

USER INFORMATION SHEET

ALARM DISC LOCKS - COVERS XA MODELS

CAUTION: Loud Siren

- Please avoid close proximity to your ears. The extremely loud alarm will damage your hearing if held close to your ears
- Do not let children play with this alarm lock
- Do not use near pets

User Instruction:

1. Insert the key in the key barrel and rotate clockwise, the key barrel will spring out
2. Slide the lock into your motorcycle's front or rear brake disc
3. Locate a hole in the brake disc that will allow the locking pin to pass through and push the key barrel down to lock up



- a. brake disc thickness less than 6mm (1/4").
 - b. brake disc has a hole whose diameter larger than 6mm (1/4").
- Note:** The locking pin can pass through ANY hole on the brake disc (see those dark areas on the diagram).



4. The lock will give a beep sound to show that the alarm system has been activated.
5. To deactivate the auto alarm function, double press the key barrel before pushing it down fully and hear 2 beep sounds.

- a. For activating the alarm function, fully push down the key barrel.
- b. For deactivating the alarm function, press down the key barrel half way until a beep sound is heard and release it. Then, push it down fully to lock and hear a second beep (see diagram).

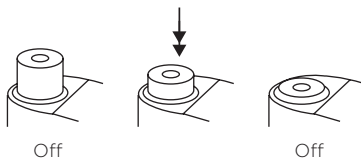
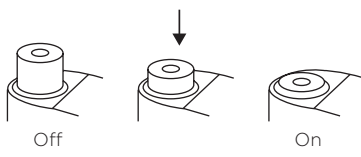

6. After activated, the lock will give a warning tone. 5 seconds after this warning tone, the alarm mode will be activated.
7. If the lock is moved or shocked it the siren will emit a loud noise burst out a 10 seconds continued siren.
8. To turn off the alarm mode, insert the key into the key barrel and rotate anticlockwise to unlock

Keys:

There are 3 keys and 1 flat coded plate with the key identification number (2 letters + 6 numbers, i.e. AK112233). Keys could be reordered by this number. It is important to keep it in a safe place

FR Pour télécharger ces instructions dans votre langue, veuillez consulter le site **DE** Diese Anleitung können Sie in Ihrer Sprache unter folgendem Link herunterladen
ES Para descargar estas instrucciones en su idioma, visite **IT** Per scaricare queste istruzioni nella lingua d'interesse, visitare **GR** Για να κάνετε λήψη αυτών των οδηγιών στη δική σας γλώσσα, επισκεφθείτε την ηλεκτρονική διεύθυνση **NL** Om deze instructies in uw taal te downloaden, ga naar **SE** För att ladda ned dessa instruktioner på ditt språk, besök **PL** Aby pobra poni sze instrukcje w twoim j zyku prosimy odwiedzi stron **PT** Para transferir estas instruções no seu idioma, aceda a **FI** Näämä ohjeet ovat ladattavissa omalla kielelläsi osoitteesta **NO** For å laste ned disse instruksjonene på ditt språk, gå til **DA** Vejledningen kan downloades på dit eget sprog her **JP** あなたの言語の説明書をダウンロードするには、以下のウェブサイトをご覧ください

<http://www.oxfordproducts.com/motorcycle/downloads/guidance/>

USER INFORMATION SHEET

ALARM DISC LOCKS - COVERS XA MODELS

Battery Recharging - The battery must be charged every 3 months to avoid damage

1. Use the 3mm Allen Key to release the Screw (a) and remove the Cover (b)
2. Take out the alarm module (c) and carefully remove the waterproof seal (d)
3. Put the micro USB lead into the charge socket(e) connect to a USB charger (computer or phone charger with output of at least 0.5A)
4. The blue light shows it is charging and no light means charging is finished
5. When charged, re-assemble lock and take care to ensure the waterproof seal is properly in position.
6. Do not over-tighten the allen screw!

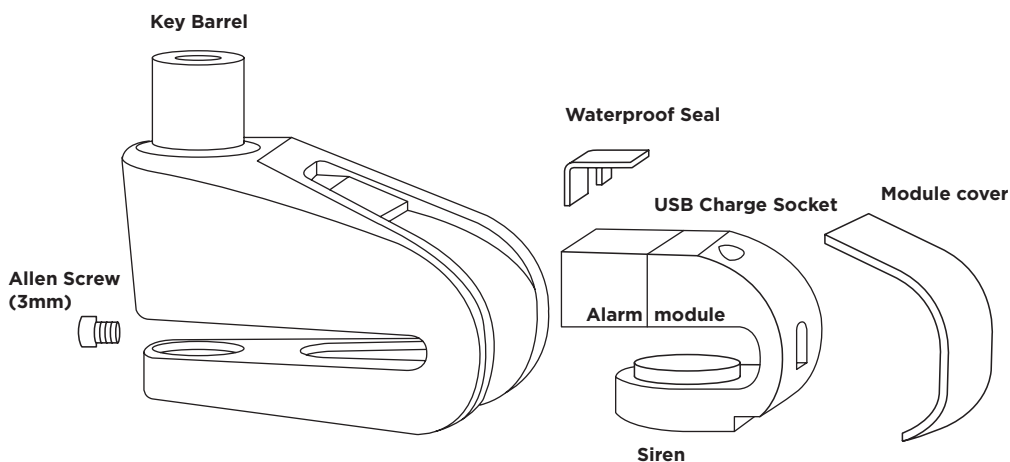

Troubleshooting

1. **Alarm not arming:** Check battery and ensure the lock is activated and set alarm mode to ON status
2. **Lock making constant click or making sound:** Charge the battery
3. **When the lock siren is producing noise for 10 seconds then stop and gives a warning tone of "D" sound:** Charge the battery
4. **Alarm too sensitive:** Place the lock on the brake disc at another angle

FR Pour télécharger ces instructions dans votre langue, veuillez consulter le site **DE** Diese Anleitung können Sie in Ihrer Sprache unter folgendem Link herunterladen
ES Para descargar estas instrucciones en su idioma, visite **IT** Per scaricare queste istruzioni nella lingua d'interesse, visitare **GR** Για να κάνετε λήψη αυτών των οδηγιών στη δική σας γλώσσα, επισκεφθείτε την ηλεκτρονική διεύθυνση **NL** Om deze instructies in uw taal te downloaden, ga naar **SE** För att ladda ned dessa instruktioner på ditt språk, besök **PL** Aby pobra poni sze instrukcje w twoim j zyku prosimy odwiedzi stron **PT** Para transferir estas instruções no seu idioma, aceda a **FI** Näämä ohjeet ovat ladattavissa omalla kielelläsi osoitteesta **NO** For å laste ned disse instruksjonene på ditt språk, gå til **DA** Vejledningen kan downloades på dit eget sprog her **JP** あなたの言語の説明書をダウンロードするには、以下のウェブサイトをご覧ください

<http://www.oxfordproducts.com/motorcycle/downloads/guidance/>

FICHE D'INFORMATION POUR L'UTILISATEUR

BLOQUE-DISQUES AVEC ALARME - COUVRE LES MODÈLES XA

ATTENTION ! Sirène d'alarme très forte

- Éviter de la placer à proximité des oreilles. L'alarme très forte peut endommager l'ouïe en cas d'activation à proximité des oreilles.
- Ne pas laisser les enfants jouer avec ce bloque-disque avec alarme.
- Ne pas l'utiliser près d'animaux de compagnie.

Mode d'emploi :

1. Insérer la clé dans le barillet et la faire tourner dans le sens horaire pour faire ressortir le barillet.
2. Glisser le bloque-disque sur le frein à disque avant ou arrière de la moto.
3. Localiser un trou du frein à disque permettant de passer la goupille de verrouillage et appuyer sur le barillet pour le verrouiller en place.



- a. épaisseur du frein à disque inférieure à 6 mm
- b. Le frein à disque est doté d'un trou d'un diamètre supérieur à 6 mm.

Remarque: la goupille de verrouillage peut passer dans n'importe quel trou du frein à disque (voir les zones sombres du diagramme).

Zone pour la goupille de verrouillage

4. Le bloque-disque émet un bip sonore pour indiquer que le système d'alarme est activé.
5. Pour désactiver la fonction d'alarme automatique, appuyer deux fois sur le barillet avant de l'enfoncer complètement. Deux bips sonores seront émis.

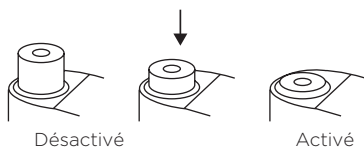

- a. Pour activer la fonction d'alarme, enfoncer complètement le barillet.
- b. Pour désactiver la fonction d'alarme, enfoncer à moitié le barillet jusqu'à ce qu'un bip sonore soit émis avant de le relâcher. Ensuite, l'enfoncer complètement pour le verrouiller et entendre un deuxième bip sonore (voir le diagramme).

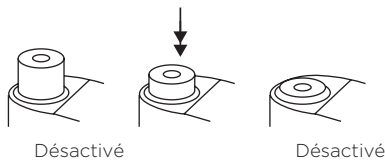

6. Après avoir été désactivé, le bloque-disque émet un avertissement sonore. 5 secondes après cet avertissement sonore, le mode d'alarme est désactivé.
7. Si le bloque-disque est déplacé ou reçoit un choc, la sirène émet un bruit fort.
8. Pour désactiver le mode d'alarme, insérer la clé dans le barillet et la tourner dans le sens anti-horaire pour le déverrouiller.

Clés

Fourni avec trois clés et une plaque codée avec le numéro d'identification des clés (2 lettres + 6 chiffres, comme par exemple AK112233). Ce numéro d'identification permet de commander des clés supplémentaires. Il est important de le conserver en lieu sûr.

FR Pour télécharger ces instructions dans votre langue, veuillez consulter le site **DE** Diese Anleitung können Sie in Ihrer Sprache unter folgendem Link herunterladen **ES** Para descargar estas instrucciones en su idioma, visite **IT** Per scaricare queste istruzioni nella lingua d'interesse, visitare **GR** Για να κάνετε λήψη αυτών των οδηγιών στη δική σας γλώσσα, επισκεφθείτε την ηλεκτρονική διεύθυνση **NL** Om deze instructies in uw taal te downloaden, ga naar **SE** För att ladda ned dessa instruktioner på ditt språk, besök **PL** Aby pobra poni sze instrukcje w twoim j zyku prosimy odwiedzi stron **PT** Para transferir estas instruções no seu idioma, aceda a **FI** Näämä ohjeet ovat ladattavissa omalla kielelläsi osoitteesta **NO** For å laste ned disse instruksjonene på ditt språk, gå til **DA** Vejledningen kan downloades på dit eget sprog her **JP** あなたの言語の説明書をダウンロードするには、以下のウェブサイトをご覧ください

<http://www.oxfordproducts.com/motorcycle/downloads/guidance/>

FICHE D'INFORMATION POUR L'UTILISATEUR

BLOQUE-DISQUES AVEC ALARME - COUVRE LES MODÈLES XA

Recharge de la batterie - La batterie doit être chargée tous les trois mois afin d'éviter tout dégât.

1. Dévisser la vis (a) à l'aide de la clé Allen de 3 mm pour retirer le cache (b).
2. Retirer le module d'alarme (c), ainsi que le joint étanche (d) avec précaution.
3. Brancher le câble micro-USB dans la prise de charge (e) et à un chargeur USB (chargeur d'ordinateur ou de téléphone portable avec une sortie de 0,5 A minimum).
4. Le voyant bleu indique que la charge est en cours et s'éteint lorsque la charge est terminée.
5. Une fois chargé, remonter le bloque-disque en veillant à bien remettre le joint étanche en place.
6. Ne pas trop serrer la vis Allen !

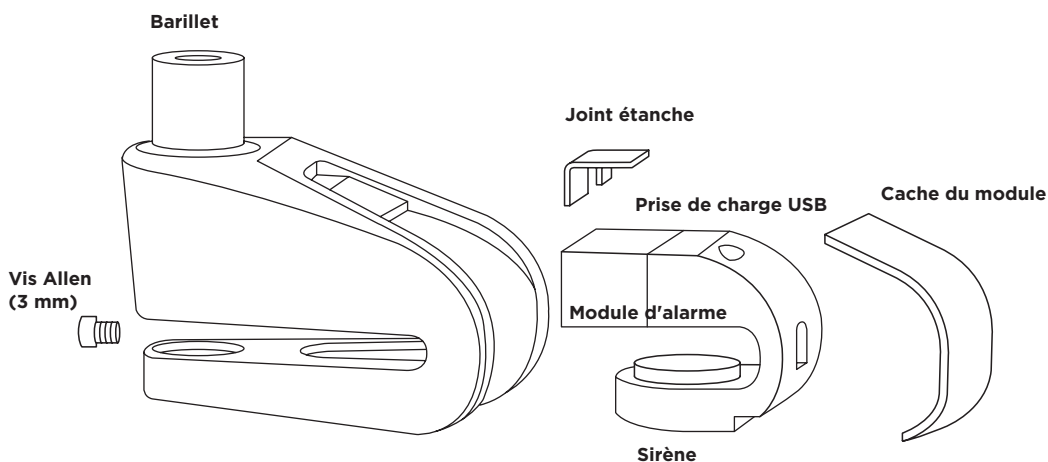

Dépannage

1. **Impossible d'activer l'alarme** : Vérifier la batterie et si le bloque-disque est bien activé. Régler le mode d'alarme sur Activé.
2. **Le bloque-disque fait constamment du bruit (ou cliquetis)** : Charger la batterie.
3. **Lorsque la sirène est activée pendant 10 secondes et s'arrête, puis émet un avertissement sonore de type « D »** : Charger la batterie.
4. **L'alarme est trop sensible** : Placer le bloque-disque sur le frein à disque à un angle différent.

FR Pour télécharger ces instructions dans votre langue, veuillez consulter le site **DE** Diese Anleitung können Sie in Ihrer Sprache unter folgendem Link herunterladen
ES Para descargar estas instrucciones en su idioma, visite **IT** Per scaricare queste istruzioni nella lingua d'interesse, visitare **GR** Για να κάνετε λήψη αυτών των οδηγιών στη δική σας γλώσσα, επισκεφθείτε την ηλεκτρονική διεύθυνση **NL** Om deze instructies in uw taal te downloaden, ga naar **SE** För att ladda ned dessa instruktioner på ditt språk, besök **PL** Aby pobra poni sze instrukcje w twoim j zyku prosimy odwiedzi stron **PT** Para transferir estas instruções no seu idioma, aceda a **FI** Nämä ohjeet ovat ladattavissa omalla kielelläsi osoitteesta **NO** For å laste ned disse instruksjonene på ditt språk, gå til **DA** Vejledningen kan downloades på dit eget sprog her **JP** あなたの言語の説明書をダウンロードするには、以下のウェブサイトをご覧ください

<http://www.oxfordproducts.com/motorcycle/downloads/guidance/>

VERBRAUCHERINFORMATIONSBLETT

SCHEIBENBREMSENSCHLOSS MIT ALARM - XA-MODELLE

VORSICHT: Lautes Alarmsignal

- Bitte schützen Sie Ihre Ohren, indem Sie Abstand halten. Dieses sehr laute Alarmsignal kann ihr Gehör schädigen, wenn es zu nah ans Ohr gehalten wird.
- Lassen Sie Kinder nicht mit diesem Alarmschloss spielen.
- Nicht in der Nähe von Haustieren benutzen

Gebrauchsanweisung.

1. Stecken Sie den Schlüssel in den Zylinder und drehen Sie ihn im Uhrzeigersinn, damit der Zylinder aufspringt.
2. Schieben Sie das Schloss auf die Bremsscheibe an Vorder- oder Hinterrad Ihres Motorrads.
3. Suchen Sie nach einem ausreichend großen Loch, um den Verriegelungsbolzen durchzuschieben und drücken Sie den Zylinder zum Verschließen nach unten.

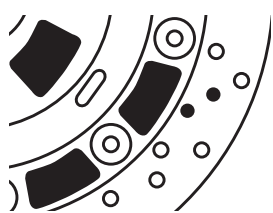

a. Scheibenbremsendicke von weniger als 6 mm.

b. Die Scheibenbremse hat ein Loch mit einem Durchmesser von mehr als 6 mm.

Hinweis: Der Verriegelungsbolzen kann durch JEDES Loch an der Scheibenbremse geschoben werden (siehe die dunklen Bereiche in der Abbildung).



Bereich für den Verriegelungsbolzen

4. Das Schloss piepst kurz als Zeichen, dass der Alarm aktiviert wurde.
5. Um die automatische Alarmfunktion zu deaktivieren, drücken Sie zweimal auf den Zylinder, bevor Sie ihn vollständig nach unten drücken; Sie sollten zweimal einen Piepton hören.

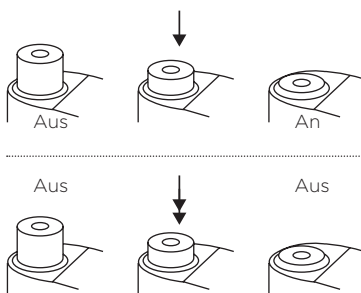

- a. Drücken Sie zum Aktivieren des Alarms den Zylinder vollständig nach unten
- b. Drücken Sie zum Deaktivieren des Alarms den Zylinder halb nach unten, bis Sie einen Piepton hören, und ziehen Sie ihn dann heraus. Drücken Sie in anschließend vollständig ins Schloss, bis Sie einen zweiten Piepton hören (siehe Diagramm).

6. Nach der Aktivierung gibt das Schloss einen Warnton ab. 5 Sekunden nach diesem Warnton ist der Alarmmodus aktiviert.
7. Wenn das Schloss bewegt oder erschüttert wird, gibt das Schloss ein Alarmsignal ab.
8. Zum Abstellen des Alarmmodus schieben Sie den Schlüssel in den Zylinder und drehen Sie diesen gegen den Uhrzeigersinn, um das Schloss zu öffnen.

Schlüssel:

Im Lieferumfang sind 3 Schlüssel und 1 flaches, kodiertes Plättchen mit der Schlüsselidentifizierungsnummer (2 Buchstaben und 6 Ziffern, z. B. AK112233) enthalten. Schlüssel können mit dieser Nummer nachbestellt werden. Eine Aufbewahrung an einem sicheren Ort ist wichtig.

FR Pour télécharger ces instructions dans votre langue, veuillez consulter le site **DE** Diese Anleitung können Sie in Ihrer Sprache unter folgendem Link herunterladen
ES Para descargar estas instrucciones en su idioma, visite **IT** Per scaricare queste istruzioni nella lingua d'interesse, visitare **GR** Για να κάνετε λήψη αυτών των οδηγιών στη δική σας γλώσσα, επισκεφθείτε την ηλεκτρονική διεύθυνση **NL** Om deze instructies in uw taal te downloaden, ga naar **SE** För att ladda ned dessa instruktioner på ditt språk, besök **PL** Aby pobra poni sze instrukcje w twoim j zyku prosimy odwiedzi stron **PT** Para transferir estas instruções no seu idioma, aceda a **FI** Näämä ohjeet ovat ladattavissa omalla kielelläsi osoitteesta **NO** For å laste ned disse instruksjonene på ditt språk, gå til **DA** Vejledningen kan downloades på dit eget sprog her **JP** あなたの言語の説明書をダウンロードするには、以下のウェブサイトをご覧ください

<http://www.oxfordproducts.com/motorcycle/downloads/guidance/>

VERBRAUCHERINFORMATIONSBLATT

SCHEIBENBREMSSENSCHLOSS MIT ALARM - XA-MODELLE

Laden der Batterie – Die Batterie muss zur Vermeidung von Schäden alle 3 Monate aufgeladen werden

1. Nutzen Sie einen 3-mm-Inbusschlüssel, um die Schraube (a) zu lösen und die Abdeckung (b) zu entfernen.
2. Nehmen Sie die Alarmeinheit (c) und die Wasserabdichtung (d) vorsichtig heraus.
3. Stecken Sie den Mikro-USB-Anschluss in die Ladebuchse (e) und schließen Sie das andere Ende an ein USB-Ladegerät an (Computer- oder Handyladegerät mit einer Leistung von mindestens 0,5 A)
4. Wenn das blaue Licht leuchtet, wird die Batterie geladen; kein Licht bedeutet, dass der Ladevorgang beendet ist.
5. Setzen Sie das Schloss nach dem Laden wieder zusammen und stellen Sie sicher, dass die Wasserabdichtung wieder korrekt eingesetzt wurde.
6. Drehen Sie den Inbusschlüssel nicht zu fest!

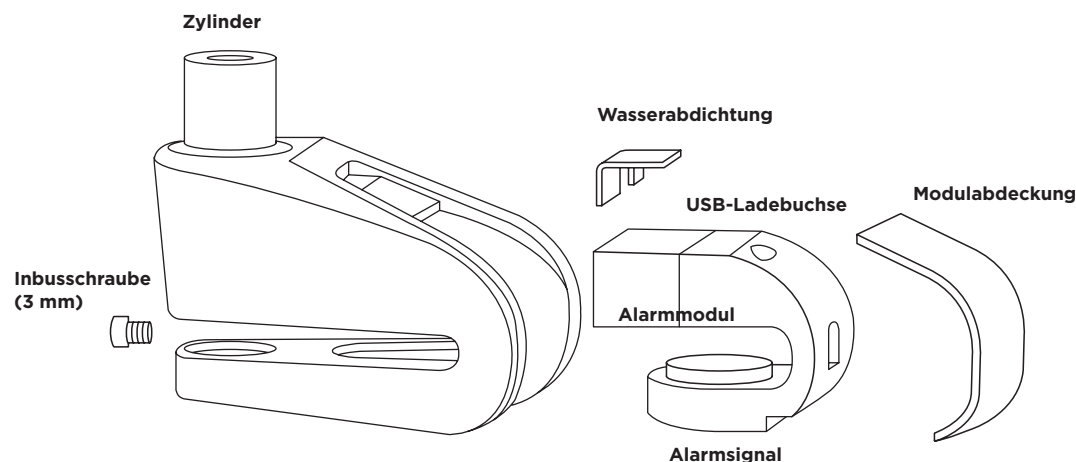

Störungsbeseitigung

1. **Alarm funktioniert nicht:** Prüfen Sie die Batterie und stellen Sie sicher, dass der Alarm aktiviert und der Alarmmodus auf „ON“ gestellt ist.
2. **Das Schloss macht dauerhaft Klick- oder andere Geräusche:** Prüfen Sie die Batterie.
3. **Wenn das Alarmsignal für 10 Sekunden ausgelöst wird und dann abbricht, gibt das Schloss anschließend einen „D“-Ton als Warnsignal ab:** Prüfen Sie die Batterie.
4. **Alarm ist zu sensibel:** Schließen Sie das Schloss in einem anderen Winkel an der Bremsscheibe an.

FR Pour télécharger ces instructions dans votre langue, veuillez consulter le site **DE** Diese Anleitung können Sie in Ihrer Sprache unter folgendem Link herunterladen
ES Para descargar estas instrucciones en su idioma, visite **IT** Per scaricare queste istruzioni nella lingua d'interesse, visitare **GR** Για να κάνετε λήψη αυτών των οδηγιών στη δική σας γλώσσα, επισκεφθείτε την ηλεκτρονική διεύθυνση **NL** Om deze instructies in uw taal te downloaden, ga naar **SE** För att ladda ned dessa instruktioner på ditt språk, besök **PL** Aby pobra poni sze instrukcje w twoim j zyku prosimy odwiedzi stron **PT** Para transferir estas instruções no seu idioma, aceda a **FI** Näämä ohjeet ovat ladattavissa omalla kielelläsi osoitteesta **NO** For å laste ned disse instruksjonene på ditt språk, gå til **DA** Vejledningen kan downloades på dit eget sprog her **JP** あなたの言語の説明書をダウンロードするには、以下のウェブサイトをご覧ください

<http://www.oxfordproducts.com/motorcycle/downloads/guidance/>

HOJA DE INFORMACIÓN AL USUARIO

ANTIRROBO CON ALARMA - PARA MODELOS XA

PRECAUCIÓN: Sirena ruidosa

- Evite acercarlo a sus oídos. La alarma extremadamente ruidosa le dañará la audición si la mantiene cerca de los oídos
- No deje que los niños jueguen con este antirrobo con alarma
- No use la alarma cuando sus mascotas estén cerca.

Instrucciones para el usuario:

1. Inserte la llave en el cilindro y gírela en el sentido de las agujas del reloj, el cilindro saldrá hacia afuera.
2. Pase el antirrobo por el disco de freno delantero o trasero de su motocicleta.
3. Busque un agujero en el disco de freno que le permita pasar el pin de bloqueo y presione hacia abajo el cilindro de la llave para bloquearlo.



- a. el grosor del disco de freno debe ser inferior a 6 mm (1/4"),
 - b. el disco de freno debe tener un agujero con un diámetro superior a 6 mm (1/4").
- Nota: El pin de bloqueo puede pasar por CUALQUIER agujero del disco de freno (ver las áreas oscuras del diagrama).



4. El antirrobo emitirá un sonido para indicar que el sistema de la alarma se ha activado
5. Para desactivar la función de alarma automática, presione dos veces el cilindro de la llave antes de presionarlo por completo. Escuchará 2 pitidos.
 - a. Para activar la función de alarma, presione por completo el cilindro de la llave.
 - b. Para desactivar la función de alarma, presione el cilindro de la llave hasta la mitad, hasta que se escuche un pitido y suéltelo. A continuación, presione hacia abajo completamente para bloquear el antirrobo. Escuchará un segundo pitido (ver el diagrama).

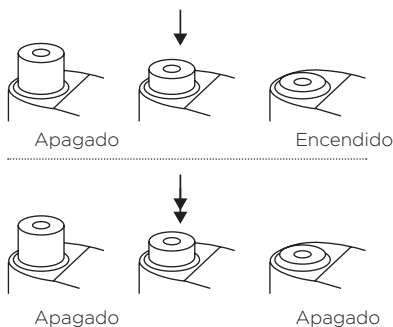

6. Tras activar la función de alarma, el antirrobo emitirá un tono de aviso. 5 segundos después de este tono, el modo de alarma se activará.
7. Si se mueve o se golpea el antirrobo, la sirena emitirá un sonido fuerte.
8. Para apagar el modo de alarma, inserte la llave en el cilindro y gire en el sentido contrario a las agujas del reloj para desbloquearlo

Llaves:

Hay 3 llaves y una placa con código con el número de identificación de la llave (2 letras + 6 números, por ejemplo, AK112233). Se pueden volver a pedir llaves con este número. Es importante guardarlas en un lugar seguro.

FR Pour télécharger ces instructions dans votre langue, veuillez consulter le site **DE** Diese Anleitung können Sie in Ihrer Sprache unter folgendem Link herunterladen **ES** Para descargar estas instrucciones en su idioma, visite **IT** Per scaricare queste istruzioni nella lingua d'interesse, visitare **GR** Για να κάνετε λήψη αυτών των οδηγιών στη δική σας γλώσσα, επισκεφθείτε την ηλεκτρονική διεύθυνση **NL** Om deze instructies in uw taal te downloaden, ga naar **SE** För att ladda ned dessa instruktioner på ditt språk, besök **PL** Aby pobra poni sze instrukcje w twoim j zyku prosimy odwiedzi stron **PT** Para transferir estas instruções no seu idioma, aceda a **FI** Näämä ohjeet ovat ladattavissa omalla kielelläsi osoitteesta **NO** For å laste ned disse instruksjonene på ditt språk, gå til **DA** Vejledningen kan downloades på dit eget sprog her **JP** あなたの言語の説明書をダウンロードするには、以下のウェブサイトをご覧ください

<http://www.oxfordproducts.com/motorcycle/downloads/guidance/>

HOJA DE INFORMACIÓN AL USUARIO

ANTIRROBO CON ALARMA - PARA MODELOS XA

Cargar la batería - La batería se debe cargar cada 3 meses para evitar daños

1. Utilice la llave Allen de 3 mm para sacar el tornillo (a) y quitar la cubierta (b)
2. Saque el módulo de la alarma (c) y extraiga con cuidado el sello impermeable (d)
3. Conecte el cable micro USB a la toma de corriente (e) y al cargador USB (ordenador o cargador de móvil con potencia de salida de al menos 0,5 A)
4. La luz azul indica que se está cargando y cuando la luz se apaga significa que la carga ha finalizado
5. Cuando se haya cargado, vuelva a montar el antirrobo y asegúrese de que el sello impermeable está en la posición correcta.
6. No apriete el tornillo Allen en exceso.

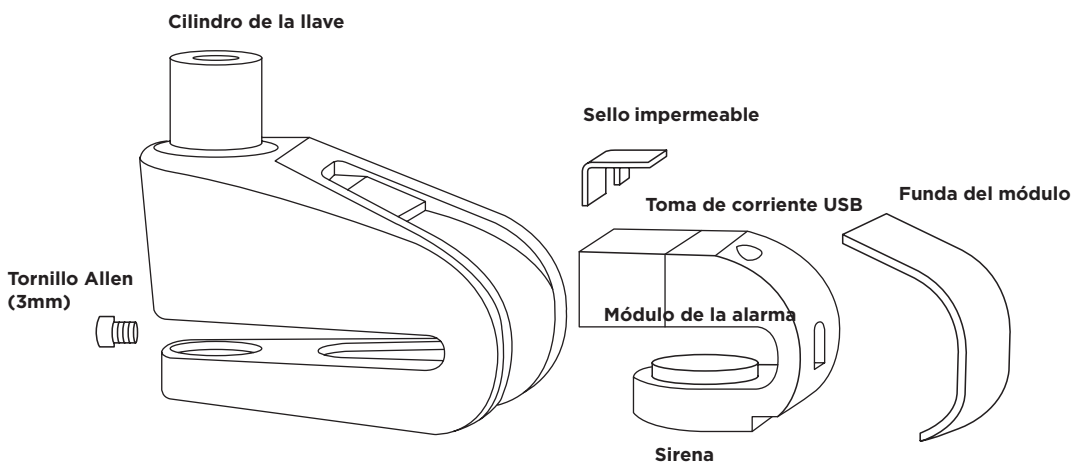

Resolución de problemas

1. **La alarma no se activa:** Compruebe la batería y asegúrese de que el antirrobo está activado y encienda el modo de alarma
2. **El antirrobo suena o hace 'clic' continuamente:** Cargue la batería
3. **La sirena del antirrobo suena durante 10 segundos, se detiene y emite un tono de aviso de sonido "D":** Cargue la batería
4. **La alarma es demasiado sensible:** Coloque el antirrobo en el disco de freno en otro ángulo

FR Pour télécharger ces instructions dans votre langue, veuillez consulter le site **DE** Diese Anleitung können Sie in Ihrer Sprache unter folgendem Link herunterladen
ES Para descargar estas instrucciones en su idioma, visite **IT** Per scaricare queste istruzioni nella lingua d'interesse, visitare **GR** Για να κάνετε λήψη αυτών των οδηγιών στη δική σας γλώσσα, επισκεφθείτε την ηλεκτρονική διεύθυνση **NL** Om deze instructies in uw taal te downloaden, ga naar **SE** För att ladda ned dessa instruktioner på ditt språk, besök **PL** Aby pobra poni sze instrukcje w twoim j zyku prosimy odwiedzi stron **PT** Para transferir estas instruções no seu idioma, aceda a **FI** Näämä ohjeet ovat ladattavissa omalla kielelläsi osoitteesta **NO** For å laste ned disse instruksjonene på ditt språk, gå til **DA** Vejledningen kan downloades på dit eget sprog her **JP** あなたの言語の説明書をダウンロードするには、以下のウェブサイトをご覧ください

<http://www.oxfordproducts.com/motorcycle/downloads/guidance/>

FOGLIO ILLUSTRATIVO PER L'UTENTE

BLOCCADISCO CON ALLARME ACUSTICO - MODELLI XA

ATTENZIONE: Allarme acustico forte!

- Evitare di avvicinare all'orecchio quando è in funzione. L'allarme acustico è particolarmente forte e provoca danni all'udito.
- Non consentire ai bambini di giocare con questo dispositivo.
- Non utilizzare vicino ad animali.

Istruzioni:

1. Inserire la chiave nel cilindro e ruotare in senso orario. Il cilindro si solleva.
2. Inserire il lucchetto sul disco del freno anteriore o posteriore della moto.
3. Individuare un foro nel disco del freno in cui far passare il perno di bloccaggio e spingere il cilindro verso il basso.



a. Spessore del disco del freno inferiore a 6 mm.

b. Il disco del freno ha un foro di diametro superiore a 6 mm.

Nota: Il perno di bloccaggio può passare attraverso QUALSIASI foro del disco del freno (zone scure nel disegno).

 Zona per perno di bloccaggio

4. Il lucchetto emette un bip per segnalare che il sistema d'allarme è attivo.

5. Per disattivare l'allarme automatico, premere due volte il cilindro prima di spingerlo a fondo verso il basso. Si sentono 2 bip.

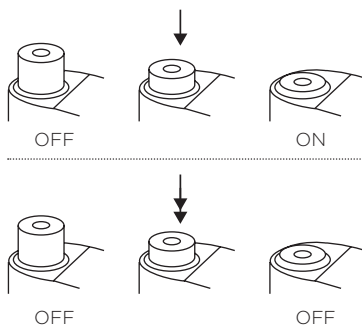

- a. Per attivare la funzione di allarme, spingere a fondo verso il basso il cilindro della serratura.

- b. Per disattivare la funzione di allarme, premere verso il basso il cilindro della serratura fino ad avvertire un bip, poi rilasciarlo. Quindi, spingere a fondo il cilindro verso il basso per bloccarlo. Si sentirà un secondo bip (vedere schema).

6. Una volta attivato, il lucchetto emette un tono di avvertimento. Dopo 5 secondi, si attiva la modalità di allarme.

7. In caso di spostamento o di tentativo di manomissione del lucchetto, scatta l'allarme acustico, che emette un suono forte.

8. Per disattivare la modalità di allarme, inserire la chiave nel cilindro e ruotare in senso antiorario per sbloccarlo.

Chiavi:

Sono disponibili 3 chiavi e 1 targhetta con il numero di identificazione della chiave (2 lettere + 6 numeri, es., AK112233). Per ordinare le chiavi, indicare questo numero. Tenere in luogo sicuro!

FR Pour télécharger ces instructions dans votre langue, veuillez consulter le site **DE** Diese Anleitung können Sie in Ihrer Sprache unter folgendem Link herunterladen
ES Para descargar estas instrucciones en su idioma, visite **IT** Per scaricare queste istruzioni nella lingua d'interesse, visitare **GR** Για να κάνετε λήψη αυτών των οδηγιών στη δική σας γλώσσα, επισκεφθείτε την ηλεκτρονική διεύθυνση **NL** Om deze instructies in uw taal te downloaden, ga naar **SE** För att ladda ned dessa instruktioner på ditt språk, besök **PL** Aby pobra poni sze instrukcje w twoim j zyku prosimy odwiedzi stron **PT** Para transferir estas instruções no seu idioma, aceda a **FI** Näämä ohjeet ovat ladattavissa omalla kielelläsi osoitteesta **NO** For å laste ned disse instruksjonene på ditt språk, gå til **DA** Vejledningen kan downloades på dit eget sprog her **JP** あなたの言語の説明書をダウンロードするには、以下のウェブサイトをご覧ください

<http://www.oxfordproducts.com/motorcycle/downloads/guidance/>

FOGLIO ILLUSTRATIVO PER L'UTENTE

BLOCCADISCO CON ALLARME ACUSTICO - MODELLI XA

Ricarica della batteria - Si consiglia di caricare la batteria ogni 3 mesi.

1. Utilizzando la chiave a brugola da 3 mm, allentare la vite (a) e togliere il coperchio (b)
2. Estrarre il modulo di allarme (c) e togliere delicatamente la guarnizione di tenuta (d)
3. Inserire il cavo micro USB nella presa di ricarica (e), collegare ad un caricabatteria USB (computer o cellulare con uscita di almeno 0,5 A)
4. La spia blu indica che è in corso la ricarica; a fine ricarica, la spia si spegne
5. A questo punto, rimontare il lucchetto facendo attenzione a posizionare correttamente la guarnizione di tenuta.
6. Non stringere eccessivamente la vite a testa esagonale!

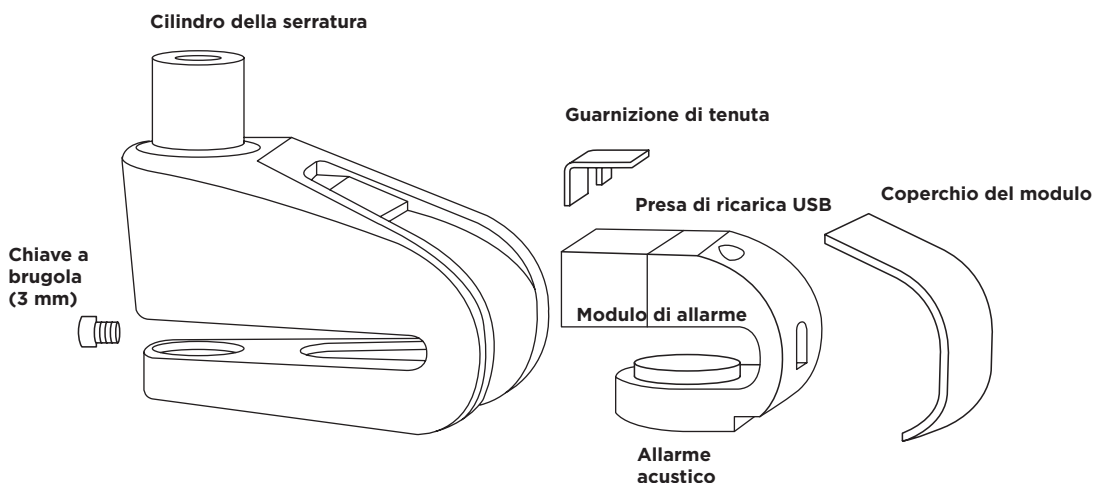

Problemi e soluzioni

1. **L'allarme non si attiva:** Controllare la batteria e verificare che il lucchetto sia attivato, quindi impostare la modalità di allarme su ON.
2. **Il lucchetto fa un clic costante o suona:** Caricare la batteria
3. **Se l'allarme emette un suono per 10 secondi, poi smette ed emette un tono di avvertimento ("D"):** Caricare la batteria
4. **Allarme troppo sensibile:** Modificare l'angolazione del lucchetto sul disco del freno

FR Pour télécharger ces instructions dans votre langue, veuillez consulter le site **DE** Diese Anleitung können Sie in Ihrer Sprache unter folgendem Link herunterladen
ES Para descargar estas instrucciones en su idioma, visite **IT** Per scaricare queste istruzioni nella lingua d'interesse, visitare **GR** Για να κάνετε λήψη αυτών των οδηγιών στη δική σας γλώσσα, επισκεφθείτε την ηλεκτρονική διεύθυνση **NL** Om deze instructies in uw taal te downloaden, ga naar **SE** För att ladda ned dessa instruktioner på ditt språk, besök **PL** Aby pobra poni sze instrukcje w twoim j zyku prosimy odwiedzi stron **PT** Para transferir estas instruções no seu idioma, aceda a **FI** Nämä ohjeet ovat ladattavissa omalla kielelläsi osoitteesta **NO** For å laste ned disse instruksjonene på ditt språk, gå til **DA** Vejledningen kan downloades på dit eget sprog her **JP** あなたの言語の説明書をダウンロードするには、以下のウェブサイトをご覧ください

<http://www.oxfordproducts.com/motorcycle/downloads/guidance/>

ΦΥΛΛΟ ΠΛΗΡΟΦΟΡΙΩΝ ΓΙΑ ΤΟΝ ΧΡΗΣΤΗ

ΛΟΥΚΕΤΑ ΔΙΣΚΟΥ ΜΕ ΣΥΝΑΓΕΡΜΟ - ΚΑΛΥΠΤΕΙ ΤΑ ΜΟΝΤΕΛΑ ΧΑ

ΠΡΟΣΟΧΗ: Δυνατή σειρά

- Αποφεύγετε την μεγάλη εγγύτητα με τα αυτιά σας. Ο πολύ δυνατός συναγερμός θα προκαλέσει βλάβη στην ακοή σας εάν βρίσκεται πολύ κοντά στα αυτιά σας
- Μην αφήνετε τα παιδιά να παίζουν με αυτό το λουκέτο με συναγερμό
- Μη χρησιμοποιείτε το προϊόν κοντά σε κατοικίδια

Οδηγίες χρήσης:

1. Τοποθετήστε το κλειδί στον αφαλό της κλειδαριάς και περιστρέψτε δεξιόστροφα, ο αφαλός θα πεταχτεί έξω
2. Ωθήστε το λουκέτο μέσα στο εμπρός ή το πίσω δισκόφρενο της μοτοσυκλέτας σας
3. Εντοπίστε μια οπή στο δισκόφρενο μέσα από την οποία θα μπορέσει να περάσει ο πείρος ασφάλισης και ωθήστε τον αφαλό της κλειδαριάς προς τα κάτω, για ασφάλιση

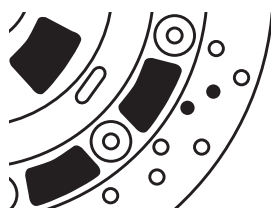

α. πάχος δισκόφρενου μικρότερο από 6 mm (1/4")

β. το δισκόφρενο φέρει μια οπή με διάμετρο μεγαλύτερη από 6 mm (1/4")

Σημείωση: Ο πείρος ασφάλισης μπορεί να περάσει από ΟΠΟΙΑΔΗΠΟΤΕ οπή στο δισκόφρενο (βλ. σκοτεινές περιοχές στο διάγραμμα).

 Περιοχή πείρου ασφάλισης

4. Από το λουκέτο θα ακουστεί ένας ήχος «μπιπ», ο οποίος υποδεικνύει ότι έχει ενεργοποιηθεί το σύστημα συναγερμού.
5. Για να απενεργοποιήσετε τη λειτουργία αυτόματου συναγερμού, πατήστε δύο φορές τον αφαλό της κλειδαριάς, προτού τον πιάσετε πλήρως προς τα κάτω και ακουστούν 2 ήχοι «μπιπ».

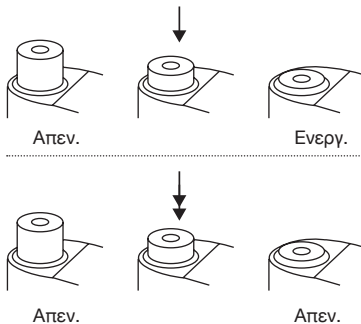

α. Για να ενεργοποιηθεί η λειτουργία του συναγερμού, ωθήστε πλήρως προς τα κάτω τον αφαλό της κλειδαριάς.

β. Για να απενεργοποιήσετε τη λειτουργία συναγερμού, πατήστε προς τα κάτω τον αφαλό της κλειδαριάς για το μισό της διαδρομής, ωστόσο ακουστεί ένας ήχος «μπιπ» και ελευθερώστε τον. Στη συνέχεια, πιάστε πλήρως προς τα κάτω και ακούστε το δεύτερο μπιπ (βλ. διάγραμμα).

6. Αφού ενεργοποιηθεί, το λουκέτο θα εκπέμψει έναν ήχο προειδοποίησης. 5 δευτερόλεπτα μετά από αυτόν τον ήχο προειδοποίησης, θα ενεργοποιηθεί η λειτουργία συναγερμού.
7. Εάν το λουκέτο μετακινηθεί ή υποβληθεί σε κραδασμό, η σειρά θα εκπέμψει έναν δυνατό θόρυβο.
8. Για να απενεργοποιήσετε τη λειτουργία συναγερμού, τοποθετήστε το κλειδί μέσα στον αφαλό της κλειδαριάς και περιστρέψτε αριστερόστροφα για να ξεκλειδώσετε

Κλειδιά:

Υπάρχουν 3 κλειδιά και ένα 1 επίπεδο κωδικοποιημένο έλασμα που έχει επάνω του τον κωδικό αναγνώρισης του κλειδιού (2 γράμματα + 6 αριθμούς, π.χ. AK112233). Με αυτόν τον κωδικό μπορεί να γίνει παραγγελία νέων κλειδιών. Είναι σημαντικό να φυλάξετε τα κλειδιά σε ασφαλές μέρος

FR Pour télécharger ces instructions dans votre langue, veuillez consulter le site **DE** Diese Anleitung können Sie in Ihrer Sprache unter folgendem Link herunterladen **ES** Para descargar estas instrucciones en su idioma, visite **IT** Per scaricare queste istruzioni nella lingua d'interesse, visitare **GR** Για να κάνετε λήψη αυτών των οδηγιών στη δική σας γλώσσα, επισκεφθείτε την ηλεκτρονική διεύθυνση **NL** Om deze instructies in uw taal te downloaden, ga naar **SE** För att ladda ned dessa instruktioner på ditt språk, besök **PL** Aby pobra poni sze instrukcje w twoim j zyku prosimy odwiedzi stron **PT** Para transferir estas instruções no seu idioma, aceda a **FI** Näämä ohjeet ovat ladattavissa omalla kielelläsi osoitteesta **NO** For å laste ned disse instruksjonene på ditt språk, gå til **DA** Vejledningen kan downloades på dit eget sprog her **JP** あなたの言語の説明書をダウンロードするには、以下のウェブサイトをご覧ください

<http://www.oxfordproducts.com/motorcycle/downloads/guidance/>

ΦΥΛΛΟ ΠΛΗΡΟΦΟΡΙΩΝ ΓΙΑ ΤΟΝ ΧΡΗΣΤΗ

ΛΟΥΚΕΤΑ ΔΙΣΚΟΥ ΜΕ ΣΥΝΑΓΕΡΜΟ - ΚΑΛΥΠΤΕΙ ΤΑ ΜΟΝΤΕΛΑ ΧΑ

Επαναφόρτιση μπαταρίας – Η μπαταρία πρέπει να φορτίζεται κάθε 3 μήνες, για να αποφεύγεται η πρόκληση ζημιάς

1. Χρησιμοποιήστε το κλειδί άλλεν 3 mm για να ξεβιδώσετε τη βίδα (a) και να αφαιρέσετε το κάλυμμα (b)
2. Αφαιρέστε τη μονάδα συναγερμού (c) και αφαιρέστε προσεκτικά το αδιάβροχο παρέμβυσμα (d)
3. Τοποθετήστε το βύσμα micro USB στην υποδοχή φόρτισης (e) και συνδέστε σε έναν φορτιστή USB (φορτιστή υπολογιστή ή τηλεφώνου με έξοδο τουλάχιστον 0,5 A)
4. Η μπλε ενδεικτική λυχνία δείχνει ότι φορτίζει και καμία αναμμένη ενδεικτική λυχνία σημαίνει ότι η φόρτιση έχει ολοκληρωθεί
5. Αφού φορτιστή, επανασυναρμολογήστε το λουκέτο και φροντίστε να διασφαλίσετε ότι το αδιάβροχο παρέμβυσμα βρίσκεται σωστά στη θέση του.
6. Μη σφίξετε υπερβολικά τη βίδα άλλεν!

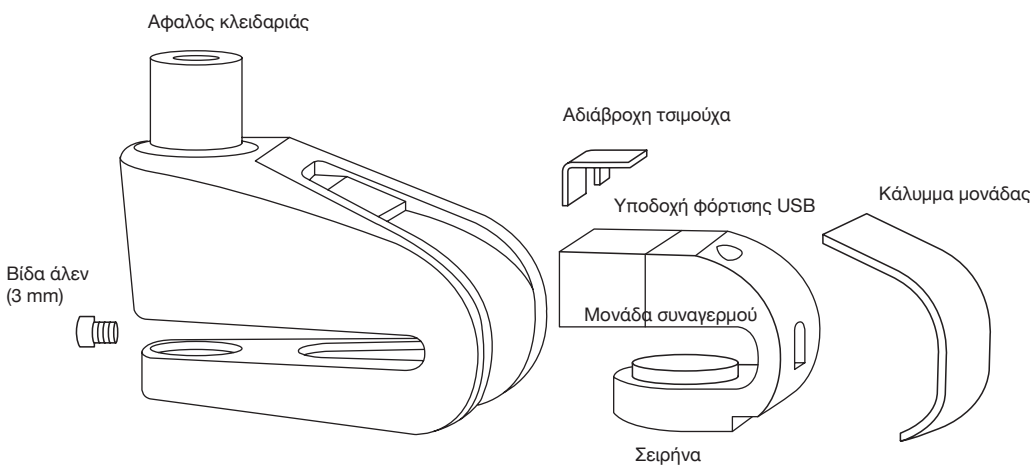

Αντιμετώπιση προβλημάτων

1. Ο συναγερμός δεν οπλίζει: Ελέγξτε την μπαταρία και βεβαιωθείτε ότι το λουκέτο έχει ενεργοποιηθεί και θέστε τη λειτουργία του συναγερμού στην κατάσταση ON (Ενεργοποίηση)
2. Το λουκέτο κάνει συνεχώς έναν ήχο «κλικ» ή κάνει ήχους: Φορτίστε την μπαταρία
3. Όταν η σειρήνα του λουκέτου παράγει θόρυβο επί 10 δευτερόλεπτα και, στη συνέχεια, σταματά και εκπέμπει έναν ήχο προειδοποίησης «D»: Φορτίστε την μπαταρία
4. Ο συναγερμός είναι υπερβολικά ευαίσθητος: Τοποθετήστε το λουκέτο στο δισκόφρενο υπό διαφορετική γωνία

FR Pour télécharger ces instructions dans votre langue, veuillez consulter le site **DE** Diese Anleitung können Sie in Ihrer Sprache unter folgendem Link herunterladen
ES Para descargar estas instrucciones en su idioma, visite **IT** Per scaricare queste istruzioni nella lingua d'interesse, visitare **GR** Για να κάνετε λήψη αυτών των οδηγιών στη δική σας γλώσσα, επισκεφθείτε την ηλεκτρονική διεύθυνση **NL** Om deze instructies in uw taal te downloaden, ga naar **SE** För att ladda ned dessa instruktioner på ditt språk, besök **PL** Aby pobra poniższe instrukcje w twoim języku prosimy odwiedzić stronę **PT** Para transferir estas instruções no seu idioma, acesse a **FI** Näämä ohjeet ovat ladattavissa omalla kielelläsi osoitteesta **NO** For å laste ned disse instruksjonene på ditt språk, gå til **DA** Vejledningen kan downloades på dit eget sprog her **JP** あなたの言語の説明書をダウンロードするには、以下のウェブサイトをご覧ください

<http://www.oxfordproducts.com/motorcycle/downloads/guidance/>

GEBRUIKERSINFORMATIEBLAD

SCHIJFSLOT MET ALARM - VOOR XA-MODELLEN

LET OP: Luide sirene

- Niet te dicht bij uw oren houden. Het extreem luide alarm kan uw gehoor beschadigen wanneer het geluid zich te dicht bij uw oren bevindt.
- Buiten bereik van kinderen houden; dit alarmslot is geen speelgoed.
- Niet in de buurt van dieren gebruiken.

Gebruikersinstructies:

1. Doe de sleutel in de slotcilinder en draai de sleutel met de klok mee. De slotcilinder klikt nu los.
2. Doe het slot om de remschijf van het voor- of achterwiel van de motor.
3. Plaats het slot voor een gat in de remschijf waar de borgpen doorheen past en duw de slotcilinder naar beneden om het slot te vergrendelen.

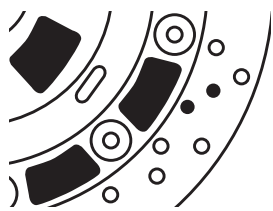

a. Dikte van de remschijf minder dan 6 mm.

b. Schijfrem heeft een gat met een diameter groter dan 6 mm.

Opmerking: de borgpen kan door ELKE opening van de remschijf worden gedaan (zie zwarte gedeelten op afbeelding).

 Plaats voor borgpen

4. Er volgt nu een signaal, wat betekent dat het alarmsysteem is geactiveerd.
5. Om de automatische alarmfunctie te deactiveren, drukt u twee keer op de slotcilinder voordat u hem volledig indrukt. In dat geval hoort u twee signalen.

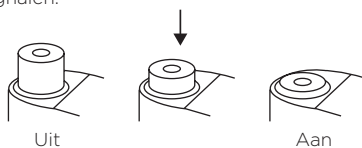

a. Druk de slotcilinder helemaal naar beneden om het alarm te activeren.

b. Om de alarmfunctie te deactiveren drukt u de slotcilinder half in tot u een signaal hoort en daarna laat u de cilinder weer los. Druk de slotcilinder volledig in om het slot te vergrendelen; u hoort nu een tweede signaal (zie diagram).

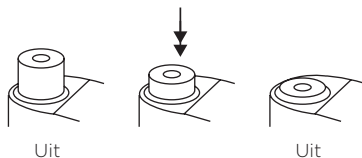

6. Na activatie produceert het slot een waarschuwingstoon. Vijf seconden na deze waarschuwingstoon wordt de alarmmodus geactiveerd.
7. Als het slot wordt verplaatst of beweegt, zal er gedurende tien seconden een luide sirene te horen zijn.
8. Om de alarmmodus uit te schakelen, draait u de sleutel in de slotcilinder en draait u de sleutel tegen de klok in totdat het slot opengaat.

Sleutels:

Er worden 3 sleutels en een plaatje met de sleutelidentificatiecode (2 letters + 6 cijfers, bv. AK112233) meegeleverd. Met deze code kunnen sleutels worden nabesteld. Het is belangrijk dat uw de code op een veilige plaats bewaart.

FR Pour télécharger ces instructions dans votre langue, veuillez consulter le site **DE** Diese Anleitung können Sie in Ihrer Sprache unter folgendem Link herunterladen
ES Para descargar estas instrucciones en su idioma, visite **IT** Per scaricare queste istruzioni nella lingua d'interesse, visitare **GR** Για να κάνετε λήψη αυτών των οδηγιών στη δική σας γλώσσα, επισκεφθείτε την ηλεκτρονική διεύθυνση **NL** Om deze instructies in uw taal te downloaden, ga naar **SE** För att ladda ned dessa instruktioner på ditt språk, besök **PL** Aby pobra poni sze instrukcje w twoim j zyku prosimy odwiedzi stron **PT** Para transferir estas instruções no seu idioma, aceda a **FI** Näämä ohjeet ovat ladattavissa omalla kielelläsi osoitteesta **NO** For å laste ned disse instruksjonene på ditt språk, gå til **DA** Vejledningene kan downloades på dit eget sprog her **JP** あなたの言語の説明書をダウンロードするには、以下のウェブサイトをご覧ください

<http://www.oxfordproducts.com/motorcycle/downloads/guidance/>

GEBRUIKERSINFORMATIEBLAD

SCHIJFSLOT MET ALARM - VOOR XA-MODELLEN

Batterijen opladen – Om schade te voorkomen, moeten de batterijen elke drie maanden worden opgeladen.

1. Gebruik een inbusleutel (3 mm) om de bout (a) los te draaien en verwijder de klep (b).
2. Verwijder de alarmmodule (c) en verwijder voorzichtig de waterdichte afdichting (d).
3. Doe de USB-kabel in de daarvoor bestemde aansluiting (e) en doe de USB-aansluiting in een lader (computer- of telefoonlader met een output van minimaal 0.5A)
4. Het blauwe lampje geeft aan dat het alarm aan het opladen is en als er geen lampje brandt is het opladen voltooid.
5. Zet na het opladen het slot weer in elkaar en zorg er daarbij voor dat de waterdichte afdichting goed wordt bevestigd.
6. Draai de inbusbout niet te strak aan!

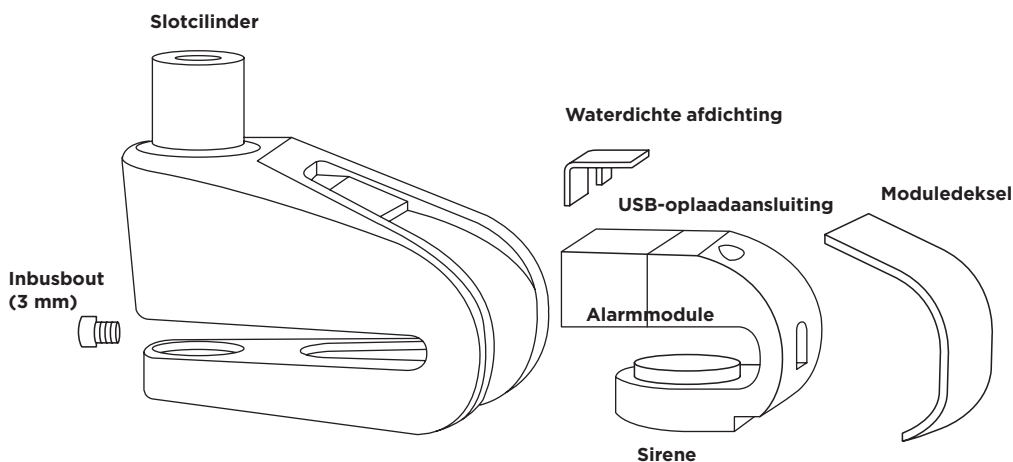

Probleemoplossing

1. **Alarm activeert niet:** Controleer de batterij en controleer of het slot is geactiveerd en zet de alarmmodus op AAN.
2. **Slot maakt klikgeluid of ander geluid:** Laad de batterij op.
3. **De sirene maakt 10 seconden geluid, stopt en vervolgens is een waarschuwingstoon te horen:** Laad de batterij op.
4. **Alarm te gevoelig:** Plaats het slot in een andere hoek op de remschijf.

FR Pour télécharger ces instructions dans votre langue, veuillez consulter le site **DE** Diese Anleitung können Sie in Ihrer Sprache unter folgendem Link herunterladen
ES Para descargar estas instrucciones en su idioma, visite **IT** Per scaricare queste istruzioni nella lingua d'interesse, visitare **GR** Για να κάνετε λήψη αυτών των οδηγιών στη δική σας γλώσσα, επισκεφθείτε την ηλεκτρονική διεύθυνση **NL** Om deze instructies in uw taal te downloaden, ga naar **SE** För att ladda ned dessa instruktioner på ditt språk, besök **PL** Aby pobra poni sze instrukcje w twoim j zyku prosimy odwiedzi stron **PT** Para transferir estas instruções no seu idioma, aceda a **FI** Näämä ohjeet ovat ladattavissa omalla kielelläsi osoitteesta **NO** For å laste ned disse instruksjonene på ditt språk, gå til **DA** Vejledningene kan downloades på dit eget sprog her **JP** あなたの言語の説明書をダウンロードするには、以下のウェブサイトをご覧ください

<http://www.oxfordproducts.com/motorcycle/downloads/guidance/>

INFORMATIONSBLAD FÖR ANVÄNDARE

SKIVLÅS MED LARM - GÄLLER FÖR XA-MODELLER

VARNING: Kraftig siren

- Undvik att ha för nära öronen. Det mycket kraftiga larmet kommer att skada din hörsel om du håller det nära dina öron.
- Låt inte barnen leka med detta lås med larm.
- Använd inte i närheten av husdjur.

Användarinstruktioner:

1. För in nyckeln i nyckelröret och rotera medurs, nyckelröret kommer att komma ut.
2. Skjut in låset i din motorcykels främre eller bakre bromsskiva.
3. Använd en öppning i bromsskivan genom vilken du kan föra in låsbulten och trycka igenom nyckelröret för att låsa fast.



- a. Bromsskivans tjocklek ska vara mindre än 6 mm.
 - b. Bromsskivan har en hel diameter som är större än 6 mm.
- Obs!** Låsbulten ska kunna komma igenom vilken öppning som helst på bromsskivan (se de mörka områdena i diagrammet).



4. Låset kommer att pipa när alarmet har aktiverats.
5. För att inaktivera den automatiska larmfunktionen ska du trycka två gånger på nyckelröret innan du trycker in det helt och då hörs två pip.

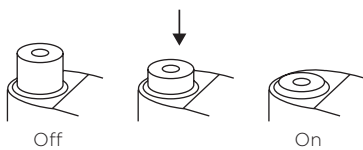

- a. För att aktivera larmfunktionen ska du trycka ned låsröret helt och hållet.
- b. För att inaktivera larmfunktionen ska du trycka ned låsröret halva vägen tills ett pipande ljud hörs, och släpp det sedan. Tryck därefter ned det helt och hållet för att låsa och då ska du även höra ett andra pipande ljud (se diagram).

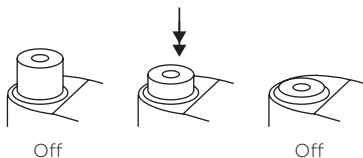

6. När låset är aktiverat kommer det att avge ett varningsljud. Fem sekunder efter denna varningston kommer larmläget att vara aktiverat.
7. Om låset förflyttas eller skakas om kommer ett kraftigt ljud att komma från sirenen.
8. För att stänga av larmläget ska du föra in nyckeln i nyckelröret och rotera moturs.

Nycklar:

Det finns tre nycklar och en kodad platta med nyckelns identifikationsnummer (två bokstäver + sex siffror t.ex. AK112233). Nycklarna kan beställas på nytt med detta referensnummer. Det är viktigt att förvara den på en säker plats.

FR Pour télécharger ces instructions dans votre langue, veuillez consulter le site **DE** Diese Anleitung können Sie in Ihrer Sprache unter folgendem Link heruntergeladen
ES Para descargar estas instrucciones en su idioma, visite **IT** Per scaricare queste istruzioni nella lingua d'interesse, visitare **GR** Για να κάνετε λήψη αυτών των οδηγιών στη δική σας
 γλώσσα, επισκεφθείτε την ηλεκτρονική διεύθυνση **NL** Om deze instructies in uw taal te downloaden, ga naar **SE** För att ladda ned dessa instruktioner på ditt språk, besök
PL Aby pobra poni szej instrukcje w twoim jzyku prosimy odwiedzi stronę **PT** Para transferir estas instruções no seu idioma, acesse a **FI** Näämä ohjeet ovat ladattavissa omalla
 kielelläsi osoitteesta **NO** For å laste ned disse instruksjonene på ditt språk, gå til **DA** Vejledningen kan downloades på dit eget sprog her **JP** あなたの言語の説明書をダウンロードするには、以下のウェブサイトをご覧ください

<http://www.oxfordproducts.com/motorcycle/downloads/guidance/>

INFORMATIONSBLAD FÖR ANVÄNDARE

SKIVLÅS MED LARM - GÄLLER FÖR XA-MODELLER

Laddning av batteri - Batteriet måste laddas var tredje månad så att det inte skadas

1. Använd insexnyckeln på 3 mm för att frigöra skruven (a) och ta bort höljet (b)
2. Ta ut alarmmodulen (c) och ta försiktigt av den vattentäta förseglingen (d)
3. För in USB-kontakten i uttaget för att ansluta en USB-laddare (dator eller telefonladdare med en minsta uteffekt på 0,5A)
4. Den blå lampan visar att den laddas och när den lampan inte lyser längre är laddningen klar.
5. När larmet är laddat, montera då tillbaka låset och se till att den vattentäta förseglingen sitter i rätt.
6. Dra inte åt skruven för hårt!

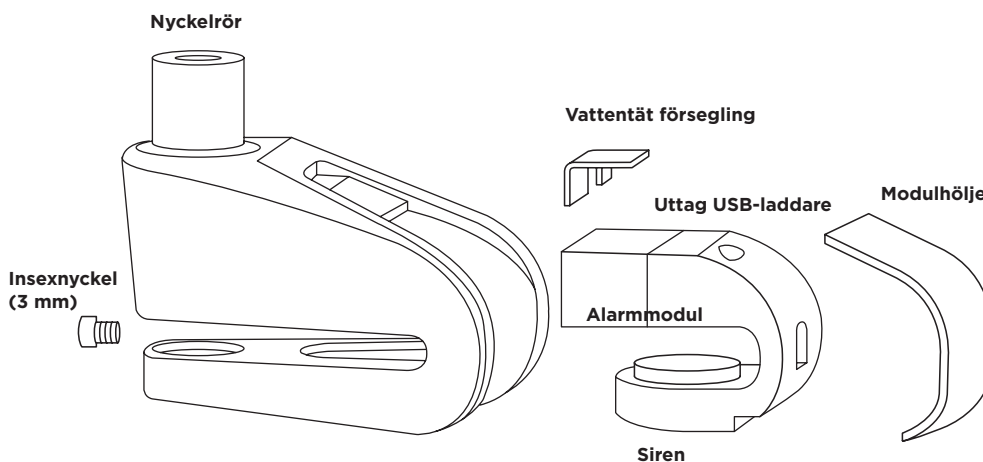

Felsökning

1. **Alarmet aktiveras inte:** Kontrollera batteriet och säkerställ att låset är aktiverat och ställ alarmet i läget ON
2. **Låset låter konstigt och klickar konstant:** Ladda batteriet
3. **När låssirenen låter i 10 sekunder och sedan avger ett varningsljud:** Ladda batteriet
4. **Larmet för känsligt:** Placera låset på bromsskivan i en annan vinkel

FR Pour télécharger ces instructions dans votre langue, veuillez consulter le site **DE** Diese Anleitung können Sie in Ihrer Sprache unter folgendem Link heruntergeladen
ES Para descargar estas instrucciones en su idioma, visite **IT** Per scaricare queste istruzioni nella lingua d'interesse, visitare **GR** Για να κάνετε λήψη αυτών των οδηγιών στη δική σας
 γλώσσα, επισκεφθείτε την ηλεκτρονική διεύθυνση **NL** Om deze instructies in uw taal te downloaden, ga naar **SE** För att ladda ned dessa instruktioner på ditt språk, besök
PL Aby pobra poni sze instrukcje w twoim j zyku prosimy odwiedzi stron **PT** Para transferir estas instruções no seu idioma, aceda a **FI** Näämä ohjeet ovat ladattavissa omalla
 kielelläsi osoitteesta **NO** For å laste ned disse instruksjonene på ditt språk, gå til **DA** Vejledningen kan downloades på dit eget sprog her **JP** あなたの言語の説明書をダウンロードするには、以下のウェブサイトをご覧ください

<http://www.oxfordproducts.com/motorcycle/downloads/guidance/>

KARTA INFORMACYJNA DLA UŻYTKOWNIKA BLOKADY TARCZY HAMULCOWEJ Z ALARMEM - MODELE XA

PRZESTROGA: Głośny sygnał alarmowy

- Zachowaj bezpieczną odległość od uszu. Niezwykle głośny sygnał alarmowy może spowodować uszkodzenie słuchu, gdy znajdzie się zbyt blisko uszu.
- Należy zadbać o to, aby dzieci nie bawiły się blokadą z alarmem.
- Nie używaj w pobliżu zwierząt.

Instrukcja obsługi:

1. Wsuń kluczyk w bębenek zamka i obróć w prawo — bębenek wyskoczy.
2. Wsuń blokadę w tarczę hamulcową przedniego lub tylnego koła.
3. Znajdź w tarczy hamulcowej otwór, który umożliwi przełożenie kołka zabezpieczającego, a następnie dociśnij bębenek zamka w celu zablokowania.



- a. grubość tarczy hamulcowej poniżej 6 mm (1/4").
- b. tarcza hamulcowa ma otwór o średnicy powyżej 6 mm (1/4").

Uwaga: Kołek zabezpieczający można przełożyć przez DOWOLNY otwór w tarczy hamulcowej (patrz zaciemnione obszary na schemacie).

 Obszar kołka zabezpieczającego.

4. Zamek wyda krótki dźwięk w celu poinformowania o uaktywnieniu systemu alarmowego.
5. W celu wyłączenia funkcji automatycznego alarmu naciśnij bębenek zamka dwukrotnie przed dopchnięciem go do końca, co spowoduje wydanie 2 krótkich dźwięków.

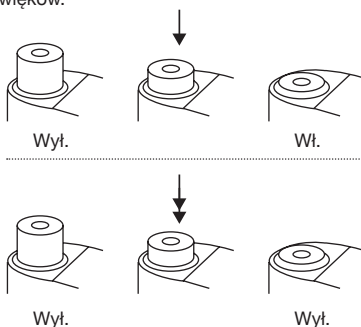

- a. W celu uaktywnienia funkcji alarmowej dociśnij bębenek zamka do oporu.
- b. W celu dezaktywowania funkcji alarmowej dociśnij bębenek zamka do połowy, aż do wyemitowania krótkiego dźwięku, a następnie zwolnij bębenek. Następnie wciśnij go do oporu w celu zablokowania, po czym zostanie wyemitowany kolejny krótki dźwięk (patrz schemat).

6. Po uaktywnieniu blokada wyemituje sygnał ostrzegawczy. Po upływie 5 sekund od tego sygnału zostanie uaktywniony tryb alarmowy.
7. Jeśli blokada zostanie poruszona lub potrząśniona syrena wyemituje głośny sygnał dźwiękowy.
8. Aby wyłączyć tryb alarmowy, wóź kluczyk do bębena zamka i obróć go w lewo w celu odblokowania.

Kluczyki:

W zestawie znajdują się 3 kluczyki i 1 płaska karta kodowana z numerem identyfikacyjnym kluczyka (2 litery + 6 cyfr, tzn. AK112233). Na podstawie tego numeru można zamówić kluczyki. Element ten należy przechowywać w bezpiecznym miejscu.

FR Pour télécharger ces instructions dans votre langue, veuillez consulter le site **DE** Diese Anleitung können Sie in Ihrer Sprache unter folgendem Link herunterladen
ES Para descargar estas instrucciones en su idioma, visite **IT** Per scaricare queste istruzioni nella lingua d'interesse, visitare **GR** Για να κάνετε λήψη αυτών των οδηγιών στη δική σας γλώσσα, επισκεφθείτε την ηλεκτρονική διεύθυνση **NL** Om deze instructies in uw taal te downloaden, ga naar **SE** För att ladda ned dessa instruktioner på ditt språk, besök **PL** Aby pobra poniższe instrukcje w twoim języku prosimy odwiedzić stronę **PT** Para transferir estas instruções no seu idioma, aceda a **FI** Näämä ohjeet ovat ladattavissa omalla kielelläsi osoitteesta **NO** For å laste ned disse instruksjonene på ditt språk, gå til **DA** Vejledningen kan downloades på dit eget sprog her **JP** あなたの言語の説明書をダウンロードするには、以下のウェブサイトをご覧ください

<http://www.oxfordproducts.com/motorcycle/downloads/guidance/>

KARTA INFORMACYJNA DLA UŻYTKOWNIKA BLOKADY TARCZY HAMULCOWEJ Z ALARMEM - MODELE XA

Ładowanie baterii – aby uniknąć uszkodzeń, baterię należy ładować co 3 miesiące

1. Za pomocą klucza imbusowego 3 mm odkręć śrubę (a) i zdejmij pokrywę (b).
2. Wyjmij moduł alarmowy (c) i ostrożnie zdejmij uszczelkę wodoszczelną (d).
3. Umieść przewód micro USB w gnieździe ładowania (e) i podłącz do ładowarki USB (ładowarka komputerowa lub telefoniczna o natężeniu prądu co najmniej 0,5 A).
4. Świecenie niebieskiej lampki sygnalizuje ładowanie, a gdy lampka jest zgaszona, ładowanie jest zakończone.
5. Po naładowaniu zmontuj zamek uważając, aby uszczelka wodoszczelna znalazła się we właściwym położeniu.
6. Nie wolno nadmiernie dokręcać śruby imbusowej!

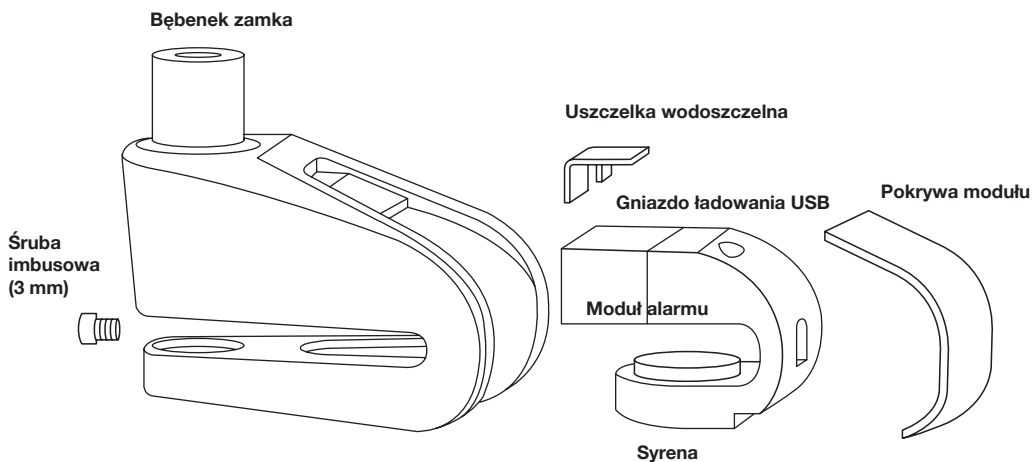

Rozwiązywanie problemów

1. **System alarmowy nie jest uzbrajany:** Sprawdź baterię i upewnij się, że blokada jest aktywna i jest włączony tryb alarmowy.
2. **Blokada wydająca nieustanne kliknięcia lub inne dźwięki:** Wymień baterię.
3. **Gdy syrena blokady emituje sygnał przez 10 sekund, a następnie emituje sygnał ostrzegawczy „D”:** Wymień baterię.
4. **Zbyt duża czułość systemu alarmowego:** Załóż blokadę na tarczy hamulcowej pod innym kątem.

FR Pour télécharger ces instructions dans votre langue, veuillez consulter le site **DE** Diese Anleitung können Sie in Ihrer Sprache unter folgendem Link heruntergeladen
ES Para descargar estas instrucciones en su idioma, visite **IT** Per scaricare queste istruzioni nella lingua d'interesse, visitare **GR** Για να κάνετε λήψη αυτών των οδηγιών στη δική σας
 γλώσσα, επισκεφθείτε την ηλεκτρονική διεύθυνση **NL** Om deze instructies in uw taal te downloaden, ga naar **SE** För att ladda ned dessa instruktioner på ditt språk, besök
PL Aby pobra poniższe instrukcje w twoim języku prosimy odwiedzić stronę **PT** Para transferir estas instruções no seu idioma, acesse a **FI** Näämä ohjeet ovat ladattavissa omalla
 kielelläsi osoitteesta **NO** For å laste ned disse instruksjonene på ditt språk, gå til **DA** Vejledningen kan downloades på dit eget sprog her **JP** あなたの言語の説明書をダウンロードするには、以下のウェブサイトをご覧ください

<http://www.oxfordproducts.com/motorcycle/downloads/guidance/>

FICHA DE INFORMAÇÕES PARA O UTILIZADOR

BLOQUEIOS PARA DISCOS COM ALARME - COBERTURAS DE MODELOS XA

CUIDADO: Sirene ruidosa

- Evite aproximar dos ouvidos. O alarme extremamente ruidoso danificará a audição se estiver próximo dos ouvidos
- Não deixe que crianças brinquem com este bloqueio com alarme
- Não utilize perto de animais de estimação

Instruções de utilização:

1. Insira a chave no canhão e rode no sentido dos ponteiros do relógio. O canhão soltar-se-á
2. Coloque o bloqueio no disco do travão dianteiro ou traseiro do motociclo
3. Localize um orifício no disco do travão que permita a passagem do pino de bloqueio e encaixe o canhão para bloquear



a. espessura do disco do travão inferior a 6 mm (1/4").

b. o disco do travão tem um orifício cujo diâmetro é superior a 6 mm (1/4").

Nota: O pino de bloqueio pode passar por QUALQUER orifício do disco do travão (veja as áreas escuras na figura).

 Área para pino de bloqueio

4. O bloqueio emitirá um bipe para mostrar que o sistema de alarme está activado.
5. Para desactivar a função de alarme automático, prima duas vezes o canhão antes de o encaixar completamente e ouvir 2 bipes.

a. Para activar a função de alarme, encaixe completamente o canhão.

b. Para desactivar a função de alarme, encaixe o canhão até meio, até ouvir um bipe e, depois, solte-o. Em seguida, encaixe-o completamente para bloquear, devendo ouvir um segundo bipe (veja a figura).

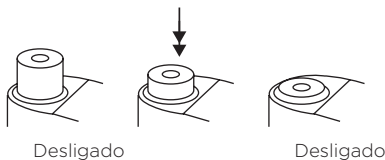
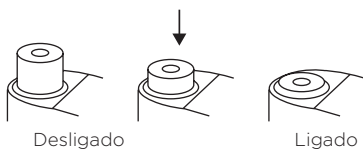

6. Após a activação, o bloqueio emitirá um som de aviso. 5 segundos após este som de aviso, o modo de alarme será activado.
7. Se o bloqueio for movido ou agitado, a sirene emitirá um som intenso.
8. Para desligar o modo de alarme, insira a chave no canhão e rode no sentido contrário ao dos ponteiros do relógio para desbloquear

Chaves:

Existem 3 chaves e 1 placa lisa codificada com o número de identificação da chave (2 letras + 6 números, por exemplo: AK112233). As chaves podem ser perdidas novamente através da indicação deste número. É importante mantê-las num local seguro

FR Pour télécharger ces instructions dans votre langue, veuillez consulter le site **DE** Diese Anleitung können Sie in Ihrer Sprache unter folgendem Link herunterladen
ES Para descargar estas instrucciones en su idioma, visite **IT** Per scaricare queste istruzioni nella lingua d'interesse, visitare **GR** Για να κάνετε λήψη αυτών των οδηγιών στη δική σας γλώσσα, επισκεφθείτε την ηλεκτρονική διεύθυνση **NL** Om deze instructies in uw taal te downloaden, ga naar **SE** För att ladda ned dessa instruktioner på ditt språk, besök **PL** Aby pobra poni sze instrukcje w twoim j zyku prosimy odwiedzi stron **PT** Para transferir estas instruções no seu idioma, aceda a **FI** Nämä ohjeet ovat ladattavissa omalla kielelläsi osoitteesta **NO** For å laste ned disse instruksjonene på ditt språk, gå til **DA** Vejledningen kan downloades på dit eget sprog her **JP** あなたの言語の説明書をダウンロードするには、以下のウェブサイトをご覧ください

<http://www.oxfordproducts.com/motorcycle/downloads/guidance/>

FICHA DE INFORMAÇÕES PARA O UTILIZADOR

BLOQUEIOS PARA DISCOS COM ALARME - COBERTURAS DE MODELOS XA

Carregamento da bateria - A bateria deve ser carregada a cada 3 meses para evitar danos

1. Utilize uma chave Allen de 3 mm para libertar o parafuso (a) e remover a cobertura (b)
2. Retire o módulo de alarme (c) e, com cuidado, remova o selo à prova de água (d)
3. Coloque o cabo micro USB na tomada de carregamento (e), ligue a um carregador USB (carregador de computador ou de telemóvel com uma saída de, pelo menos, 0,5 A)
4. A luz azul mostra que está a carregar; se a luz estiver apagada, significa que o carregamento terminou
5. Após o carregamento, volte a instalar o bloqueio e assegure-se de que o selo à prova de água está na posição correta.
6. Não aperte demasiado o parafuso Allen!

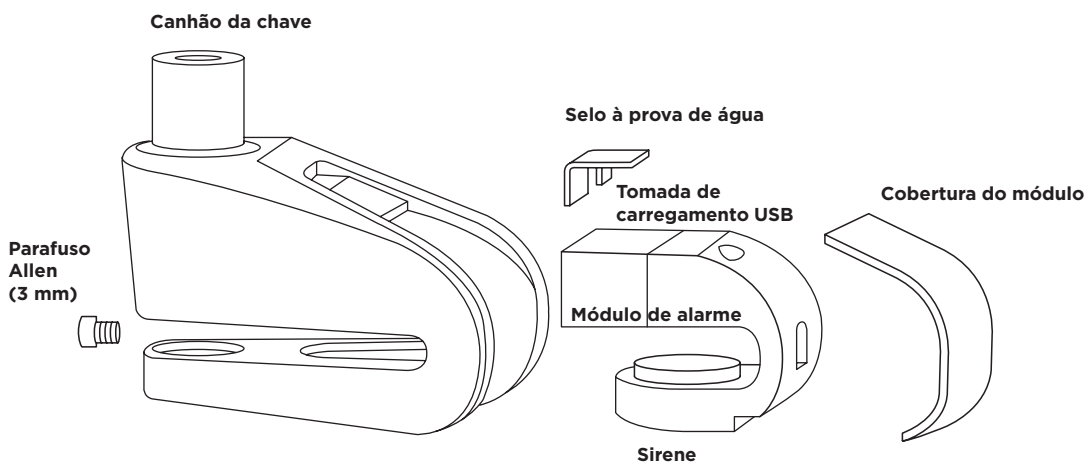

Resolução de problemas

1. **Alarme não arma:** Verifique a bateria e assegure-se de que o bloqueio está activado e, em seguida, defina o modo do alarme para o estado "ON" (ligado)
2. **O bloqueio faz um clique constante ou emite sons:** Carregue a bateria
3. **Quando a sirene do bloqueio emite ruído durante 10 segundos, depois para e emite um som de aviso "D":** Carregue a bateria
4. **Alarme demasiado sensível:** Posicione o bloqueio no disco do travão noutra ângulo

FR Pour télécharger ces instructions dans votre langue, veuillez consulter le site **DE** Diese Anleitung können Sie in Ihrer Sprache unter folgendem Link herunterladen
ES Para descargar estas instrucciones en su idioma, visite **IT** Per scaricare queste istruzioni nella lingua d'interesse, visitare **GR** Για να κάνετε λήψη αυτών των οδηγιών στη δική σας γλώσσα, επισκεφθείτε την ηλεκτρονική διεύθυνση **NL** Om deze instructies in uw taal te downloaden, ga naar **SE** För att ladda ned dessa instruktioner på ditt språk, besök **PL** Aby pobra poni sze instrukcje w twoim j zyku prosimy odwiedzi stron **PT** Para transferir estas instruções no seu idioma, aceda a **FI** Nämä ohjeet ovat ladattavissa omalla kielelläsi osoitteesta **NO** For å laste ned disse instruksjonene på ditt språk, gå til **DA** Vejledningen kan downloades på dit eget sprog her **JP** あなたの言語の説明書をダウンロードするには、以下のウェブサイトをご覧ください

<http://www.oxfordproducts.com/motorcycle/downloads/guidance/>

ARK MED BRUKERINFORMASJON

SKIVELÅSER MED ALARM - DEKKER XA-MODELLER

ADVARSEL: Høy sirene

- Unngå nærhet til ørene. Den ekstremt høye alarmlarmen vil skade hørselen din hvis den holdes nær ørene
- Ikke la barn leke med denne alarmlåsen
- Ikke bruk i nærheten av kjæledyr

Bruksanvisning:

1. Før nøkkelen inn i låssylinderen og roter med klokken, låssylinderen vil sprette ut
2. Skyv låsen inn i motorsykkelens fremre eller bakre bremseskive
3. Finn et hull i bremseskiven der låsestiften kan gå gjennom, og skyv låssylinderen ned for å låse

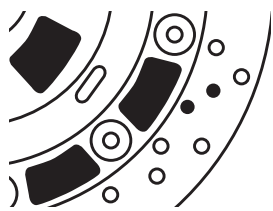

- a. bremseskivetykkelse mindre enn 6 mm (1/4").
 - b. bremseskive har et hull hvis diameter er større enn 6 mm (1/4").
- Merknad:** Låsestiften kan gå gjennom HVILKET SOM HELST hull på bremseskiven (se de mørke områdene på diagrammet).



4. Låsen vil gi en pipelyd for å vise at alarmsystemet har blitt aktivert.
5. Hvis du vil deaktivere autoalarmsfunksjonen, dobbelttrykker du på låssylinderen før du trykker den helt ned og hører 2 pipelyder.

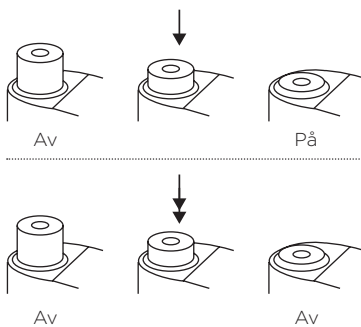

- a. Hvis du vil aktivere alarmfunksjonen, trykker du låssylinderen helt ned.
- b. Hvis du vil deaktivere alarmfunksjonen, trykker du låssylinderen halvveis ned til du hører en pipelyd, og så slipper du den. Trykk den så helt ned for å låse, og hør nok en pipelyd (se diagram).

6. Etter aktivering vil låsen gi en varsel tone. 5 sekunder etter denne varseltonen vil alarmmodus bli aktivert.
7. Hvis låsen flyttes eller ristes, vil sirenen avgi en høy lyd.
8. Hvis du vil slå av alarmmodus, fører du nøkkelen inn i låssylinderen og roterer mot klokken for å låse opp

Nøkler:

Det er 3 nøkler og 1 flat kodeplate med nøkkelidentifikasjonsnummeret (2 bokstaver + 6 tall, f.eks. AK112233). Nøkler kan bestilles igjen med dette nummeret. Det er viktig å oppbevare det på et trygt sted

FR Pour télécharger ces instructions dans votre langue, veuillez consulter le site **DE** Diese Anleitung können Sie in Ihrer Sprache unter folgendem Link heruntergeladen
ES Para descargar estas instrucciones en su idioma, visite **IT** Per scaricare queste istruzioni nella lingua d'interesse, visitare **GR** Για να κάνετε λήψη αυτών των οδηγιών στη δική σας
 γλώσσα, επισκεφθείτε την ηλεκτρονική διεύθυνση **NL** Om deze instructies in uw taal te downloaden, ga naar **SE** För att ladda ned dessa instruktioner på ditt språk, besök
PL Aby pobra poni sze instrukcje w twoim j zyku prosimy odwiedzi stron **PT** Para transferir estas instruções no seu idioma, aceda a **FI** Näämä ohjeet ovat ladattavissa omalla
 kielelläsi osoitteesta **NO** For å laste ned disse instruksjonene på ditt språk, gå til **DA** Vejledningen kan downloades på dit eget sprog her **JP** あなたの言語の説明書をダウンロードするには、以下のウェブサイトをご覧ください

<http://www.oxfordproducts.com/motorcycle/downloads/guidance/>

ARK MED BRUKERINFORMASJON

SKIVELÅSER MED ALARM – DEKKER XA-MODELLER

Batteriladning – Batteriet må lades hver 3. måned for å unngå skade

1. Bruk 3 mm unbrakonøkkel for å løsne skruen (a) og fjern dekselet (b)
2. Ta ut alarmmodulen (c) og fjern forsiktig den vanntette forseglingen (d)
3. Sett mikro-USB-ledningen inn i ladekontakten(e) koblet til en USB-lader (datamaskin- eller mobillader med utgang på minst 0,5 A)
4. Det blå lyset viser at ladning pågår, og ingen lys betyr at ladningen er fullført
5. Når batteriet er ladet setter du låsen sammen igjen, og sørg for at den vanntette forseglingen er ordentlig på plass.
6. Ikke stram unbrakoskruen for hardt til!

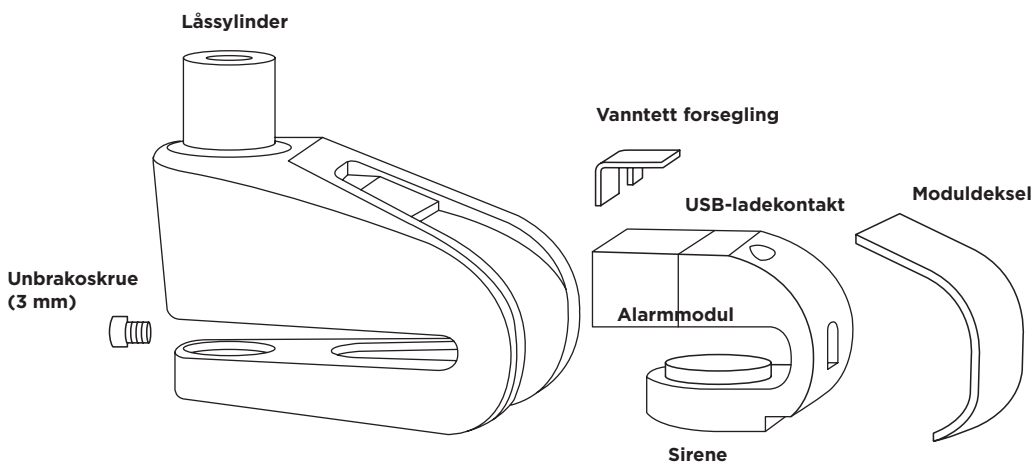

Feilsøking

1. **Alarmen ikke aktivert:** Sjekk batteriet og sørg for at låsen er aktivert, og sett alarmmodus til PÅ-status
2. **Låsen klikker hele tiden eller lager lyd:** Lad batteriet
3. **Når låsens sirene lager lyd i 10 sekunder og så stopper og gir en varsel tone i form av «D»-lyd:** Lad batteriet
4. **Alarmen for sensitiv:** Plasser låsen på bremseskiven i en annen vinkel

FR Pour télécharger ces instructions dans votre langue, veuillez consulter le site **DE** Diese Anleitung können Sie in Ihrer Sprache unter folgendem Link heruntergeladen
ES Para descargar estas instrucciones en su idioma, visite **IT** Per scaricare queste istruzioni nella lingua d'interesse, visitare **GR** Για να κάνετε λήψη αυτών των οδηγιών στη δική σας
 γλώσσα, επισκεφθείτε την ηλεκτρονική διεύθυνση **NL** Om deze instructies in uw taal te downloaden, ga naar **SE** För att ladda ned dessa instruktioner på ditt språk, besök
PL Aby pobra poni sze instrukcje w twoim j zyku prosimy odwiedzi stron **PT** Para transferir estas instruções no seu idioma, aceda a **FI** Näämä ohjeet ovat ladattavissa omalla
 kielelläsi osoitteesta **NO** For å laste ned disse instruksjonene på ditt språk, gå til **DA** Vejledningen kan downloades på dit eget sprog her **JP** あなたの言語の説明書をダウンロードするには、以下のウェブサイトをご覧ください

<http://www.oxfordproducts.com/motorcycle/downloads/guidance/>

KÄYTTÖTIEDOT

HÄLYTTÄVÄT LEVYLUKOT - KATTAAXA-MALLIT

VAROITUS: Kovaääninen hälytys sireeni

- Vältettävä pitämistä korvien vieressä. Hälytys on erittäin kovaääninen ja vahingoittaa kuuloa, jos sitä pidetään korvien lähellä.
- Älä anna lasten leikkiä hälyttävällä lukolla.
- Älä käytä lemmikkieläinten läheisyydessä.

Käyttöohjeet:

1. Työnnä avain avainpesään ja käännä myötäpäivään; avainpesä ponnahtaa ulos.
2. Li'iuta lukko moottoripyöräsi etu- tai takajarrulevyyn.
3. Paikanna jarrulevyssä reikä, jonka läpi voit työntää lukitustappin, ja paina avainpesää alas lukitaksesi sen.

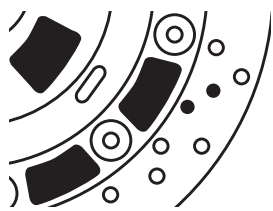

a. jarrulevyn paksuus alle 6 mm (1/4").

b. jarrulevyssä on reikä, joka on halkaisijaltaan yli 6 mm (1/4").

Huomaa: Lukitustappi menee MINKÄ TAHANSA jarrulevyssä olevan reiän läpi (katso diagrammissa olevat tummat alueet).

Lukitustappin paikka

4. Lukko ilmoittaa äänimerkillä, että hälytysjärjestelmä on aktivoitu.
5. Jos haluat poistaa automaattisen hälytystoiminnon käytöstä, paina avainpesää kaksi kertaa ennen sen painamista kokonaan alas, jolloin kuulet 2 äänimerkkiä.

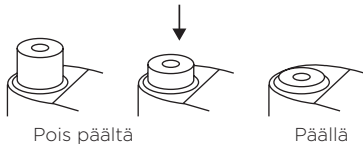

a. Jos haluat aktivoida hälytystoiminnon, paina avainpesä kokonaan alas.

b. Jos haluat poistaa hälytystoiminnon käytöstä, paina avainpesää alas puoleen väliin asti, kunnes kuulet äänimerkin, ja laske irti. Tee sitten lukitus painamalla se kokonaan alas, jolloin kuulet toisen äänimerkin (ks. kaavio).

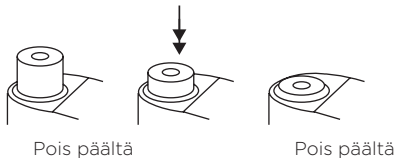

6. Aktivoimisen jälkeen lukko antaa varoitusäänen. Hälytystoiminto aktivoituu 5 sekuntia tämän varoitusäänen jälkeen.
7. Jos lukkoa liikutetaan tai se tärähtää, hälytys sireeni päästää nopean äänen.
8. Hälytystoiminto poistetaan päältä työntämällä avain avainpesään ja avaamalla se kääntämällä vastapäivään.

Avaimet:

3 avainta sekä 1 litteä koodattu levy, jossa on avaimen tunnusluku (2 kirjainta + 6 numeroa, esim. AK112233). Avaimia voidaan tilata lisää tällä numerolla. On tärkeää pitää se hyvässä tallessa.

FR Pour télécharger ces instructions dans votre langue, veuillez consulter le site **DE** Diese Anleitung können Sie in Ihrer Sprache unter folgendem Link herunterladen
ES Para descargar estas instrucciones en su idioma, visite **IT** Per scaricare queste istruzioni nella lingua d'interesse, visitare **GR** Για να κάνετε λήψη αυτών των οδηγιών στη δική σας γλώσσα, επισκεφθείτε την ηλεκτρονική διεύθυνση **NL** Om deze instructies in uw taal te downloaden, ga naar **SE** För att ladda ned dessa instruktioner på ditt språk, besök **PL** Aby pobra poni sze instrukcje w twoim j zyku prosimy odwiedzic stron **PT** Para transferir estas instruções no seu idioma, aceda a **FI** Nämä ohjeet ovat ladattavissa omalla kielelläsi osoitteesta **NO** For å laste ned disse instruksjonene på ditt språk, gå til **DA** Vejledningen kan downloades på dit eget sprog her **JP** あなたの言語の説明書をダウンロードするには、以下のウェブサイトをご覧ください

<http://www.oxfordproducts.com/motorcycle/downloads/guidance/>

KÄYTTÖTIEDOT

HÄLYTTÄVÄT LEVYLUKOT - KATTA A XA-MALLIT

Akun lataaminen - Akku on ladattava 3 kuukauden välein vahinkojen välttämiseksi

1. Löysää ruuvi (a) 3 mm kuusiokoloavaimella ja poista suojuus (b).
2. Poista hälytysmoduuli (c) ja irrota vedenkestävä tiiviste (d) varovasti.
3. Aseta micro-USB-kaapeli latauspistokkeeseen (e) ja kiinnitä USB-laturiin (tietokoneen tai puhelimen laturi, joka on teholtaan vähintään 0,5A).
4. Vaaleansininen valo tarkoittaa, että akku latautuu, ja jos valo ei pala, lataus on valmis.
5. Kun akku on ladattu, kokoa lukko uudelleen ja varmista, että vedenkestävä tiiviste on paikallaan oikein.
6. Älä käännä kuusiokoloruuvia liian tiukalle!

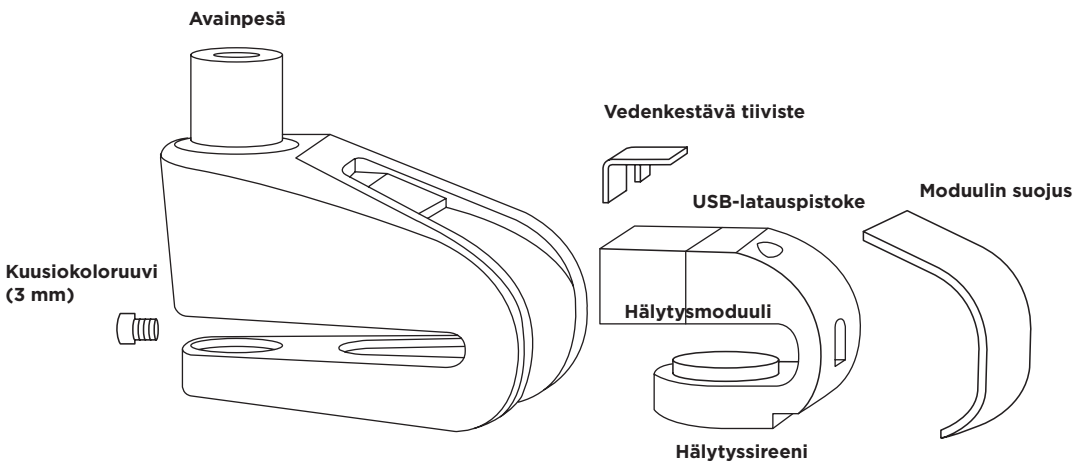

Vianmääritys

1. Hälytin ei hälytä: Tarkista akku ja varmista, että lukko on aktivoitu ja hälytyksen tilana on PÄÄLLÄ.
2. Lukko pitää jatkuvaa naksutusta tai ääntä: Lataa akku.
3. Kun lukon hälytys sireeni hälyttää 10 sekunnin ajan, sitten lopettaa, ja antaa ”D”-itä kuulostavan varoitusäänen: Lataa akku.
4. Hälytys liian herkkä: Aseta lukko jarrulevyille eri kulmasta.

FR Pour télécharger ces instructions dans votre langue, veuillez consulter le site **DE** Diese Anleitung können Sie in Ihrer Sprache unter folgendem Link herunterladen
ES Para descargar estas instrucciones en su idioma, visite **IT** Per scaricare queste istruzioni nella lingua d'interesse, visitare **GR** Για να κάνετε λήψη αυτών των οδηγιών στη δική σας γλώσσα, επισκεφθείτε την ηλεκτρονική διεύθυνση **NL** Om deze instructies in uw taal te downloaden, ga naar **SE** För att ladda ned dessa instruktioner på ditt språk, besök **PL** Aby pobra poni sze instrukcje w twoim j zyku prosimy odwiedzi stron **PT** Para transferir estas instruções no seu idioma, aceda a **FI** Nämä ohjeet ovat ladattavissa omalla kielelläsi osoitteesta **NO** For å laste ned disse instruksjonene på ditt språk, gå til **DA** Vejledningen kan downloades på dit eget sprog her **JP** あなたの言語の説明書をダウンロードするには、以下のウェブサイトをご覧ください

<http://www.oxfordproducts.com/motorcycle/downloads/guidance/>

BRUGERINFORMATIONSSARK

SKIVELÅSE MED ALARM - OMFATTER XA-MODELLERNE

ADVARSEL: Høj sirene

- Undgå at lade alarmløbet lyde tæt på ørerne. Den ekstremt høje alarm vil medføre høreskader, hvis den holdes tæt på ørerne.
- Lad ikke børn lege med alarmlåsen
- Må ikke anvendes i nærheden af kæledyr

Brugsvejledning:

1. Sæt nøglen i låsecylinderen, og drej den med uret. Låsecylinderen hopper ud
2. Før låsen ind i motorcyklens bremseskive på forhjulet eller baghjulet
3. Find et hul i bremseskiven, som låsestiften kan føres igennem, og skub låsecylinderen ned for at låse



- a. Bremseskivens tykkelse er mindre end 6 mm.
 - b. Bremseskiven indeholder et hul med en diameter over 6 mm.
- Bemærk:** Låsestiften kan føres gennem ETHVERT hul i bremseskiven (se de mørke områder på diagrammet).



4. Låsen afgiver et bip for at angive, at alarmsystemet er aktiveret.
5. Den automatiske alarmfunktion deaktiveres ved at dobbelttrykke på låsecylinderen, før den skubbes helt ned. Herefter høres der to bip.

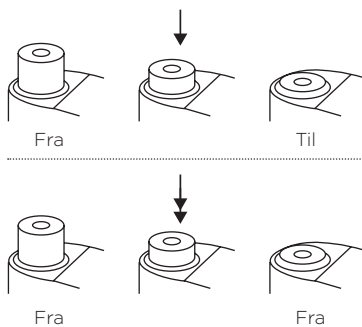

- a. Alarmfunktionen aktiveres ved at trykke låsecylinderen helt ned.
- b. Alarmfunktionen deaktiveres ved at trykke låsecylinderen halvvejs ned, indtil der høres et bip. Slip herefter låsecylinderen. Skub den derefter helt ned for at låse. Der høres nu endnu et bip (se diagrammet).

6. Når låsen er aktiveret, høres en advarselstone. Fem sekunder efter denne advarselstone aktiveres alarmtilstanden.
7. Hvis låsen flyttes eller rystes, udsender sirenen en høj lyd.
8. Alarmtilstanden slås fra ved at sætte nøglen i låsecylinderen og dreje den mod uret for at låse op

Nøgler:

Der er tre nøgler og en flad kodeplade med nøgleidentifikationsnummeret (2 bogstaver + 6 tal, f.eks. AK112233). Der kan bestilles nye nøgler ved at oplyse dette nummer. Det er vigtigt, at de opbevares sikkert.

FR Pour télécharger ces instructions dans votre langue, veuillez consulter le site **DE** Diese Anleitung können Sie in Ihrer Sprache unter folgendem Link heruntergeladen
ES Para descargar estas instrucciones en su idioma, visite **IT** Per scaricare queste istruzioni nella lingua d'interesse, visitare **GR** Για να κάνετε λήψη αυτών των οδηγιών στη δική σας
 γλώσσα, επισκεφθείτε την ηλεκτρονική διεύθυνση **NL** Om deze instructies in uw taal te downloaden, ga naar **SE** För att ladda ned dessa instruktioner på ditt språk, besök
PL Aby pobra poniższe instrukcje w twoim języku prosimy odwiedzić stronę **PT** Para transferir estas instruções no seu idioma, acesse a **FI** Näämä ohjeet ovat ladattavissa omalla
 kielelläsi osoitteesta **NO** For å laste ned disse instruksjonene på ditt språk, gå til **DA** Vejledningen kan downloades på dit eget sprog her **JP** あなたの言語の説明書をダウンロードするには、以下のウェブサイトをご覧ください

<http://www.oxfordproducts.com/motorcycle/downloads/guidance/>

BRUGERINFORMATIONSSARK

SKIVELÅSE MED ALARM - OMFATTER XA-MODELLERNE

Genoplading af batteri - batteriet skal genoplades hver tredje måned for at undgå beskadigelse

1. Brug 3 mm Allen-nøglen til at løsne skruen (a) og fjerne dækpladen (b)
2. Fjern alarmmodulet (c), og afmonter forsigtigt den vandtætte forsegling (d)
3. Placer Micro USB-kablet i opladningsindgangen for at tilslutte til en USB-oplader (computer eller telefonoplader med et output på mindst 0,5 A)
4. Det blå lys angiver, at opladningen er i gang, og intet lys angiver, at opladningen er afsluttet
5. Når låsen er opladet, skal den samles igen, og den vandtætte forsegling skal omhyggeligt sættes på plads igen.
6. Overstram ikke Allen-skruen!

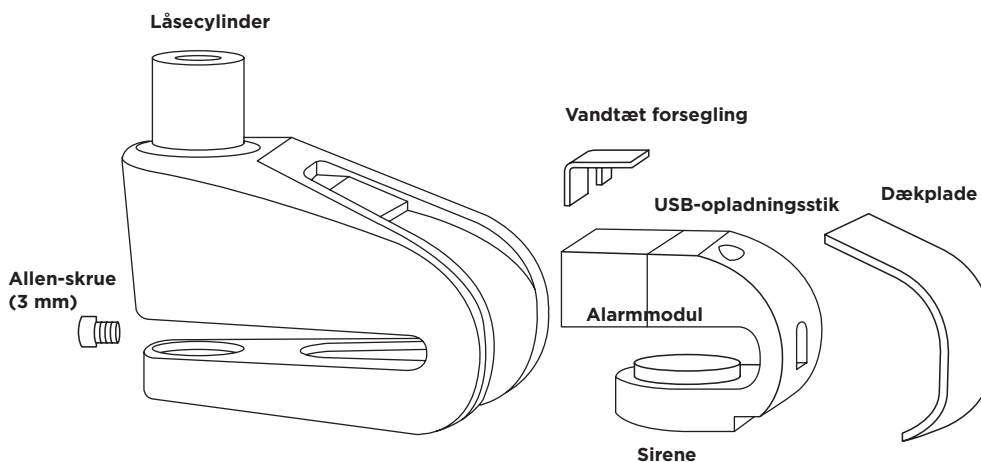

Fejlfinding

1. **Alarmen aktiveres ikke:** Kontroller batteriet, og sørg for, at låsen er aktiveret, og at alarmtilstanden er slået TIL
2. **Låsen klikker konstant eller afgiver lyde:** Udskift batteriet
3. **Når låsens sirene lyder i 10 sekunder og derefter stopper og afgiver "D"-advarselstonen:** Udskift batteriet
4. **Alarmen er for følsom:** Placer låsen i en anden vinkel på bremseskiven

FR Pour télécharger ces instructions dans votre langue, veuillez consulter le site **DE** Diese Anleitung können Sie in Ihrer Sprache unter folgendem Link heruntergeladen
ES Para descargar estas instrucciones en su idioma, visite **IT** Per scaricare queste istruzioni nella lingua d'interesse, visitare **GR** Για να κάνετε λήψη αυτών των οδηγιών στη δική σας
 γλώσσα, επισκεφθείτε την ηλεκτρονική διεύθυνση **NL** Om deze instructies in uw taal te downloaden, ga naar **SE** För att ladda ned dessa instruktioner på ditt språk, besök
PL Aby pobra poni sze instrukcje w twoim j zyku prosimy odwiedzi stron **PT** Para transferir estas instruções no seu idioma, aceda a **FI** Näämä ohjeet ovat ladattavissa omalla
 kielelläsi osoitteesta **NO** For å laste ned disse instruksjonene på ditt språk, gå til **DA** Vejledningen kan downloades på dit eget sprog her **JP** あなたの言語の説明書をダウンロードするには、以下のウェブサイトをご覧ください

<http://www.oxfordproducts.com/motorcycle/downloads/guidance/>