

GUIDE UTILISATEUR

Version du micrologiciel : 4.4.x

Dernière mise à jour le 12 décembre 2024

3OK

MOTORCYCLE BLUETOOTH®
COMMUNICATION SYSTEM WITH MESH INTERCOM™



La version 4.4.x du micrologiciel indique que ce manuel s'applique à toutes les mises à jour du micrologiciel dans la série de la version 4.4.

**CLIQUER SUR
N'IMPORTE
QUELLE
SECTION POUR
COMMENCER**

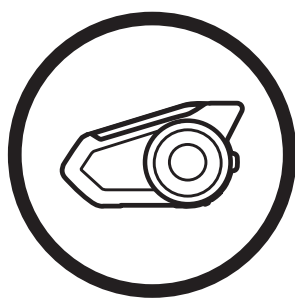

À PROPOS DU
CASQUE AUDIO

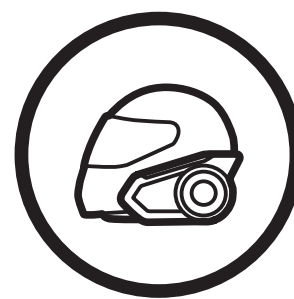

INSTALLATION DU
CASQUE AUDIO

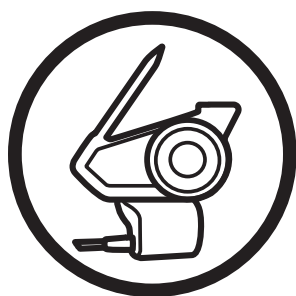

MISE EN
ROUTE

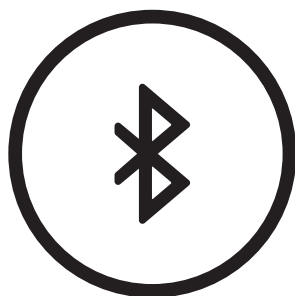

COUPLAGE AVEC
DES APPAREILS



UTILISATION DU
TÉLÉPHONE MOBILE



MUSIQUE EN
STÉRÉO

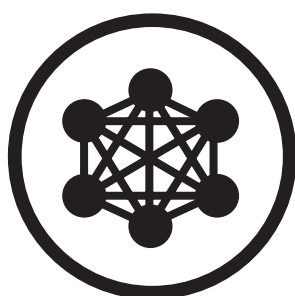

MESH
INTERCOM

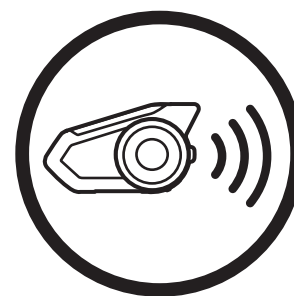

INTERCOM
BLUETOOTH



MODE AMBIANT



COMMANDE
VOCALE

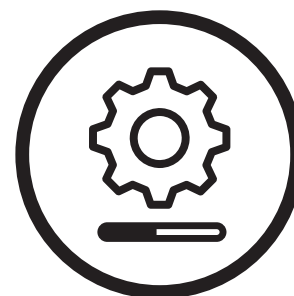

MISES À JOUR DU
MICROLOGICIEL

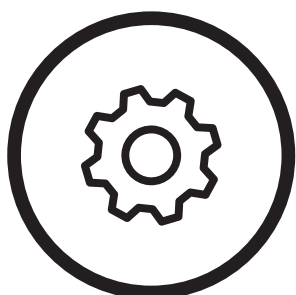

CONFIGURATION



DÉPANNAGE

SOMMAIRE

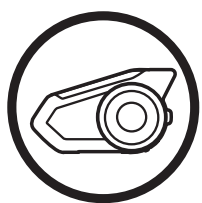

1. À PROPOS DU MOTORCYCLE BLUETOOTH COMMUNICATION SYSTEM WITH MESH INTERCOM™ 7

- 1.1 Détails sur le produit 7
 - 1.1.1 Module principal du casque audio 7
 - 1.1.2 Kit de pinces universelles 7
- 1.2 Contenu du package 8

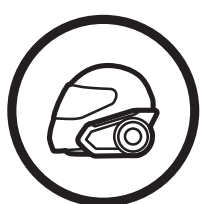

2. INSTALLATION DU CASQUE AUDIO SUR VOTRE CASQUE MOTO 10

- 2.1 Installation sur casque 10
- 2.2 Utilisation de la plaque de montage adhésive 13
- 2.3 Commutation du microphone 15
 - 2.3.1 Microphone perché filaire 16
 - 2.3.2 Microphone câblé 16
- 2.4 Écouteurs 17
- 2.5 Antenne Mesh Intercom Externe 17

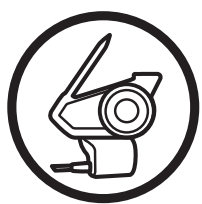

3. MISE EN ROUTE 18

- 3.1 Fonctions des boutons 18
- 3.2 Logiciel Sena téléchargeable 18
 - 3.2.1 Application Sena Motorcycles 18
 - 3.2.2 Sena Device Manager 19
- 3.3 Légende 19
- 3.4 Mise sous tension et hors tension 20
- 3.5 Mise en charge 21
- 3.6 Vérification du niveau de charge de la batterie 22
- 3.7 Réglage du volume 23

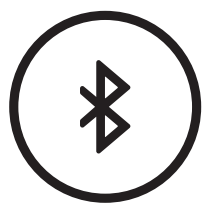

4. COUPLAGE DU CASQUE AUDIO AVEC D'AUTRES APPAREILS BLUETOOTH 24

- 4.1 Couplage téléphone 24
- 4.2 Couplage d'un second téléphone mobile 25

SOMMAIRE (SUITE)

4.3	Couplage sélectif avancé : mains libres ou stéréo A2DP	26
4.3.1	Couplage sélectif téléphone - Profil mains libres	26
4.3.2	Couplage média - Profil A2DP	27
4.4	Couplage GPS	28



5. UTILISATION DU TÉLÉPHONE MOBILE 30

5.1	Passer et répondre à des appels	30
5.2	Appel rapide	31
5.2.1	Affecter des présélections d'appel rapide	31
5.2.2	Utiliser des présélections d'appel rapide	31



6. MUSIQUE EN STÉRÉO 33

6.1	Écouter de la musique avec des appareils Bluetooth	33
6.2	Partage de musique	34
6.2.1	Partage de musique par intercom Bluetooth	35
6.2.2	Partage de musique Mesh Intercom	36

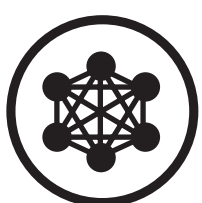

7. MESH INTERCOM 38

7.1	Qu'est-ce qu'un Mesh Intercom ?	38
7.1.1	Open Mesh	39
7.1.2	Group Mesh	40
7.2	Démarrer le Mesh Intercom	41
7.3	Changement de version Mesh	41
7.4	Utilisation du Mesh en Open Mesh	42
7.4.1	Réglage du canal (par défaut : canal 1)	42
7.5	Utilisation du Mesh en Group Mesh	44
7.5.1	Création d'un Group Mesh	44
7.5.2	Rejoindre un Group Mesh existant	46
7.6	Activer / Désactiver le microphone (par défaut : activé)	48
7.7	Basculement Open Mesh / Group Mesh	48

SOMMAIRE (SUITE)

7.8	Demande de contact au Mesh	49
7.9	Réinitialiser le Mesh	50



8. INTERCOM BLUETOOTH 51

8.1	Couplage intercom	51
8.1.1	Utilisation du menu Smart Intercom Pairing (SIP)	51
8.1.2	Utilisation du bouton	52
8.2	Dernier arrivé, premier servi	54
8.3	Intercom bidirectionnel	55
8.4	Intercom multidirectionnel	56
8.4.1	Démarrer une conversation par intercom tridirectionnel	56
8.4.2	Démarrer une conversation par intercom quadridirectionnel	58
8.4.3	Interruption d'une conversation par intercom multidirectionnel	59
8.5	Conférence téléphonique tridirectionnelle avec interlocuteurs intercom	59
8.6	Group Intercom	61
8.7	Conférence Mesh Intercom avec interlocuteur Intercom Bluetooth	62
8.8	Universal Intercom	64
8.8.1	Universal Intercom bidirectionnel	66
8.8.2	Universal Intercom multidirectionnel	66



9. MODE AMBIANT 68



10. COMMANDE VOCALE 69

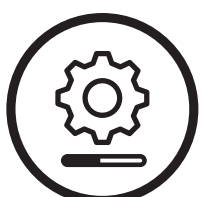

11. PRIORITÉ DE FONCTIONNEMENT ET MISES À JOUR DU MICROLOGICIEL 71

11.1	Priorité de fonctionnement	71
11.2	Mises à niveau du micrologiciel	71

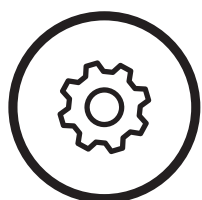

12. CONFIGURATION **72**

12.1 Configuration des paramètres du casque audio **72**

12.1.1 Annulation couplages 74

12.1.2 Couplage de la commande à distance 74

12.2 Configuration des paramètres du logiciel **74**

12.2.1 Langue 75

12.2.2 Contact au Mesh (par défaut : désactiver) 75

12.2.3 Égaliseur (par défaut : désactivée) 75

12.2.4 VOX téléphone (par défaut : activé) 75

12.2.5 VOX Intercom (par défaut : désactivé) 76

12.2.6 Sensibilité VOX (par défaut : 3) 76

12.2.7 Intercom Bluetooth Audio Multitasking
(par défaut : désactivé) 77

12.2.8 Sensibilité de recouvrement de l'intercom
audio (par défaut : 3) 78

12.2.9 Gestion des volumes de superposition
audio (par défaut : désactivé) 78

12.2.10 Intercom HD (par défaut : activé) 78

12.2.11 Voix HD (par défaut : activé) 79

12.2.12 Contrôle de volume intelligent
(par défaut : désactivé) 80

12.2.13 Effet local (par défaut : désactivé) 80

12.2.14 Instruction vocales (par défaut : activer) 80

12.2.15 Advanced Noise Control™
(par défaut : activé) 80



13. DÉPANNAGE **81**

13.1 Réinitialisation par défaut **81**

13.2 Réinitialisation **82**



MENU

1. À PROPOS DU MOTORCYCLE BLUETOOTH COMMUNICATION SYSTEM WITH MESH INTERCOM™

Détails sur le produit

Contenu du package

1.1 Détails sur le produit

1.1.1 Module principal du casque audio



1.1.2 Kit de pinces universelles

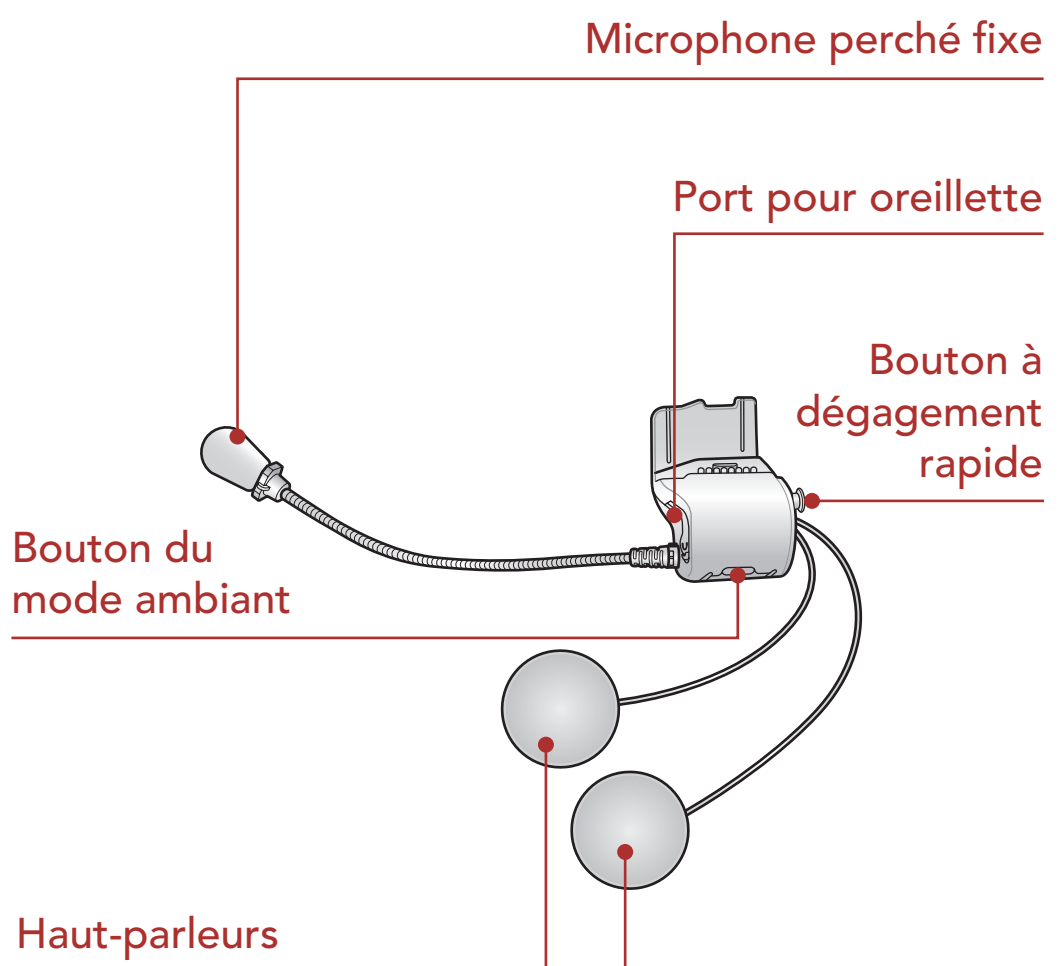







1. À PROPOS DU MOTORCYCLE BLUETOOTH COMMUNICATION SYSTEM WITH MESH INTERCOM™

MENU

Détails sur le
produit

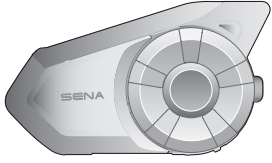
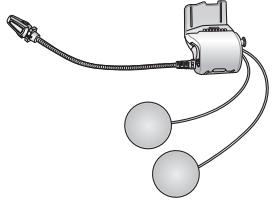
Contenu du
package

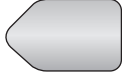
1.2 Contenu du package

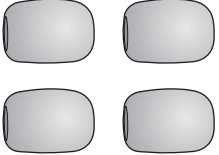
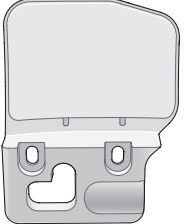
<ul style="list-style-type: none">• 30K Module Principal du Casque Audio	
<ul style="list-style-type: none">• Pince de Casque Universelle	
<ul style="list-style-type: none">• Microphone perché filaire	
<ul style="list-style-type: none">• Microphone câblé	
<ul style="list-style-type: none">• Fermeture scratch pour microphone sur tige	
<ul style="list-style-type: none">• Fermeture scratch pour microphone câblé	
<ul style="list-style-type: none">• Bonnettes de microphone	
<ul style="list-style-type: none">• Plaque de montage adhésive	





1. À PROPOS DU MOTORCYCLE BLUETOOTH COMMUNICATION SYSTEM WITH MESH INTERCOM™

MENU

Détails sur le
produit

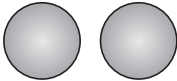
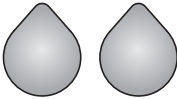
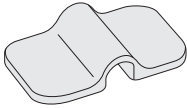
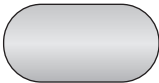
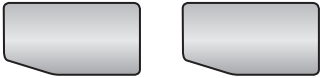
Contenu du
package

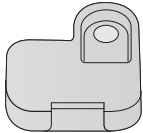
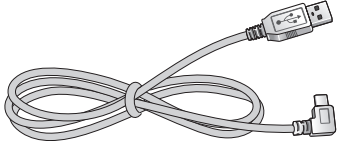
• Coussinets pour haut-parleurs	
• Fermetures scratch pour haut-parleurs	
• Support de microphone	
• Fermeture scratch pour support	
• Coussins en caoutchouc	
• Clé Allen	
• Couverture du port de haut-parleur	
• Câble d'alimentation et de données USB (USB-C)	



2. INSTALLATION DU CASQUE AUDIO SUR VOTRE CASQUE MOTO

2.1 Installation sur casque

Installation
sur casque

Utilisation
de la plaque
de montage
adhésive

Commutation
du
microphone

Écouteurs

Antenne
Mesh
Intercom
Externe

Pour installer de manière sécurisée le casque audio sur le casque moto, suivez cette procédure.

1. Insérez la plaque arrière de la pince de fixation entre le rembourrage interne et la coque externe du casque et serrez les deux vis.

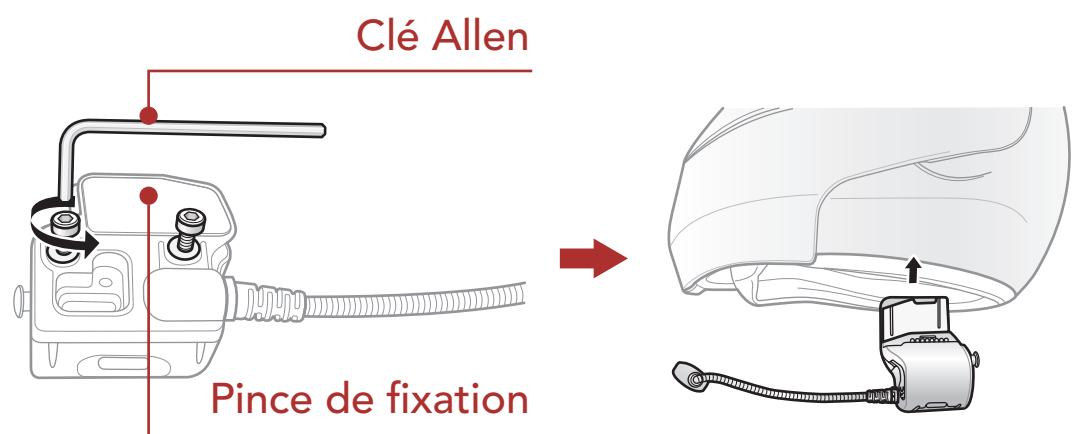

Remarque : selon la taille et la forme de votre casque, vous devrez peut-être changer l'épaisseur du tampon en caoutchouc entre les plaques de serrage en utilisant les deux tampons en caoutchouc supplémentaires dans la boîte. Pour augmenter l'épaisseur totale, fixez le plus mince au tampon en caoutchouc d'origine ou remettez le tampon en caoutchouc d'origine avec le plus épais.

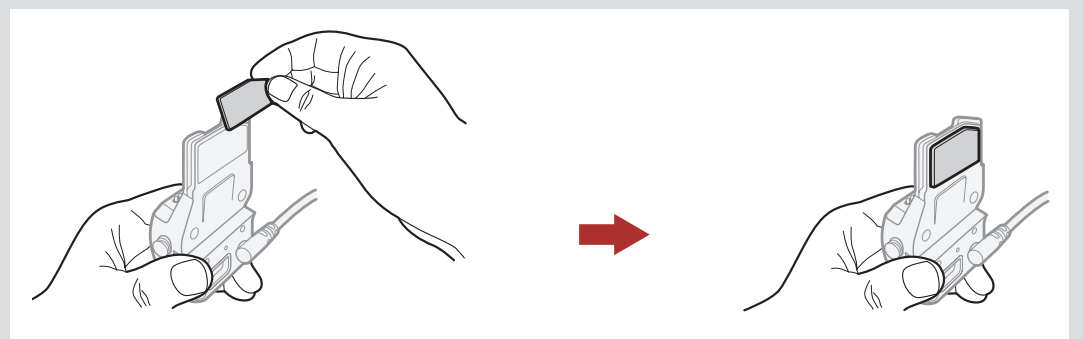



2. INSTALLATION DU CASQUE AUDIO SUR VOTRE CASQUE MOTO

Installation
sur casque

Utilisation
de la plaque
de montage
adhésive

Commutation
du
microphone

Écouteurs

Antenne
Mesh
Intercom
Externe

- Placez les haut-parleurs à l'intérieur du casque moto à l'aide des fermetures scratch, à la hauteur de vos oreilles, dans les poches à haut-parleurs du casque. Si les poches du casque moto sont trop profondes, vous pouvez utiliser les coussinets pour haut-parleur afin de rapprocher les haut-parleurs de vos oreilles.

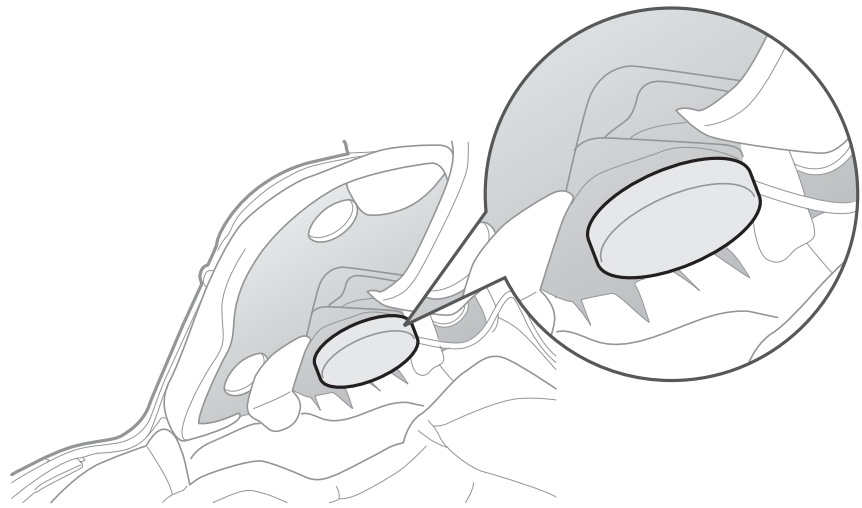

Remarque :

- Le haut-parleur équipé du fil le plus court est réservé à l'oreille gauche et le haut-parleur équipé du fil le plus long est réservé à l'oreille droite.
- Assurez-vous que le microphone se trouve correctement près de votre bouche lorsque vous portez le casque. Réglez la direction du microphone de sorte que le côté de l'ailette du microphone soit tourné vers l'extérieur, loin de vos lèvres.

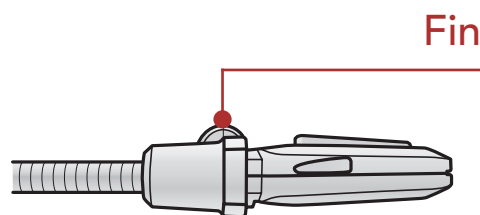



2. INSTALLATION DU CASQUE AUDIO SUR VOTRE CASQUE MOTO

Installation
sur casque

Utilisation
de la plaque
de montage
adhésive

Commutation
du
microphone

Écouteurs

Antenne
Mesh
Intercom
Externe

- Fixez le module principal du casque audio à la pince de fixation. Faites glisser le module principal vers le bas sur la pince de fixation jusqu'à ce qu'elle s'enclenche fermement dans la partie inférieure de la pince de fixation.

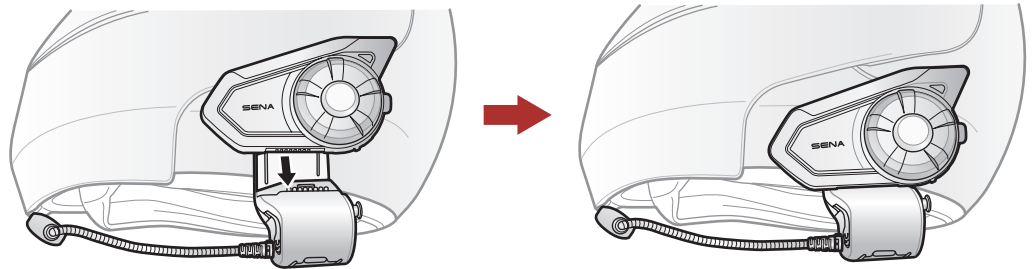

- Pour retirer le module principal de la pince de fixation, appuyez sur le bouton à dégagement rapide pour le faire glisser sur la pince de fixation.

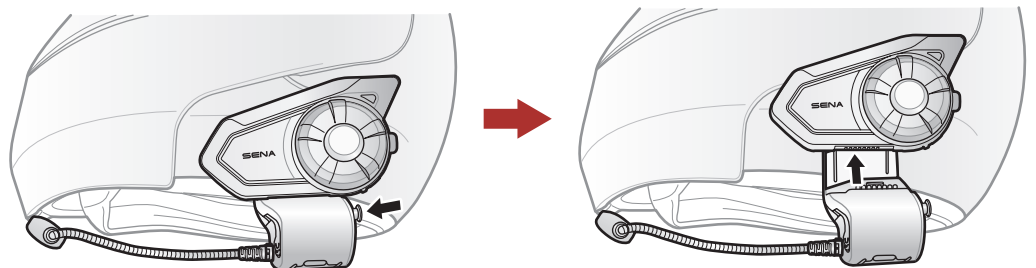



2. INSTALLATION DU CASQUE AUDIO SUR VOTRE CASQUE MOTO

2.2 Utilisation de la plaque de montage adhésive

Installation
sur casque

Utilisation
de la plaque
de montage
adhésive

Commutation
du
microphone

Écouteurs

Antenne
Mesh
Intercom
Externe

Si vous avez un problème en équipant l'appareil de la pince de fixation sur le casque, pour une raison quelconque, vous pouvez utiliser la Plaque de montage adhésive pour fixer la pince de fixation sur la surface extérieure du casque.

1. Retirer le haut-parleur.

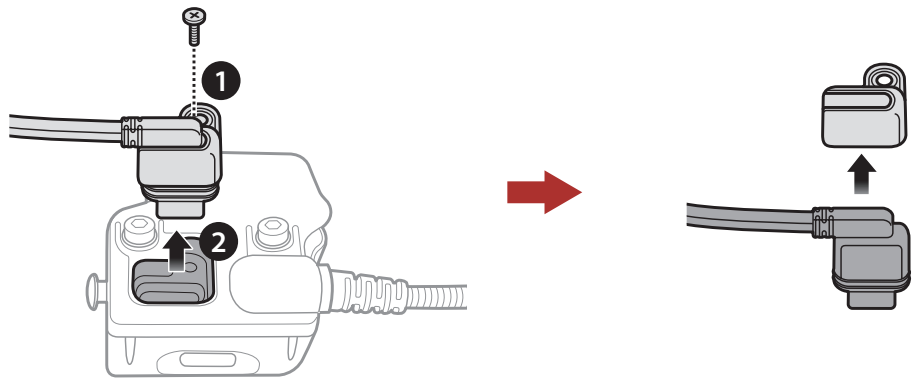

2. Enlever la plaque arrière.

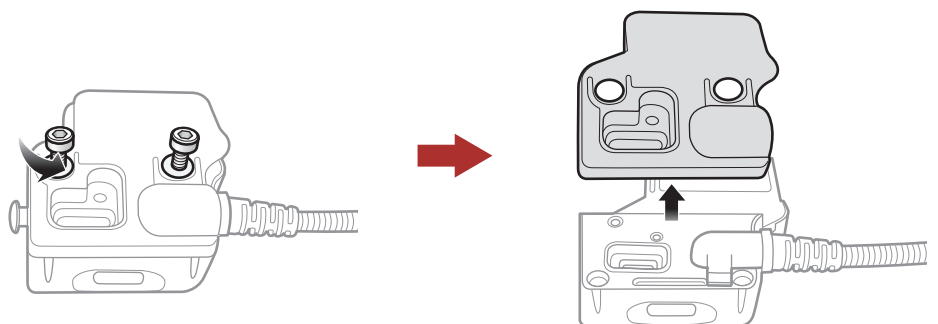

3. Retirez le tampon en caoutchouc et remplacez-le par le tampon en caoutchouc plus épais, inclus dans le package.

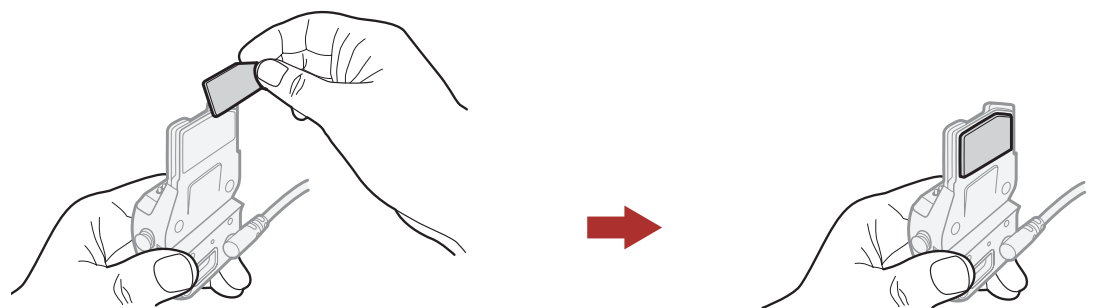

4. Accrochez l'adaptateur sur la pince de fixation, puis vissez l'adaptateur externe collé à la pince de fixation.



2. INSTALLATION DU CASQUE AUDIO SUR VOTRE CASQUE MOTO

Installation
sur casque

Utilisation
de la plaque
de montage
adhésive

Commutation
du
microphone

Écouteurs

Antenne
Mesh
Intercom
Externe

- Rebranchez le câble du haut-parleur au port du haut-parleur.

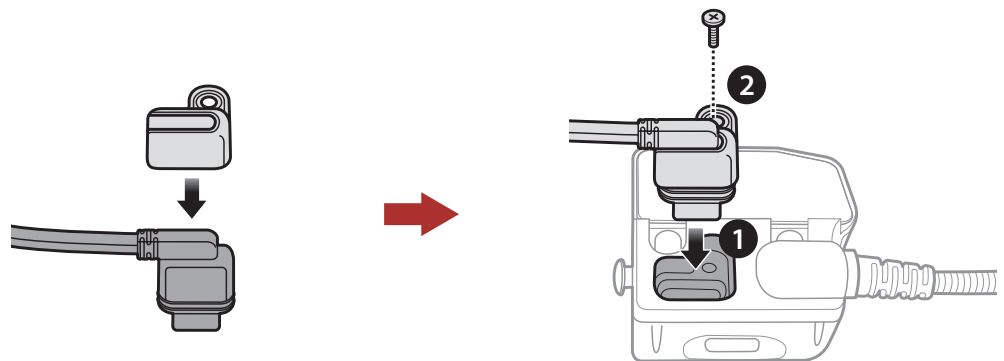

- Localisez une surface appropriée sur le casque pour fixer l'appareil puis nettoyez l'emplacement de la surface du casque avec une serviette humide et laissez-le sécher complètement.
- Retirez la protection de la bande adhésive de l'adaptateur et fixez le module à la surface même de votre casque de moto.

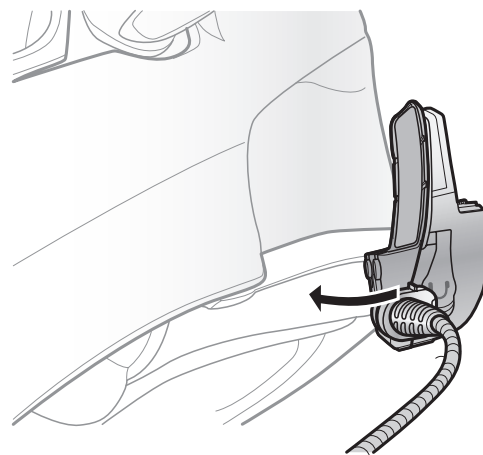



2. INSTALLATION DU CASQUE AUDIO SUR VOTRE CASQUE MOTO

2.3 Commutation du microphone

Installation
sur casque

Utilisation
de la plaque
de montage
adhésive

Commutation
du
microphone

Écouteurs

Antenne
Mesh
Intercom
Externe

Si vous souhaitez utiliser un microphone différent au lieu du microphone perché fixe, reportez-vous aux étapes suivantes.

1. Enlever la plaque arrière de la pince de fixation.
2. Connecter le microphone selon votre type de casque.
3. Verrouiller le microphone à la pince.
4. Refixer la plaque arrière pour couvrir le microphone et le port de haut-parleur.

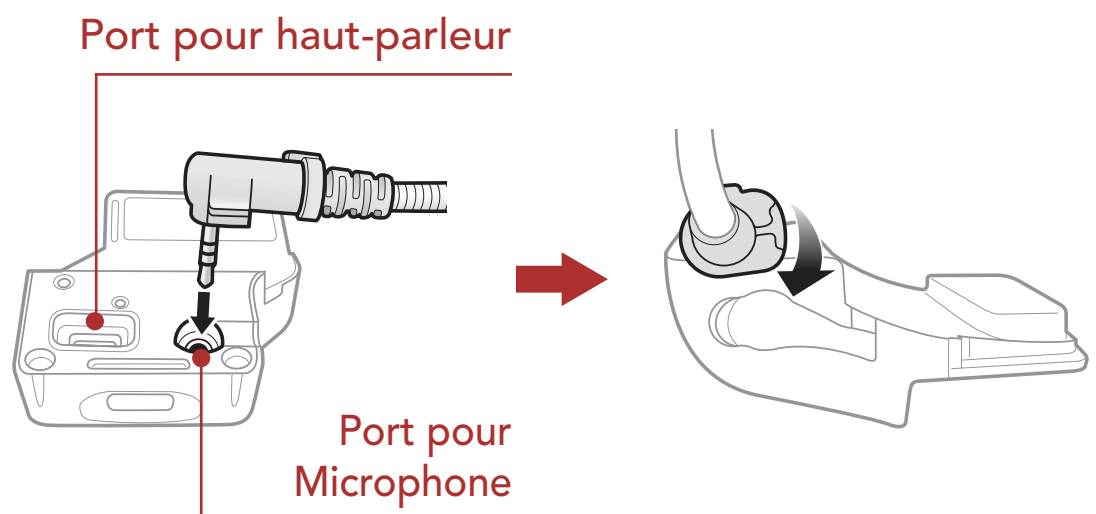



2. INSTALLATION DU CASQUE AUDIO SUR VOTRE CASQUE MOTO

Installation
sur casque

Utilisation
de la plaque
de montage
adhésive

Commutation
du
microphone

Écouteurs

Antenne
Mesh
Intercom
Externe

2.3.1 Microphone perché filaire

Lors de l'installation du microphone perché filaire inclus, placez le crochet et l'attache en boucle à la fin du microphone sur tige entre le rembourrage interne du casque moto et la paroi interne de la coque du casque. Le microphone sur tige doit être monté de sorte qu'il soit face à votre bouche lorsque vous portez le casque.

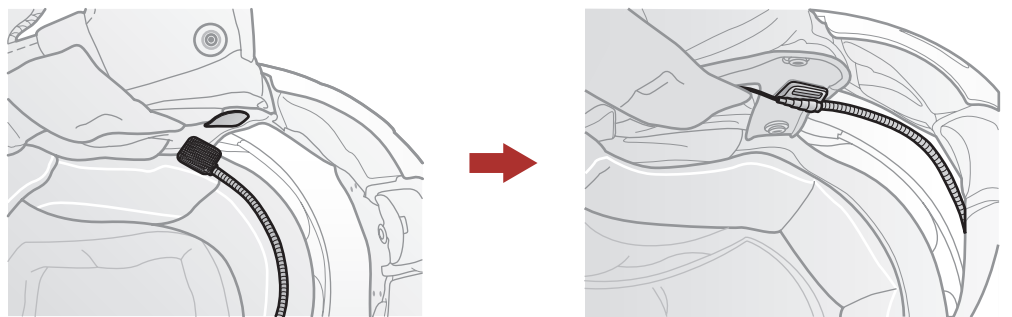

2.3.2 Microphone câblé

Si vous optez pour le microphone câblé, fixez la fermeture scratch prévue à cet effet à l'intérieur de la mentonnière du casque moto intégral. Placez le microphone câblé sur la fermeture scratch et raccordez-le au connecteur du câble de la pince de fixation.

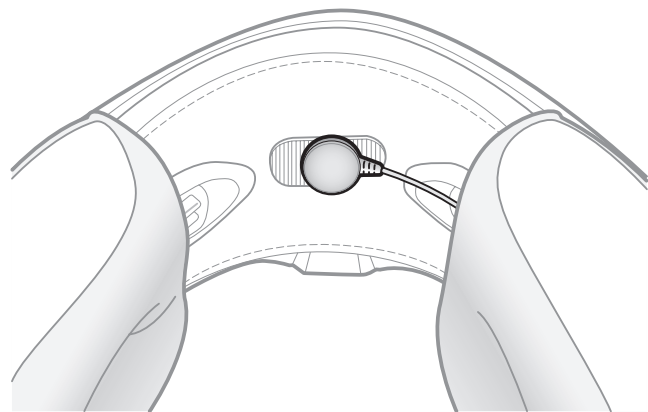



2. INSTALLATION DU CASQUE AUDIO SUR VOTRE CASQUE MOTO

2.4 Écouteurs

Installation
sur casque

Utilisation
de la plaque
de montage
adhésive

Commutation
du
microphone

Écouteurs

Antenne
Mesh
Intercom
Externe

Vous pouvez brancher vos écouteurs à la pince tout en ayant les haut-parleurs connectés à la pince. Le son des écouteurs sera actif tandis que le son des haut-parleurs externes deviendra inactif.

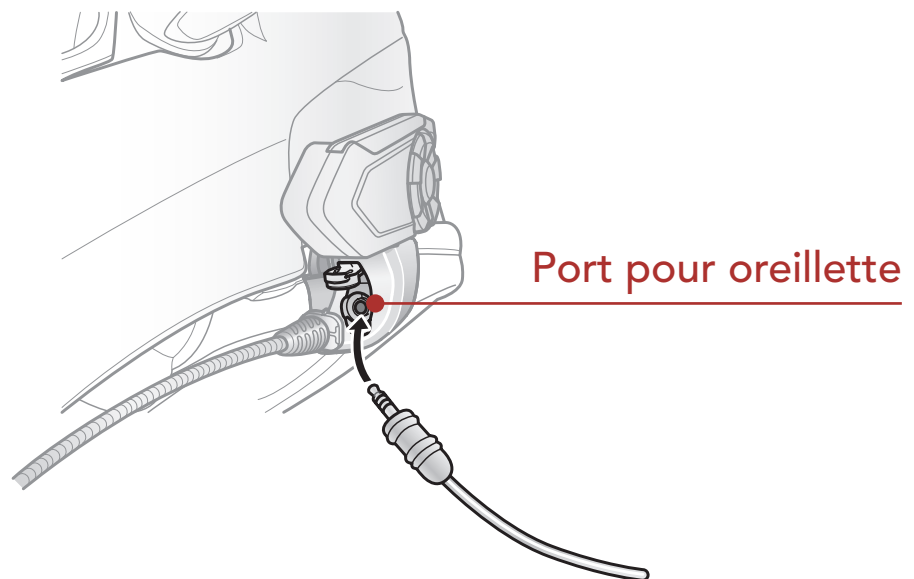

2.5 Antenne Mesh Intercom Externe

Tirez légèrement l'antenne de l'Antenne **Mesh Intercom** vers l'extérieur pour la déplier.

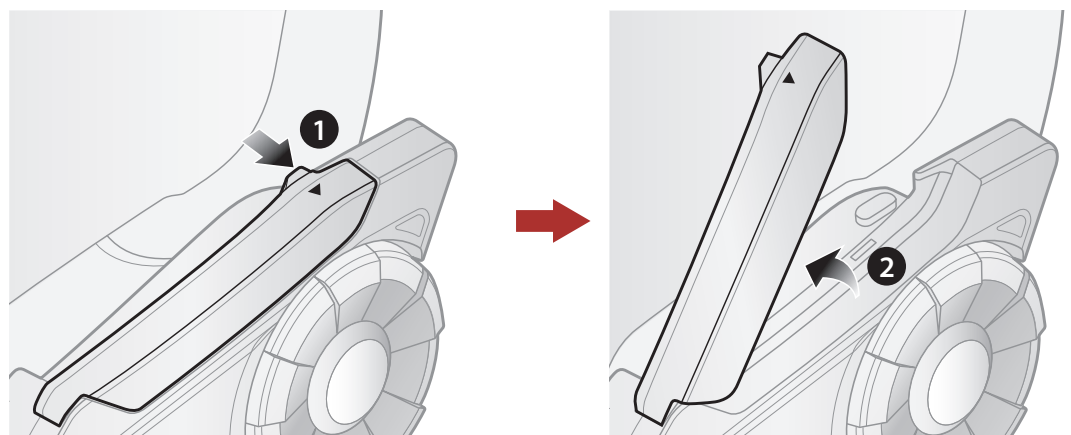



3. MISE EN ROUTE

3.1 Fonctions des boutons

Fonctions des boutons

Logiciel Sena téléchargeable

Légende

Mise sous tension et hors tension

Mise en charge

Vérification du niveau de charge de la batterie

Réglage du volume

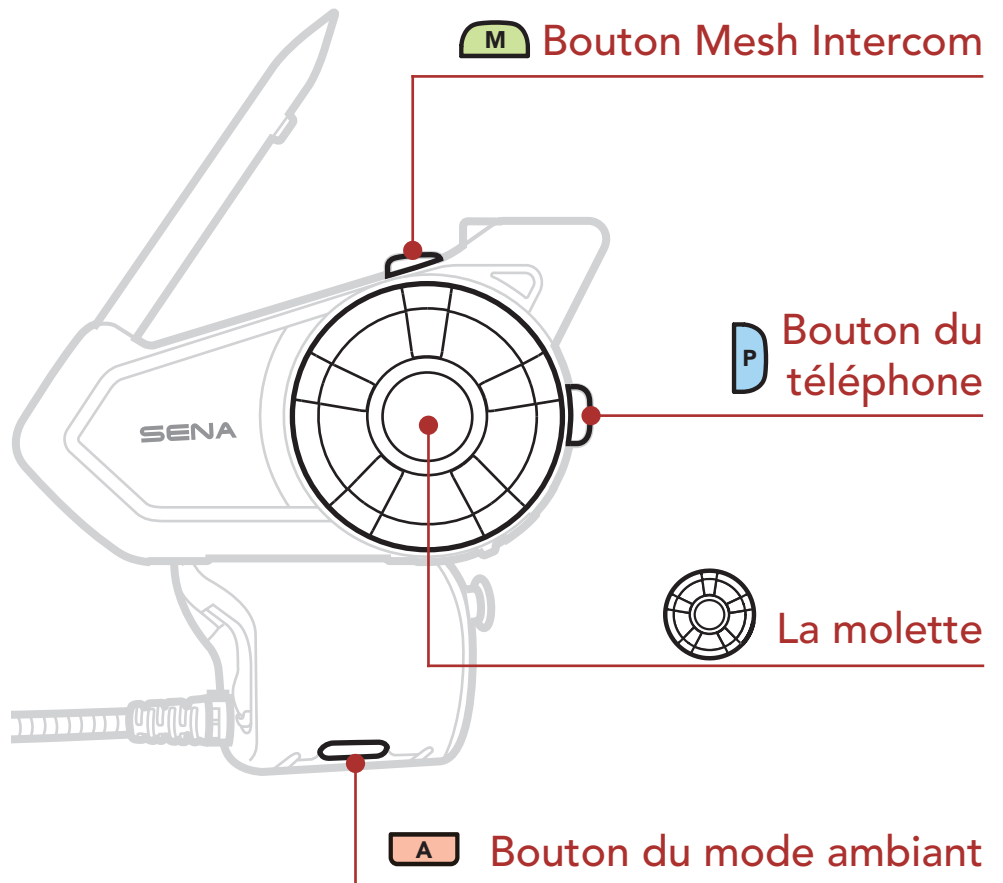

3.2 Logiciel Sena téléchargeable

3.2.1 Application Sena Motorcycles

En couplant simplement votre téléphone avec votre casque audio, vous pouvez utiliser l'**application Sena Motorcycles** pour une installation et une utilisation plus rapides et plus simples.



- Téléchargez l'**application Sena Motorcycles** sur **Google Play Store** ou **App Store**.



3. MISE EN ROUTE

3.2.2 Sena Device Manager

Sena Device Manager vous permet de mettre à jour le micrologiciel et de configurer ses paramètres directement à partir de votre PC ou d'un ordinateur Apple. Téléchargez **Sena Device Manager** depuis le site sena.com.

Fonctions des boutons

Logiciel Sena téléchargeable

Légende

Mise sous tension et hors tension

Mise en charge

Vérification du niveau de charge de la batterie

Réglage du volume

3.3 Légende



Appuyer sur le bouton / la molette le nombre de fois spécifié



Appuyer et maintenir appuyé le bouton / la molette pendant la durée spécifiée



Tourner la molette dans le sens horaire (vers la droite) ou anti-horaire (vers la gauche).



Tourner en appuyant la molette dans le sens horaire (vers la droite) ou anti-horaire (vers la gauche).



« Bonjour »

Invite sonore depuis le casque audio



3. MISE EN ROUTE

3.4 Mise sous tension et hors tension

Fonctions des boutons

Logiciel Sena téléchargeable

Légende

Mise sous tension et hors tension

Mise en charge

Vérification du niveau de charge de la batterie

Réglage du volume

Appuyez et maintenez la **molette** et le **bouton du téléphone** en même temps pour allumer ou éteindre le casque audio.

Marche

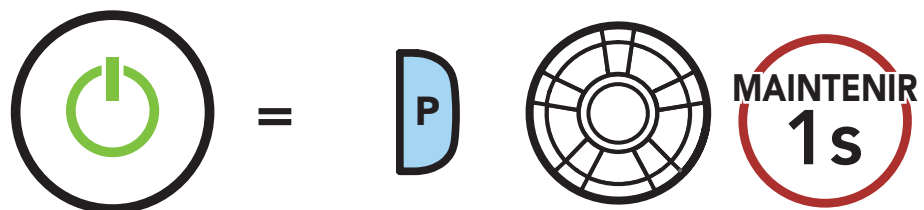

METTRE SOUS TENSION

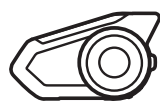

« Bonjour »

Arrêt

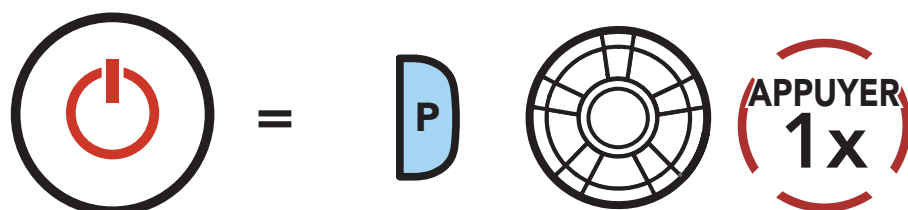

METTRE HORS TENSION



3. MISE EN ROUTE

3.5 Mise en charge

Fonctions des boutons

Logiciel Sena téléchargeable

Légende

Mise sous tension et hors tension

Mise en charge

Vérification du niveau de charge de la batterie

Réglage du volume

Chargement du casque audio

Port de charge d'alimentation CC et de mise à niveau du micrologiciel

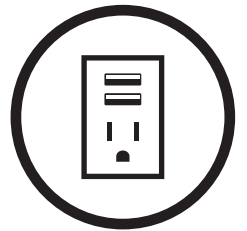
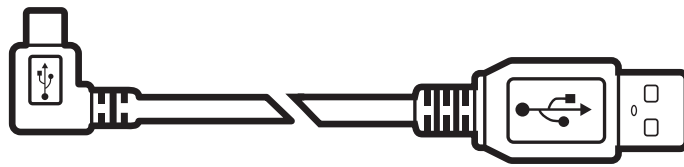

Le casque audio sera entièrement chargé en environ 2,5 heures. (Le temps de charge peut varier selon la méthode de chargement.)

Remarque :

- Le casque audio comprend une fonction de **Chargement Rapide** qui lui permet de recharger rapidement sur une courte période de temps. Par exemple, un utilisateur peut avoir jusqu'à 2,0 heures de communication Mesh ou 2,0 heures de conversation en Intercom Bluetooth après 20 minutes de charge du casque audio.
- Un chargeur USB tiers peut être utilisé avec les produits Sena à condition d'être aux normes FCC, CE ou IC ou d'être agréés par d'autres organismes locaux.
- L'utilisation d'un chargeur non agréé peut entraîner un incendie, une explosion, une fuite et d'autres risques et peut également réduire la durée de vie ou les performances de la batterie.



3. MISE EN ROUTE

3.6 Vérification du niveau de charge de la batterie

Les instructions servent à la mise sous tension du casque audio.

Méthode visuelle

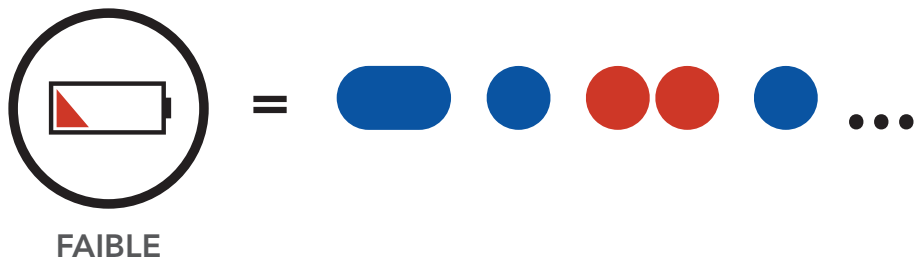
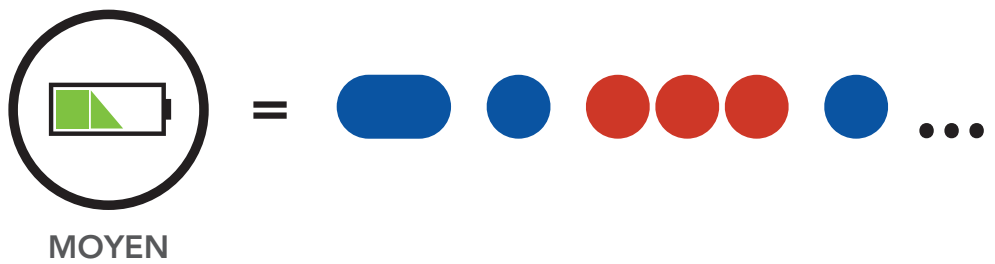
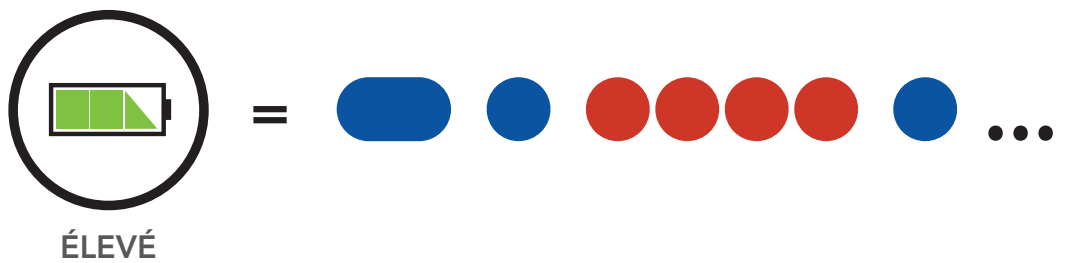
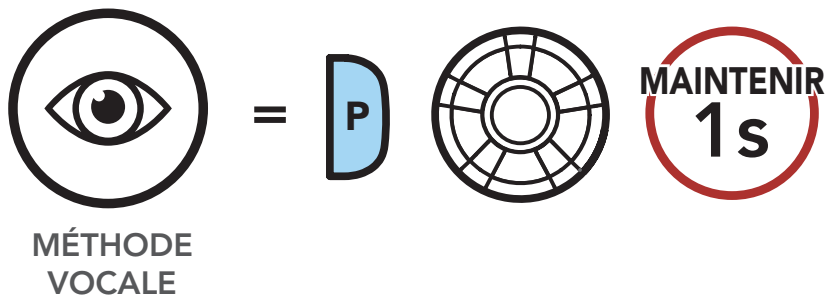

Fonctions des boutons

Logiciel Sena téléchargeable

Légende

Mise sous tension et hors tension

Mise en charge

Vérification du niveau de charge de la batterie

Réglage du volume



3. MISE EN ROUTE

3.7 Réglage du volume

Fonctions des boutons

Logiciel Sena téléchargeable

Légende

Mise sous tension et hors tension

Mise en charge

Vérification du niveau de charge de la batterie

Réglage du volume

Vous pouvez augmenter ou abaisser le volume en tournant le **molette** dans le sens des aiguilles d'une montre ou dans le sens inverse des aiguilles d'une montre. Le volume est fixé et maintenu individuellement à différents niveaux pour chaque source audio (par exemple, téléphone, intercom) même après redémarrage du casque audio.

Volume haut

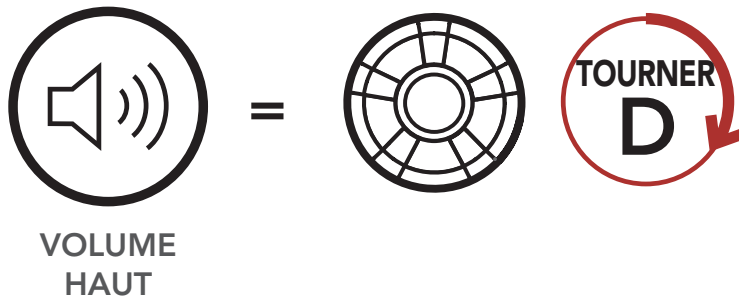

Volume bas

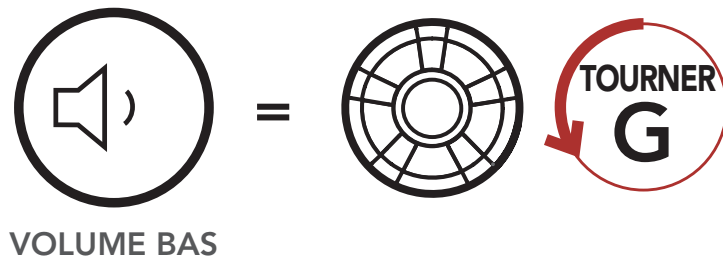



4. COUPLAGE DU CASQUE AUDIO AVEC D'AUTRES APPAREILS BLUETOOTH

Couplage
téléphone

Couplage
d'un second
téléphone
mobile

Couplage
sélectif
avancé :
mains libres
ou stéréo
A2DP

Couplage
GPS

Lorsque vous utilisez le casque audio avec d'autres appareils Bluetooth pour la première fois, ils auront besoin d'être « pairés ». Ceci leur permettra de se reconnaître et de communiquer entre eux lorsqu'ils sont à portée l'un de l'autre.

Le casque audio peut être couplé avec de multiples appareils Bluetooth comme un téléphone mobile ou un GPS via les fonctions **Couplage du téléphone mobile**, **Couplage d'un second téléphone mobile** et **Couplage GPS**. Le casque peut également être pairé avec jusqu'à trois autres casques audio Sena.

Couplage avec trois casques audio Sena maximum

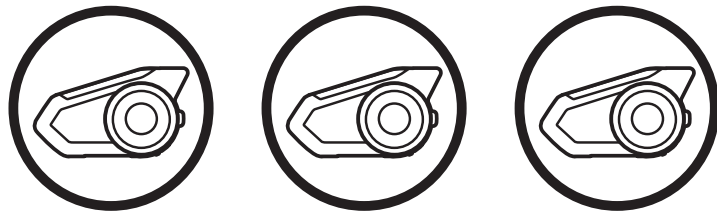

4.1 Couplage téléphone

1. Lorsque le casque audio est allumé, maintenez le **bouton du téléphone** enfoncé pendant **5 secondes**.

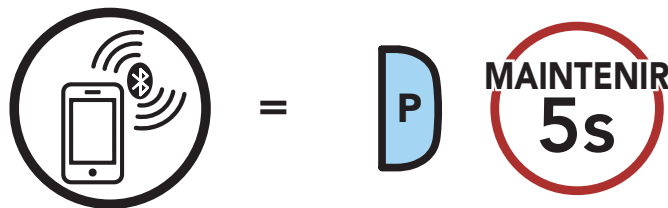

Clignotement  



« Couplage
téléphone »



4. COUPLAGE DU CASQUE AUDIO AVEC D'AUTRES APPAREILS BLUETOOTH

Couplage
téléphone

Couplage
d'un second
téléphone
mobile

Couplage
sélectif
avancé :
mains libres
ou stéréo
A2DP

Couplage
GPS

- Sélectionnez **30K** dans la liste des appareils Bluetooth détectés. Si votre téléphone vous demande un code PIN, saisissez 0000.

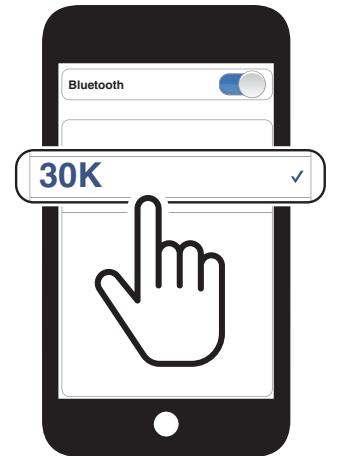

Remarque : Lorsque vous allumez le 30K pour la première fois, que vous le redémarrez après une réinitialisation ou que vous supprimez tous les couplages Bluetooth, il entre automatiquement en mode de couplage téléphone.

4.2 Couplage d'un second téléphone mobile

- Maintenez la **molette** enfoncée pendant **5 secondes**.



Clignotement 

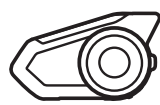

« Couplage intercom »

- Appuyer sur le **bouton du téléphone**.

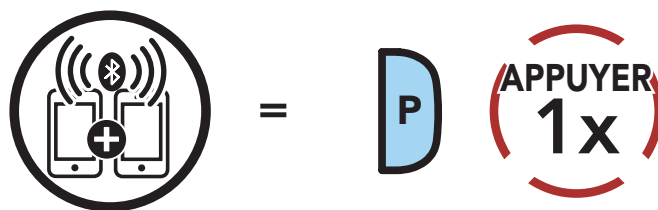

Clignotement 

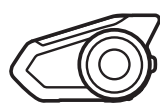

« Couplage d'un second téléphone mobile »

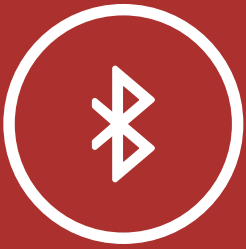

4. COUPLAGE DU CASQUE AUDIO AVEC D'AUTRES APPAREILS BLUETOOTH

MENU

Couplage
téléphone

Couplage
d'un second
téléphone
mobile

Couplage
sélectif
avancé :
mains libres
ou stéréo
A2DP

Couplage
GPS

- Sélectionnez **30K** dans la liste des appareils Bluetooth détectés. Si votre appareil Bluetooth demande un code PIN, entrez 0000.

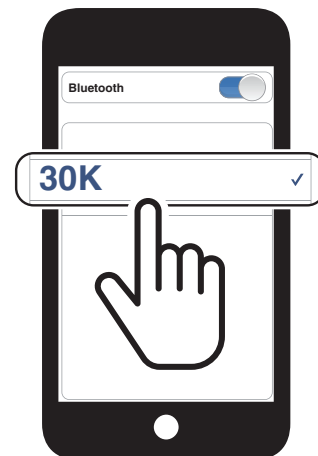

4.3 Couplage sélectif avancé : mains libres ou stéréo A2DP

Le **couplage du téléphone** permet au casque audio d'établir deux profils Bluetooth : **Mains libres** ou **Stéréo A2DP**. Le **Couplage sélectif avancé** permet au casque audio de séparer les profils pour permettre la connexion de deux appareils.

4.3.1 Couplage sélectif téléphone - Profil mains libres

- Maintenez le **bouton du téléphone** appuyé pendant **5 secondes**.

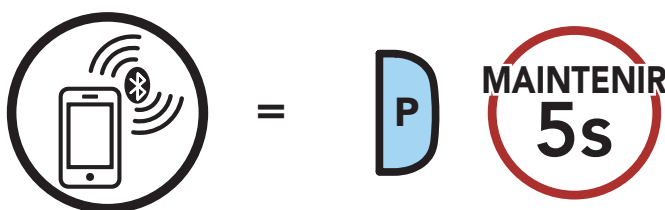

Clignotement  



« Couplage
téléphone »



4. COUPLAGE DU CASQUE AUDIO AVEC D'AUTRES APPAREILS BLUETOOTH

Couplage téléphone

Couplage d'un second téléphone mobile

Couplage sélectif avancé : mains libres ou stéréo A2DP

Couplage GPS

2. Appuyer sur le **bouton du téléphone**.

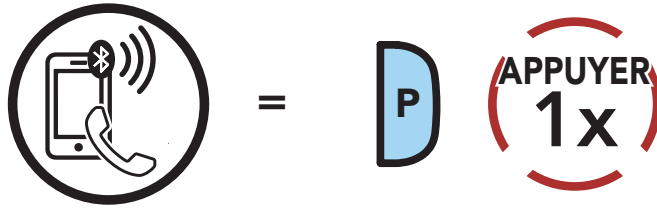

Clignotement 

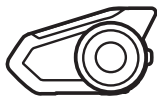

« Couplage sélectif téléphone »

3. Sélectionnez **30K** dans la liste des appareils Bluetooth détectés. Si votre téléphone vous demande un code PIN, saisissez 0000.

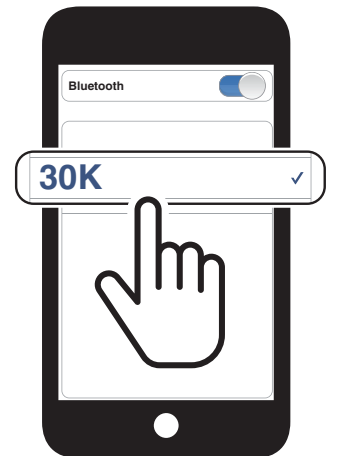

4.3.2 Couplage média - Profil A2DP

1. Maintenez le **bouton du téléphone** appuyé pendant **5 secondes**.

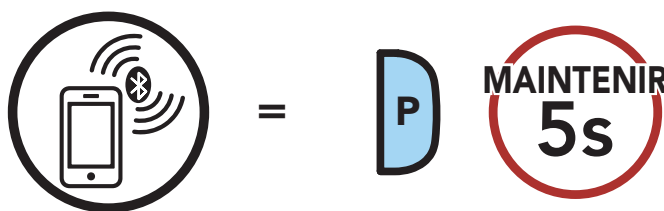

Clignotement 



« Couplage téléphone »



4. COUPLAGE DU CASQUE AUDIO AVEC D'AUTRES APPAREILS BLUETOOTH

Couplage
téléphone

Couplage
d'un second
téléphone
mobile

Couplage
sélectif
avancé :
mains libres
ou stéréo
A2DP

Couplage
GPS

2. Appuyer sur la **molette**.

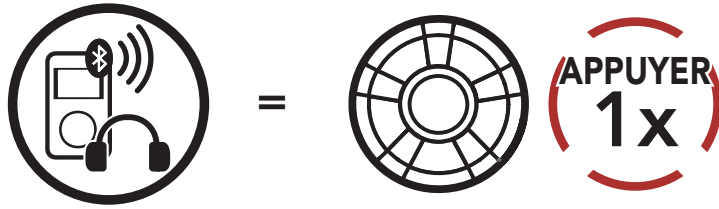

Clignotement 

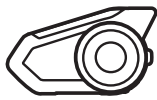

« Couplage média »

3. Sélectionnez **30K** dans la liste des appareils Bluetooth détectés. Si votre téléphone vous demande un code PIN, saisissez 0000.

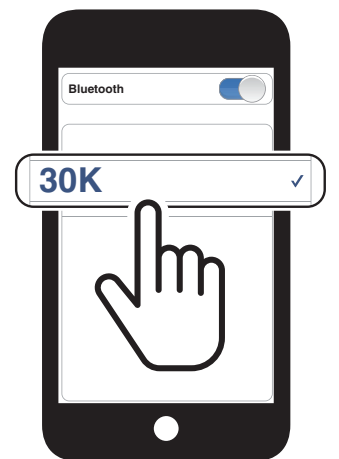

4.4 Couplage GPS

1. Maintenez la **molette** enfoncée pendant **5 secondes**.



Clignotement 



« Couplage intercom »



4. COUPLAGE DU CASQUE AUDIO AVEC D'AUTRES APPAREILS BLUETOOTH

Couplage téléphone

Couplage d'un second téléphone mobile

Couplage sélectif avancé : mains libres ou stéréo A2DP

Couplage GPS

2. Appuyer sur le **bouton du téléphone**.

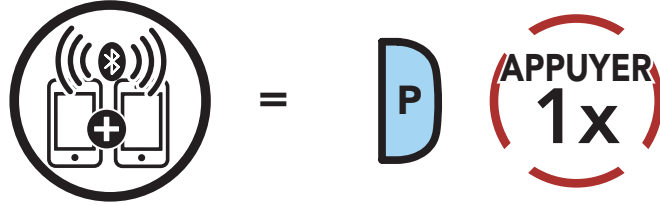

Clignotement 

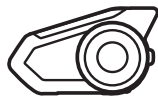

« Couplage d'un second téléphone mobile »

3. Appuyer sur le **bouton du téléphone**.

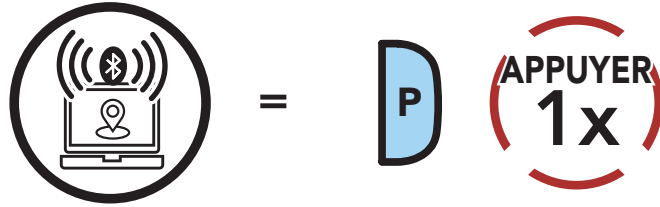

Clignotement 

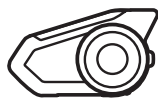

« Couplage GPS »

4. Sélectionnez **30K** dans la liste des appareils détectés. Si votre appareil Bluetooth demande un code PIN, entrez 0000.





5. UTILISATION DU TÉLÉPHONE MOBILE

5.1 Passer et répondre à des appels

Passer et répondre à des appels

Appel rapide

Répondre à un appel

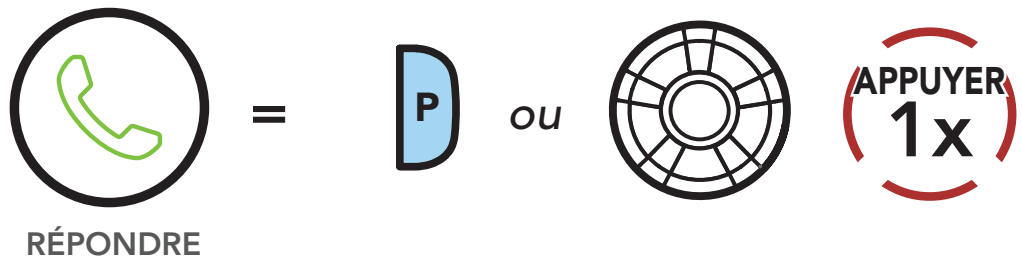

Mettre fin à un appel

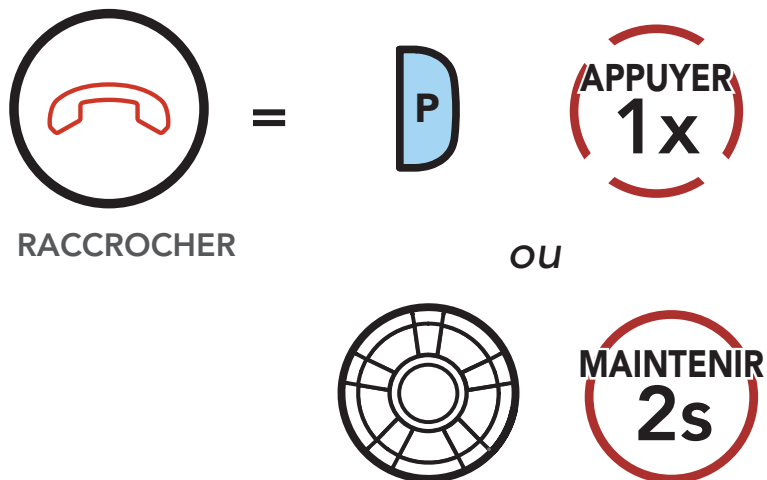

Rejeter un appel

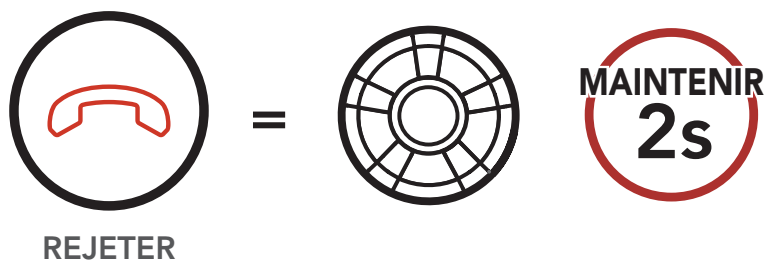

Appeler un assistant vocal

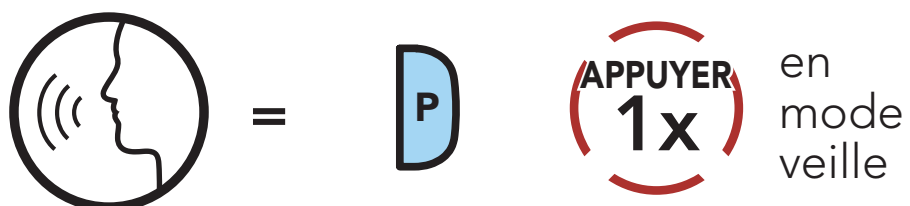



5. UTILISATION DU TÉLÉPHONE MOBILE

5.2 Appel rapide

Passer et répondre à des appels

Appel rapide

5.2.1 Affecter des présélections d'appel rapide

Les **présélections d'appel rapide** peuvent être assignées dans le menu des paramètres, accessibles par **Sena Device Manager** ou l'**application Sena Motorcycles**.

5.2.2 Utiliser des présélections d'appel rapide

1. Appuyez deux fois sur le **bouton du téléphone** pour accéder au menu **Appel rapide**. Vous entendez alors l'instruction vocale, « **Appel rapide.** »

Passer en mode appel Rapide



APPEL RAPIDE

=



« Appel rapide »

2. Tournez le **molette** dans le sens horaire ou anti-horaire pour naviguer entre les **Presets Appel rapide**.

Naviguer vers l'avant dans les présélections d'appel rapide

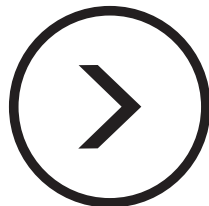

NAVIGUER
VERS L'AVANT

=

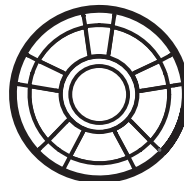

Naviguer vers l'arrière dans les présélections d'appel rapide

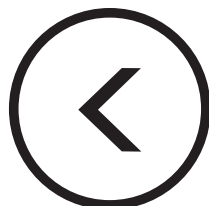

NAVIGUER
VERS L'ARRIÈRE

=





5. UTILISATION DU TÉLÉPHONE MOBILE

Passer et répondre à des appels

Appel rapide

3. Pour appeler l'une de vos **Présélections d'appel rapide**, appuyez sur le **bouton du téléphone** lorsque vous entendez l'invite « **Appel rapide (#).** »

Appeler un numéro présélectionné d'appel rapide

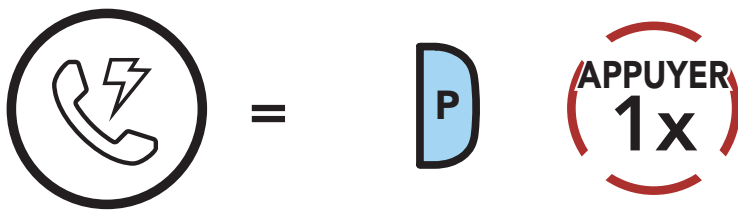

APPEL RAPIDE

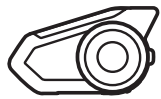

« Appel rapide (#) »

4. Pour recomposer le dernier numéro appelé, appuyez sur le **bouton du téléphone** lorsque vous entendez l'invite « **Dernier numéro.** »

Recomposer le dernier numéro

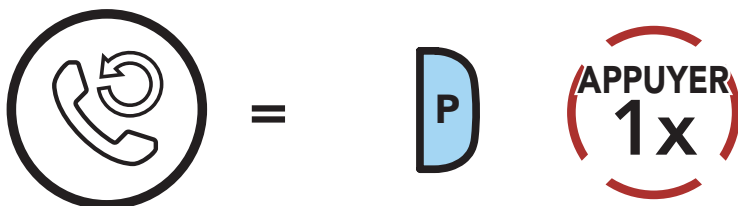

RECOMPOSER

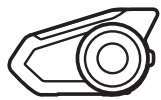

« Dernier numéro »



6. MUSIQUE EN STÉRÉO

6.1 Écouter de la musique avec des appareils Bluetooth

Écouter de la musique avec des appareils Bluetooth

Partage de musique

1. Pour lire la musique ou la mettre en pause, maintenez la **molette** appuyé pendant **une seconde** jusqu'à ce que deux bips retentissent.

Lecture / Pause



LECTURE / PAUSE

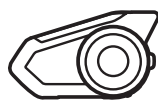

« [Bip, Bip] »

2. Pour régler le volume, tournez la **molette** dans le sens des aiguilles d'une montre ou dans le sens inverse.

Volume haut

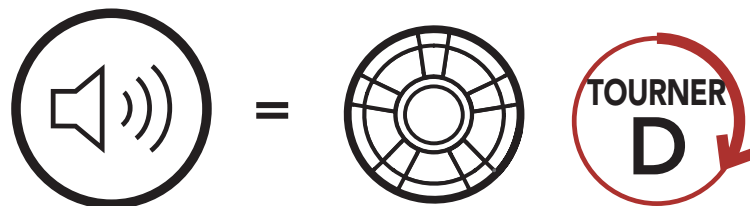

VOLUME HAUT

Volume bas

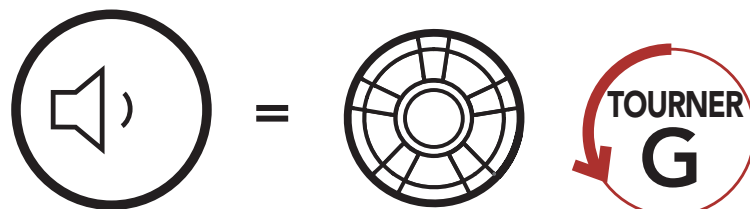

VOLUME BAS



Écouter de la
musique avec
des appareils
Bluetooth

Partage de
musique

6. MUSIQUE EN STÉRÉO

3. Pour passer à la piste suivante ou précédente, tournez la **molette** dans le sens horaire ou anti-horaire tout en appuyant dessus.

Piste suivante

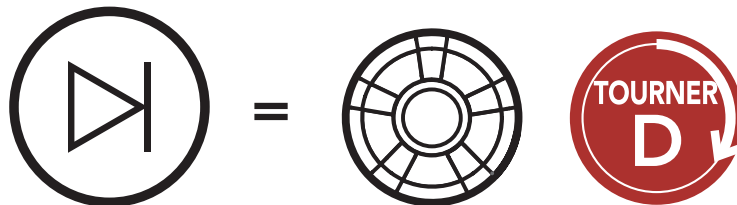

IGNORER PISTE
SUIVANTE

Piste précédente

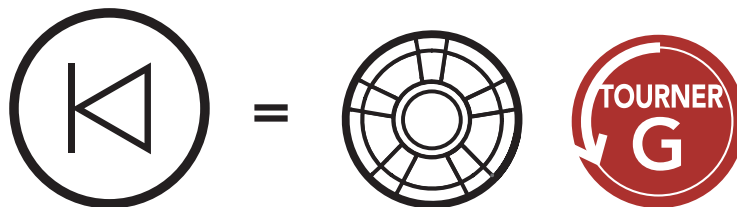

IGNORER PISTE
PRÉCÉDENTE

6.2 Partage de musique

Vous pouvez partager de la musique avec un interlocuteur intercom à l'aide d'un lecteur de musique en stéréo Bluetooth lors d'une **conversation par intercom bidirectionnel** et avec **un participant d'un Mesh Intercom**. Si vous commencez à partager de la musique alors que l'intercom Bluetooth et le Mesh Intercom fonctionnent simultanément, le partage de musique au cours de l'intercom Bluetooth est prioritaire par rapport au partage de musique au cours d'un Mesh Intercom.



6. MUSIQUE EN STÉRÉO

Écouter de la musique avec des appareils Bluetooth

Partage de musique

Remarque :

- Votre interlocuteur intercom et vous pouvez contrôler la lecture de musique à distance afin de passer à la piste suivante ou précédente.
- Le **Partage de musique** est mis en pause si vous utilisez votre téléphone mobile ou écoutez des instructions GPS.
- Le **partage de musique** s'arrête si le casque audio commence une conférence intercom multidirectionnelle.

6.2.1 Partage de musique par intercom Bluetooth

Vous pouvez partager de la musique avec un interlocuteur d'une **conversation par intercom bidirectionnel**.

Démarrer le partage de musique

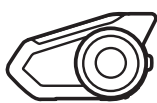
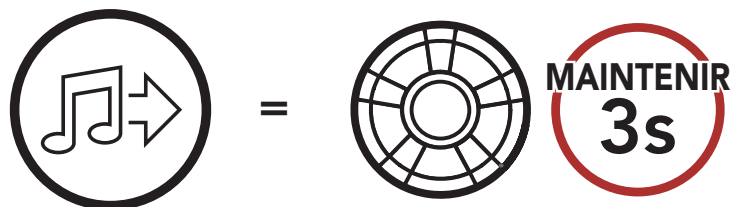

« Partage de musique activé »

Interrompre le partage de musique

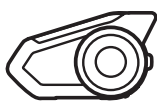
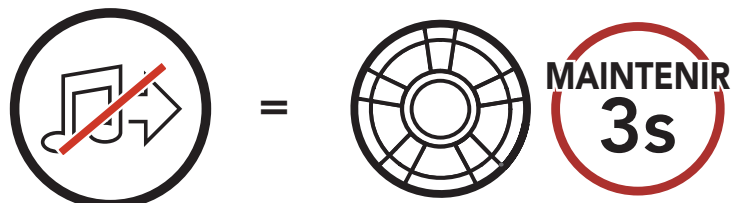

« Partage de musique désactivé »



6. MUSIQUE EN STÉRÉO

Écouter de la musique avec des appareils Bluetooth

Partage de musique

6.2.2 Partage de musique Mesh Intercom

Vous pouvez commencer à partager de la musique avec un participant d'un **Mesh Intercom**.

Démarrer le partage de musique

1. Le **Créateur** enverra un message de requête aux **participants** connectés pendant un **Mesh Intercom**.

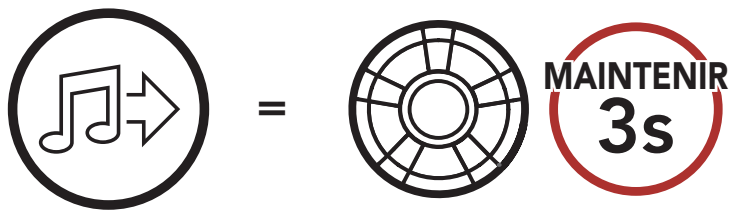

[Créateur]



« Partage de musique activé »

[Participants]

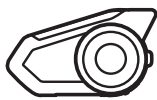

« Acceptez-vous de partager votre musique ? »

2. Le **Créateur** partage la musique avec le **premier participant** qui accepte la requête.

[Participant] Accepte

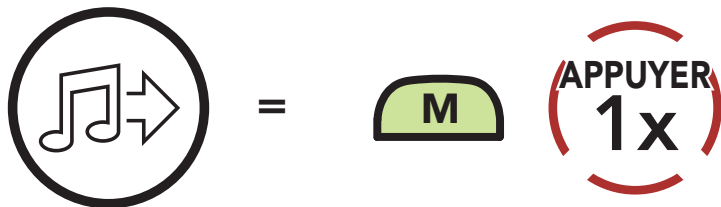

[Participant] Refuse

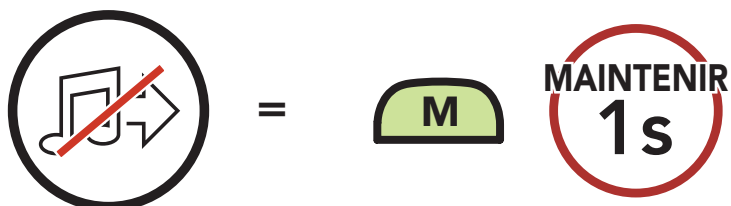



6. MUSIQUE EN STÉRÉO

Interrompre le partage de musique

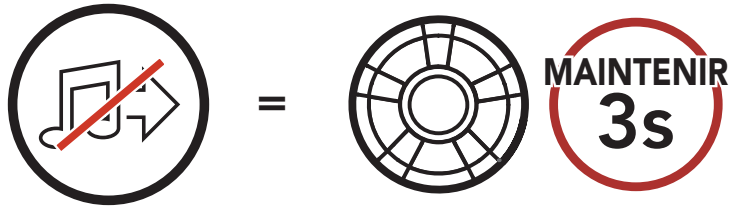

Écouter de la musique avec des appareils Bluetooth

Partage de musique

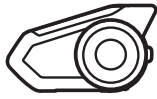

« Partage de musique désactivé »



7. MESH INTERCOM

7.1 Qu'est-ce qu'un Mesh Intercom ?

Qu'est-ce qu'un Mesh Intercom ?

Démarrer le Mesh Intercom

Changement de version Mesh

Utilisation du Mesh en Open Mesh

Utilisation du Mesh en Group Mesh

Activer / Désactiver le microphone

Basculement Open Mesh / Group Mesh

Demande de contact au Mesh

Réinitialiser le Mesh

Mesh Intercom™ est un système de communication dynamique créé par Sena pour communiquer instantanément et sans effort d'une moto à une autre sans regroupement préalable. **Mesh Intercom** permet aux utilisateurs de se connecter et de communiquer instantanément avec des utilisateurs à proximité, sans qu'il soit nécessaire de coupler les casques audio entre eux.

La distance opérationnelle entre chaque **30K** en **Mesh Intercom** peut atteindre 2 km (1,2 mi) en terrain dégagé. En terrain dégagé, le **Mesh** peut aller jusqu'à 8 km (5 mi) entre au minimum six utilisateurs.

Les utilisateurs peuvent communiquer en deux modes :

- Open Mesh™ pour les conversations par intercom en groupe ouvert.
- Group Mesh™ pour les conversations par intercom en groupe privé.

Mesh Intercom

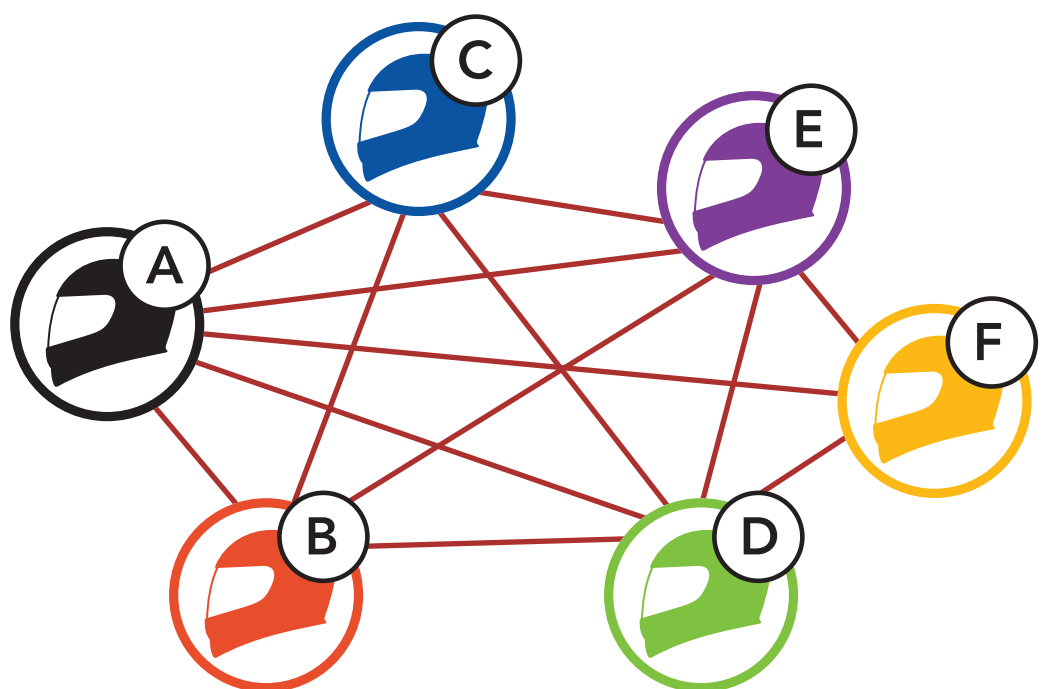

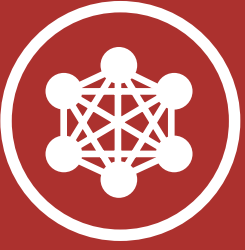

7. MESH INTERCOM

7.1.1 Open Mesh

Qu'est-ce qu'un Mesh Intercom ?

Démarrer le Mesh Intercom

Changement de version Mesh

Utilisation du Mesh en Open Mesh

Utilisation du Mesh en Group Mesh

Activer / Désactiver le microphone

Basculement Open Mesh / Group Mesh

Demande de contact au Mesh

Réinitialiser le Mesh

Open Mesh est une fonction par intercom en groupe ouvert. Les utilisateurs peuvent communiquer librement entre eux sur le même canal **Open Mesh** et sélectionner le canal (1 – 6) à utiliser sur le casque audio.

Il peut se connecter à un nombre quasi illimité d'utilisateurs sur chaque canal.

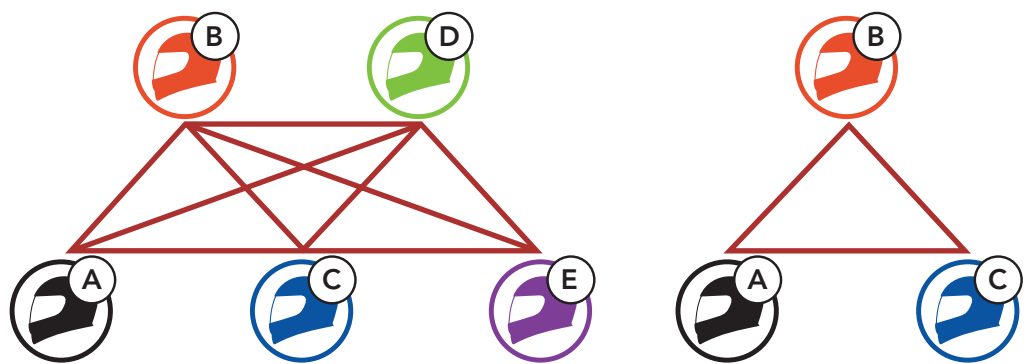
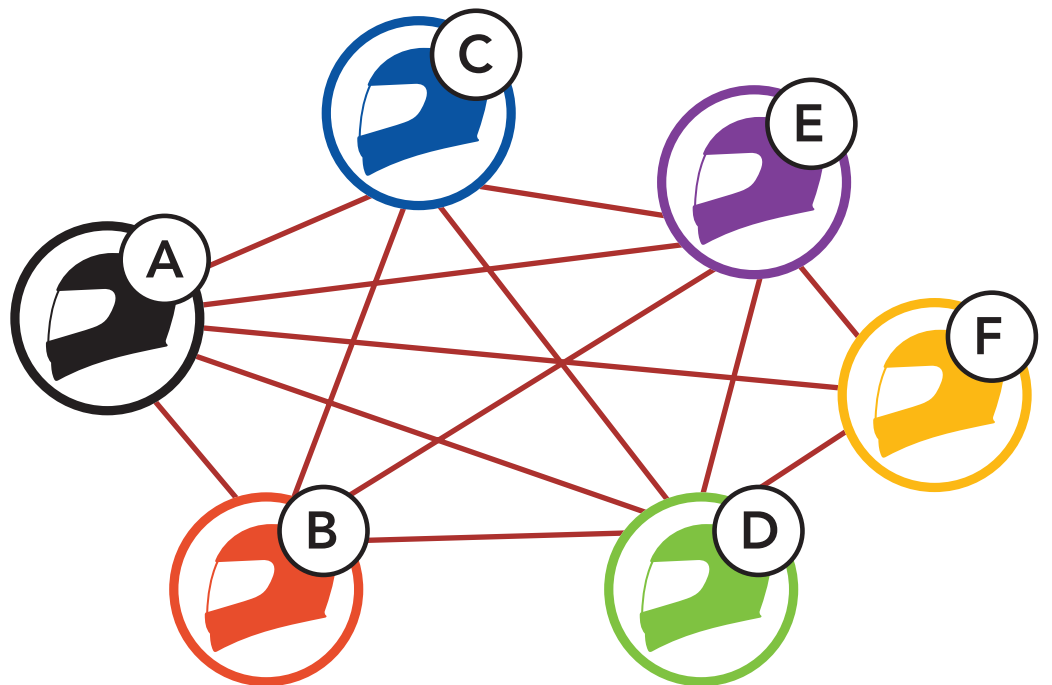

Canal 1

Canal 2

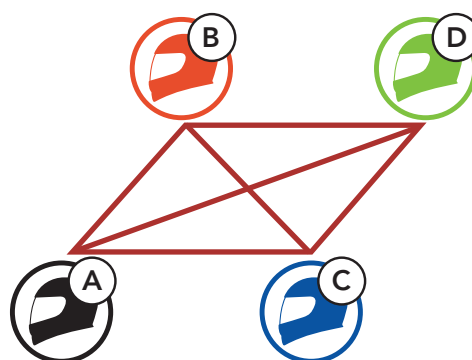

Canal 6



7. MESH INTERCOM

7.1.2 Group Mesh

Qu'est-ce qu'un Mesh Intercom ?

Démarrer le Mesh Intercom

Changement de version Mesh

Utilisation du Mesh en Open Mesh

Utilisation du Mesh en Group Mesh

Activer / Désactiver le microphone

Basculement Open Mesh / Group Mesh

Demande de contact au Mesh

Réinitialiser le Mesh

Un **Group Mesh** est une fonction Intercom en groupe fermé qui permet aux utilisateurs de quitter, joindre ou rejoindre une conversation par intercom groupée sans coupler les casques audio. Les utilisateurs peuvent communiquer librement entre eux dans le même groupe privé en **Group Mesh**.

Pour des conversations intercom fermées utilisant **Mesh Intercom**, un **Group Mesh** doit être créé par les utilisateurs. Lorsque des utilisateurs créent groupe privé en **Group Mesh** par **Groupe Mesh**, le casque audio bascule automatiquement de **Open Mesh** à **Group Mesh**. Jusqu'à 24 utilisateurs peuvent se connecter au même groupe privé.

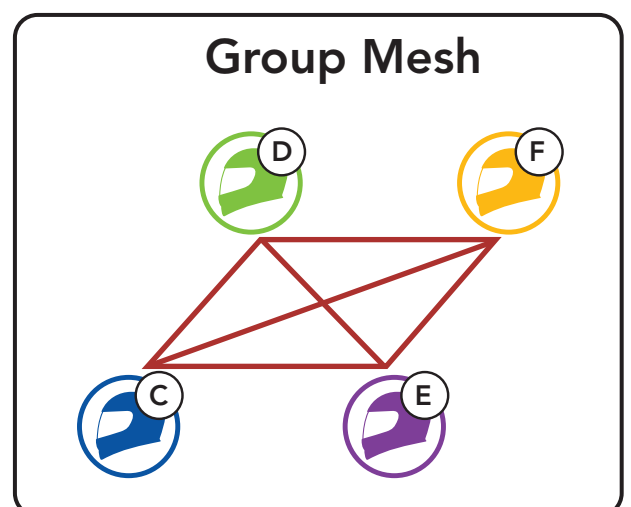



7. MESH INTERCOM

7.2 Démarrer le Mesh Intercom

Qu'est-ce qu'un Mesh Intercom ?

Lorsque le **Mesh Intercom** est activé, le **30K** se connecte automatiquement aux utilisateurs **30K** à proximité et leur permet de discuter entre eux.

Démarrer le Mesh Intercom

Mesh Intercom activé

Changement de version Mesh

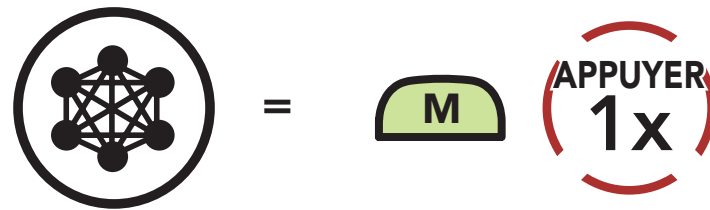

Utilisation du Mesh en Open Mesh

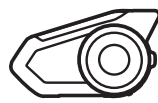

« Mesh intercom activé »

Utilisation du Mesh en Group Mesh

Mesh Intercom désactivé

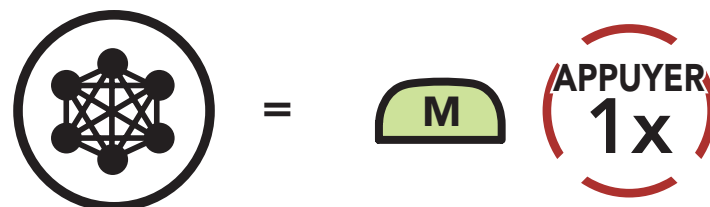

Activer / Désactiver le microphone

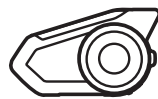

« Mesh intercom désactivé »

Basculement Open Mesh / Group Mesh

Demande de contact au Mesh

7.3 Changement de version Mesh

Passage à Mesh 2.0 pour la rétrocompatibilité

Réinitialiser le Mesh

Mesh 3.0 est la dernière technologie Mesh Intercom, mais pour communiquer avec les anciens produits utilisant Mesh 2.0, veuillez passer à Mesh 2.0 à l'aide de l'**application Sena Motorcycles**.



7. MESH INTERCOM

7.4 Utilisation du Mesh en Open Mesh

Qu'est-ce qu'un Mesh Intercom ?

Démarrer le Mesh Intercom

Changement de version Mesh

Utilisation du Mesh en Open Mesh

Utilisation du Mesh en Group Mesh

Activer / Désactiver le microphone

Basculement Open Mesh / Group Mesh

Demande de contact au Mesh

Réinitialiser le Mesh

Lorsque **Mesh Intercom** est activé, le casque audio est réglé initialement sur **Open Mesh (par défaut : canal 1)**.

7.4.1 Réglage du canal (par défaut : canal 1)

Si la communication **Open Mesh** rencontre des interférences, car d'autres groupes utilisent aussi le **canal 1 (par défaut)**, changez de canal. Sélectionnez un canal entre 1 et 6.

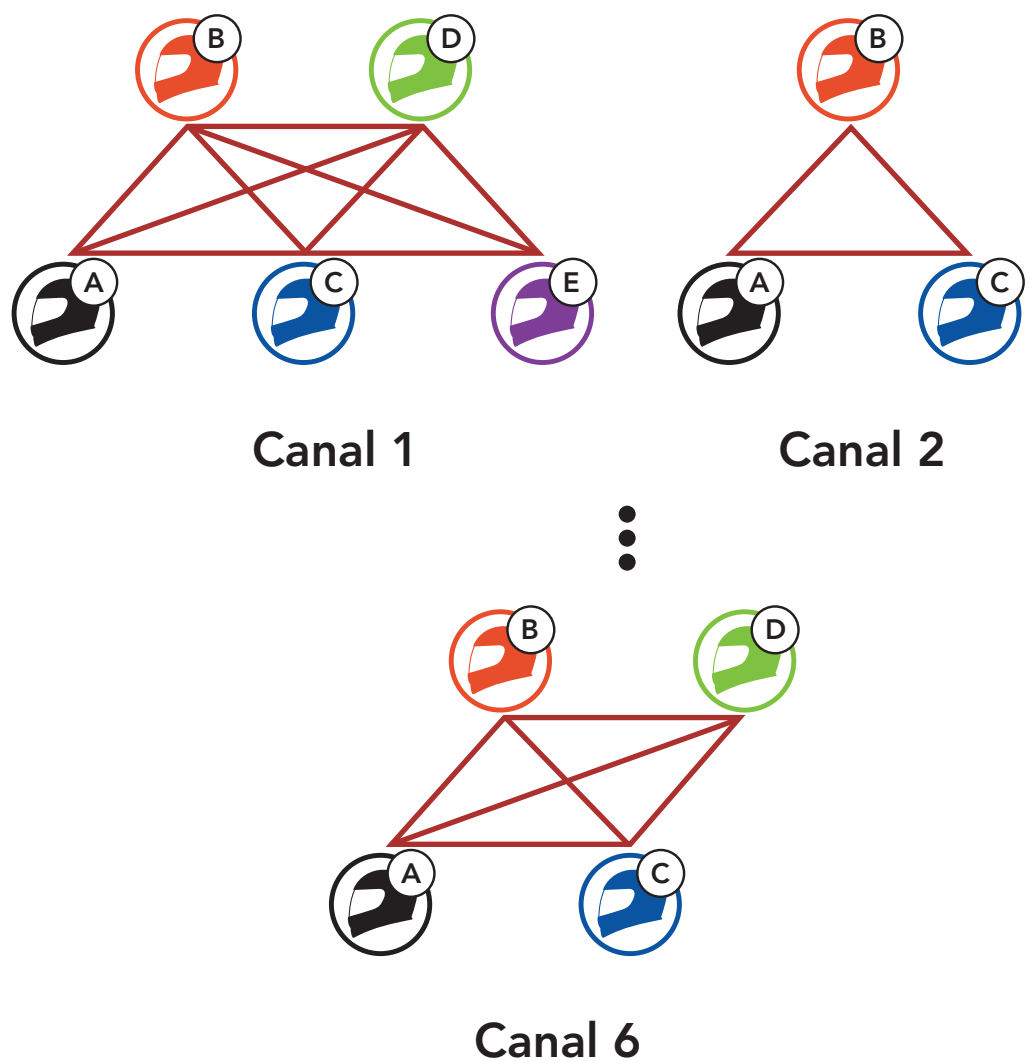



7. MESH INTERCOM

Accéder aux Réglage du canal

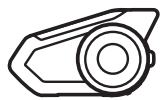
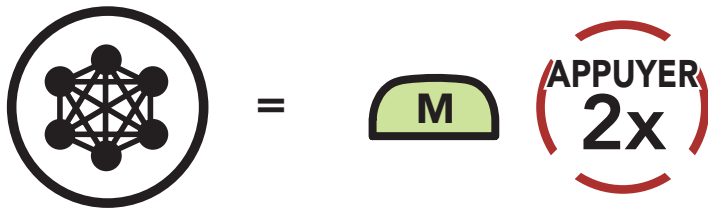

« Réglage du canal, 1 »



Parcourir les canaux

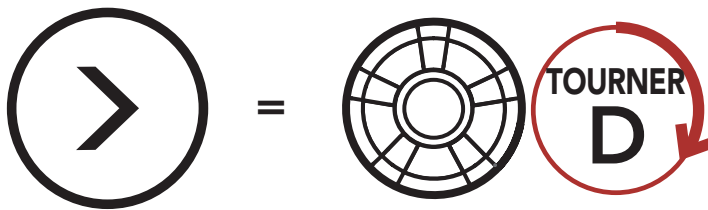

ou

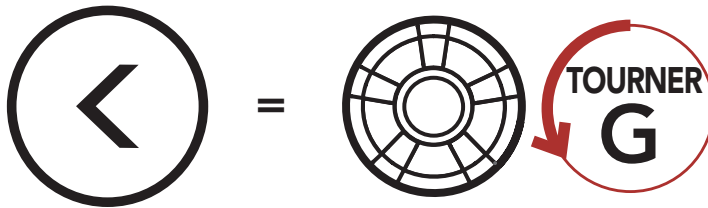

« # »



Enregistrer le canal

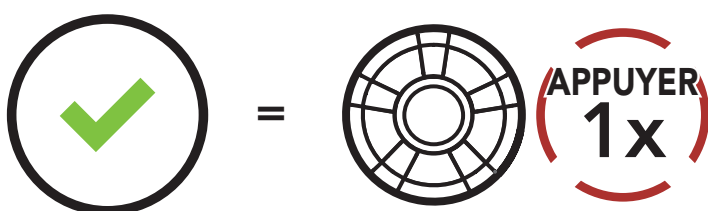

« Le canal est réglé,
canal »

Qu'est-ce qu'un Mesh Intercom ?

Démarrer le Mesh Intercom

Changement de version Mesh

Utilisation du Mesh en Open Mesh

Utilisation du Mesh en Group Mesh

Activer / Désactiver le microphone

Basculement Open Mesh / Group Mesh

Demande de contact au Mesh

Réinitialiser le Mesh



7. MESH INTERCOM

Qu'est-ce qu'un Mesh Intercom ?

Démarrer le Mesh Intercom

Changement de version Mesh

Utilisation du Mesh en Open Mesh

Utilisation du Mesh en Group Mesh

Activer / Désactiver le microphone

Basculement Open Mesh / Group Mesh

Demande de contact au Mesh

Réinitialiser le Mesh

Remarque :

- Si vous n'appuyez sur aucun bouton pendant environ **10 secondes** dans un canal spécifique, le canal est automatiquement sauvegardé.
- Si vous souhaitez annuler pendant un **Réglage du canal**, appuyez sur le **bouton du téléphone**.
- Le canal sera mémorisé même si vous désactivez le **30K**.
- Vous pouvez également modifier les **Paramètres du canal** du casque audio à partir de l'**application Sena Motorcycles**.

7.5 Utilisation du Mesh en Group Mesh

7.5.1 Création d'un Group Mesh

La création d'un **Group Mesh** nécessite **au moins deux utilisateurs Open Mesh**.

Open Mesh

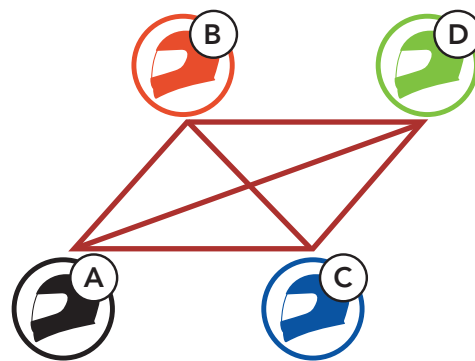

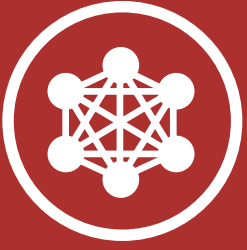

7. MESH INTERCOM

1. Entrez dans un **groupe Mesh** pour créer un **Group Mesh**.



VOUS

et

=

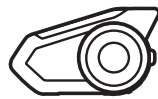

INTERLOCUTEUR

« *Group Mesh* »

2. Les casques audio complètent le **groupe Mesh** et basculent automatiquement de **Open Mesh** à **Group Mesh**.

« *Group Mesh* »

Open Mesh

Group Mesh

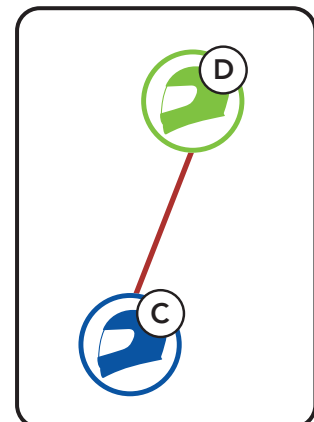

Qu'est-ce
qu'un Mesh
Intercom ?

Démarrer
le Mesh
Intercom

Changement
de version
Mesh

Utilisation
du Mesh en
Open Mesh

Utilisation
du Mesh en
Group Mesh

Activer /
Désactiver le
microphone

Basculement
Open Mesh /
Group Mesh

Demande de
contact au
Mesh

Réinitialiser le
Mesh



7. MESH INTERCOM

Qu'est-ce qu'un Mesh Intercom ?

Démarrer le Mesh Intercom

Changement de version Mesh

Utilisation du Mesh en Open Mesh

Utilisation du Mesh en Group Mesh

Activer / Désactiver le microphone

Basculement Open Mesh / Group Mesh

Demande de contact au Mesh

Réinitialiser le Mesh

Remarque :

- Si le **Groupe Mesh** n'est pas terminé dans les **30 secondes**, les utilisateurs entendent une instruction vocale, « **Échec de regroupement** ».
- Si vous souhaitez annuler pendant le **Groupe Mesh**, appuyez sur le **bouton Mesh Intercom** ou le **bouton du téléphone**.

7.5.2 Rejoindre un Group Mesh existant

L'un des membres du **Group Mesh existant** peut autoriser les nouveaux membres d'un **Open Mesh** à rejoindre le **Group Mesh existant**.

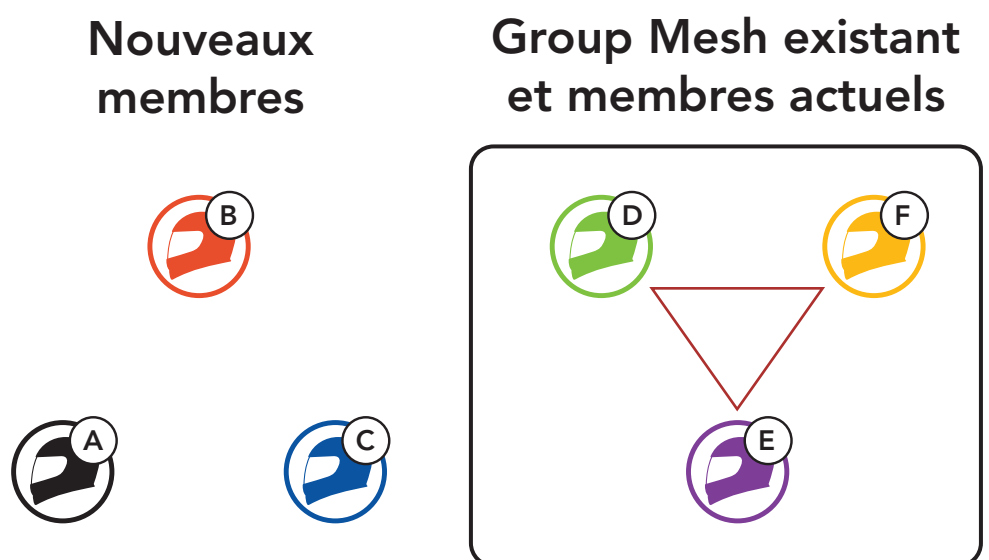



7. MESH INTERCOM

1. L'un des membres actuels et un nouveau membre intègrent le **groupe Mesh** afin de rejoindre le **Group Mesh existant**.

Qu'est-ce qu'un Mesh Intercom ?

Démarrer le Mesh Intercom

Changement de version Mesh

Utilisation du Mesh en Open Mesh

Utilisation du Mesh en Group Mesh

Activer / Désactiver le microphone

Basculement Open Mesh / Group Mesh

Demande de contact au Mesh

Réinitialiser le Mesh

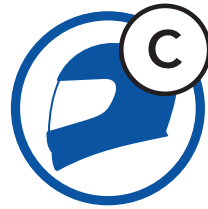

VOUS
(NOUVEAU
MEMBRE)

et

=



MAINTENIR
5s



MEMBRE
ACTUEL
DANS
GROUP
MESH

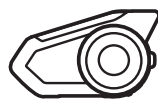

« Groupe Mesh »

2. Les casques audio complètent le **groupe Mesh**. Les nouveaux membres entendent une instruction vocale dans leur casque audio et basculent automatiquement de **Open Mesh** à **Group Mesh**.

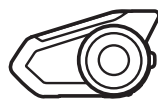

« Group Mesh »

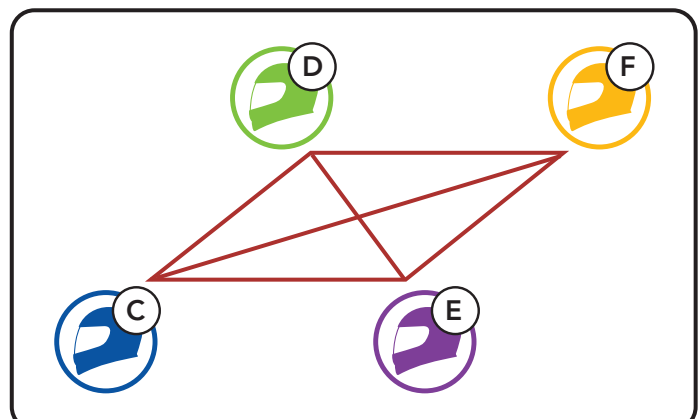



7. MESH INTERCOM

Qu'est-ce qu'un Mesh Intercom ?

Démarrer le Mesh Intercom

Changement de version Mesh

Utilisation du Mesh en Open Mesh

Utilisation du Mesh en Group Mesh

Activer / Désactiver le microphone

Basculement Open Mesh / Group Mesh

Demande de contact au Mesh

Réinitialiser le Mesh

Remarque : si le **Groupe Mesh** n'est pas terminé dans les **30 secondes**, les membres actuels entendent un double bip sonore grave et un nouveau membre entend une instruction vocale, « **Échec de regroupement** ».

7.6 Activer / Désactiver le microphone (par défaut : activé)

Les utilisateurs peuvent activer / désactiver le microphone lors de la communication dans un **Mesh Intercom**.

Activer / Désactiver le Microphone

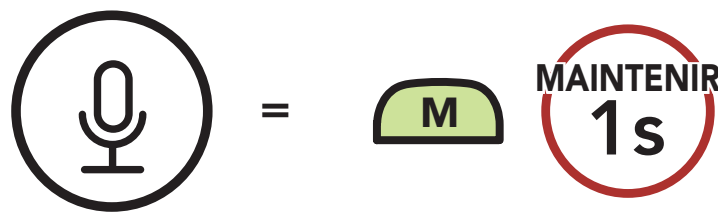

7.7 Basculement Open Mesh / Group Mesh

Les utilisateurs peuvent basculer entre le **Open Mesh** et **Group Mesh** sans reconfigurer le **Mesh**. Cela permet aux utilisateurs de garder les informations de connexion du **Réseau Group Mesh** en **Open Mesh**.

Les utilisateurs peuvent passer au **Group Mesh** pour communiquer avec les participants à partir des informations de connexion stockées sur le **Réseau Group Mesh**.



7. MESH INTERCOM

Basculement entre Open Mesh et Group Mesh

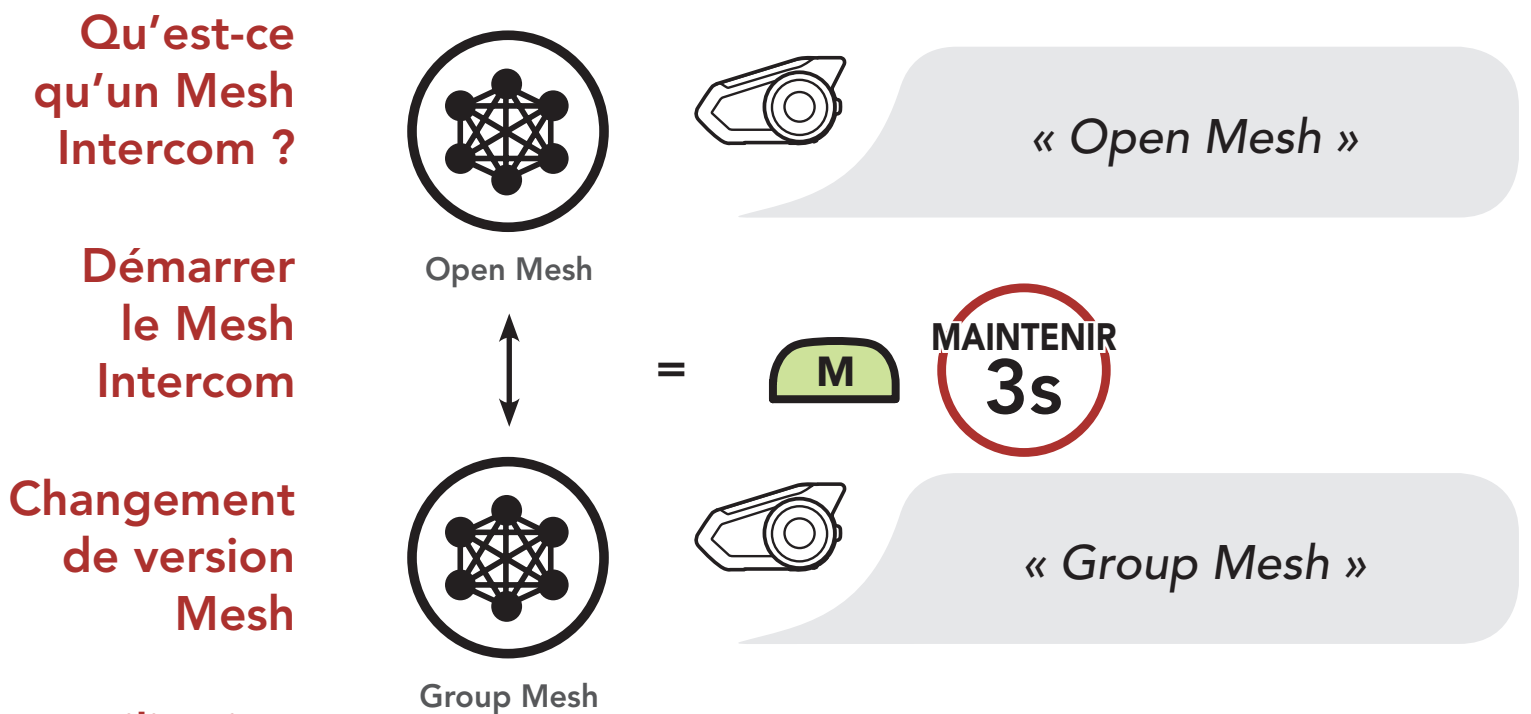

Remarque : si vous n'avez jamais participé à un **Group Mesh**, vous ne pouvez pas basculer entre **Open Mesh** et **Group Mesh**. Vous entendez alors l'instruction vocale « **Aucun groupe disponible** ».

7.8 Demande de contact au Mesh

Vous (l'appelant) pouvez envoyer un message de demande d'activation du Mesh Intercom aux interlocuteurs à proximité* s'ils l'ont désactivé.

1. Si vous souhaitez envoyer ou recevoir un message de demande, vous devez activer l'option **Contact au Mesh** dans l'**application Sena Motorcycles**. Consultez **La section 12.2 : « Configuration des paramètres du logiciel »**.
2. Lorsque le Mesh Intercom de votre casque audio est activé, vous (l'appelant) envoyez un message de demande à l'aide du **bouton du casque audio** ou de l'**application Sena Motorcycles**.

[Appelant]

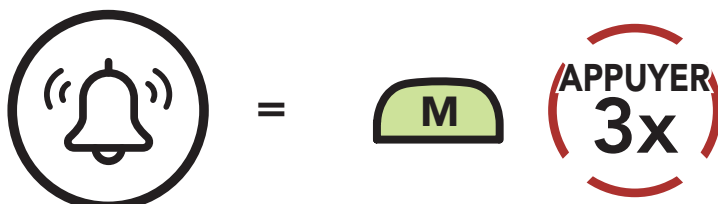

Activer / Désactiver le microphone

Basculement Open Mesh / Group Mesh

Demande de contact au Mesh

Réinitialiser le Mesh



7. MESH INTERCOM

Qu'est-ce qu'un Mesh Intercom ?

Démarrer le Mesh Intercom

Changement de version Mesh

Utilisation du Mesh en Open Mesh

Utilisation du Mesh en Group Mesh

Activer / Désactiver le microphone

Basculement Open Mesh / Group Mesh

Demande de contact au Mesh

Réinitialiser le Mesh



[Appelant]

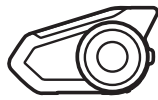

« *Demande de contact au Mesh* »

[Interlocuteurs à proximité]

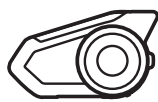

« *Intercom Mesh demandé* »

3. Les interlocuteurs recevant le message de demande doivent activer manuellement leur Mesh Intercom à l'aide du **bouton du casque audio** ou de l'**application Sena Motorcycles**.

Remarque :

- * : jusqu'à 100 m (109 yds) sur terrain dégagé
- Pour utiliser la fonction **Demande de contact au Mesh**, **vous (l'appelant) qui envoyez un message de demande et les interlocuteurs qui reçoivent le message doivent mettre à jour le micrologiciel du casque audio et l'application avec la version la plus récente.**

7.9 Réinitialiser le Mesh

Si un casque audio en mode **Open Mesh** ou **Group Mesh** réinitialise le **Mesh**, il repasse automatiquement en **Open Mesh** (par défaut : canal 1).

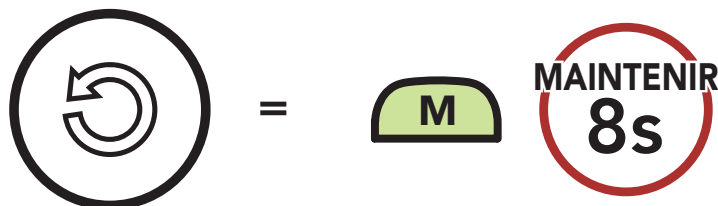



8. INTERCOM BLUETOOTH

Jusqu'à trois personnes peuvent communiquer par intercom avec le casque, simplement en couplant les casques audio.

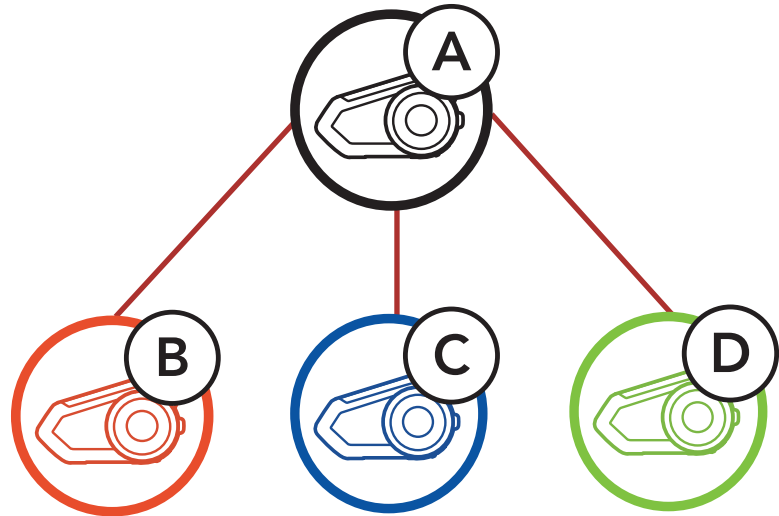

Couplage
intercom

Dernier arrivé,
premier servi

Intercom
bidirectionnel

Intercom
multidirectionnel

Conférence
téléphonique
tridirectionnelle
avec
interlocuteurs
intercom

Group Intercom

Conférence
Mesh
Intercom avec
interlocuteur
Intercom
Bluetooth



Universal
Intercom

8.1 Couplage intercom

Il existe deux façons de coupler le casque audio :

8.1.1 Utilisation du menu Smart Intercom Pairing (SIP)

SIP vous permet de coupler rapidement les téléphones mobiles de vos amis pour établir une communication par intercom en scannant le code QR via l'**application Sena Motorcycles** sans avoir à vous souvenir de la séquence de boutons à utiliser.

1. Coupez le téléphone mobile et le casque audio.
2. Ouvrez l'**application Sena Motorcycles** et appuyez sur  (**menu Smart Intercom Pairing**).
3. Scannez le **code QR** affiché sur le téléphone mobile de votre ami (**B**).
 - Votre ami (**B**) peut afficher le code QR sur son téléphone mobile en appuyant sur  > **Code QR** () dans l'**application Sena Motorcycles**.



8. INTERCOM BLUETOOTH

Couplage
intercom

Dernier arrivé,
premier servi

Intercom
bidirectionnel

Intercom
multidirectionnel

Conférence
téléphonique
tridirectionnelle
avec
interlocuteurs
intercom

Group Intercom

Conférence
Mesh
Intercom avec
interlocuteur
Intercom
Bluetooth

Universal
Intercom



4. Cliquez sur **Enregistrer** et vérifiez que le couplage entre votre ami **(B)** et **vous-même (A)** a été correctement établi.
5. Appuyez sur **Scanner** (📷) et répétez les étapes 3 à 4 pour établir un couplage avec les **interlocuteurs (C)** et **(D)**.

Remarque : Smart Intercom Pairing (SIP) n'est pas compatible avec les produits Sena dotés de la technologie **Bluetooth 3.0** ou de toute version **antérieure**.

8.1.2 Utilisation du bouton





8. INTERCOM BLUETOOTH

1. Les **utilisateurs (vous, B)** passent en mode **Couplage intercom**.

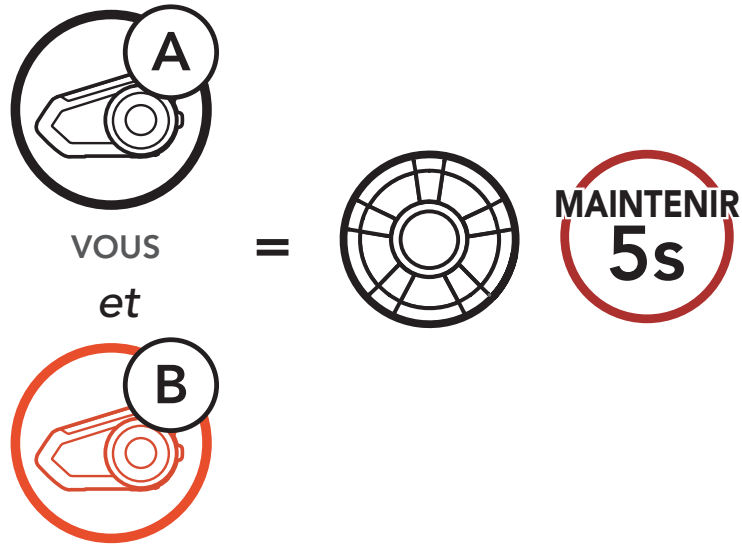

Clignotement 

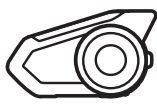

« Couplage intercom »

2. Les **casques audio des utilisateurs** sont automatiquement couplés.

Voyant bleu 



3. Répétez les étapes précédentes pour effectuer un couplage avec les **autres casques audio (C et D)**.

Couplage
intercom

Dernier arrivé,
premier servi

Intercom
bidirectionnel

Intercom
multidirectionnel

Conférence
téléphonique
tridirectionnelle
avec
interlocuteurs
intercom

Group Intercom

Conférence
Mesh
Intercom avec
interlocuteur
Intercom
Bluetooth

Universal
Intercom



8. INTERCOM BLUETOOTH

8.2 Dernier arrivé, premier servi

Couplage intercom

Dernier arrivé, premier servi

Intercom bidirectionnel

Intercom multidirectionnel

Conférence téléphonique tridirectionnelle avec interlocuteurs intercom

Group Intercom

Conférence Mesh Intercom avec interlocuteur Intercom Bluetooth

Universal Intercom

La file de couplage intercom fonctionne selon le principe du **dernier arrivé, premier servi**. Si un casque audio est couplé à plusieurs autres casques audio dans le cadre d'une conversation par intercom, le dernier casque audio couplé est défini comme le **premier interlocuteur**. Par exemple, après les procédures de couplage indiquées ci-dessus, le **casque audio (D)** est le **premier interlocuteur** du casque audio (A). Le **casque audio (C)** est le **deuxième interlocuteur** du casque audio (A), et le **casque audio (B)** est le **troisième interlocuteur** du casque audio (A).

Ordre de couplage intercom

Dernier arrivé, premier servi

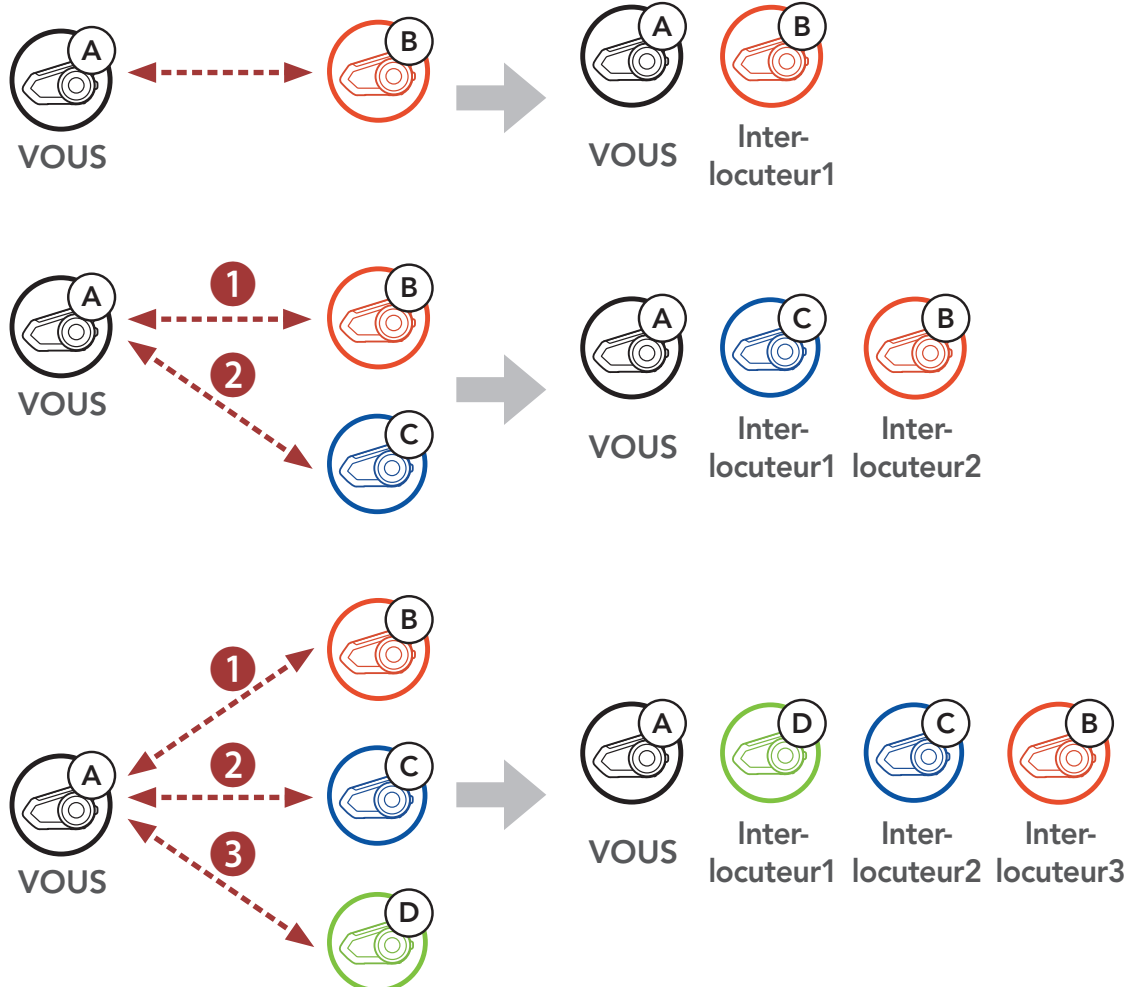



8. INTERCOM BLUETOOTH

8.3 Intercom bidirectionnel

Vous pouvez commencer une conversation par intercom avec un interlocuteur intercom en appuyant sur la **molette**.

1. Appuyez une fois pour Interlocuteur **1**.

Démarrer / Terminer avec interlocuteur 1

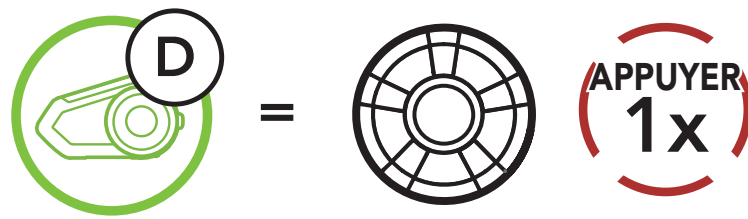

2. Appuyez deux fois pour Interlocuteur **2**.

Démarrer / Terminer avec interlocuteur 2

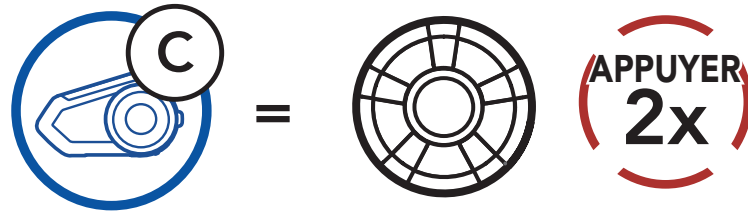

3. Appuyez trois fois pour Interlocuteur **3**.

Démarrer / Terminer avec interlocuteur 3

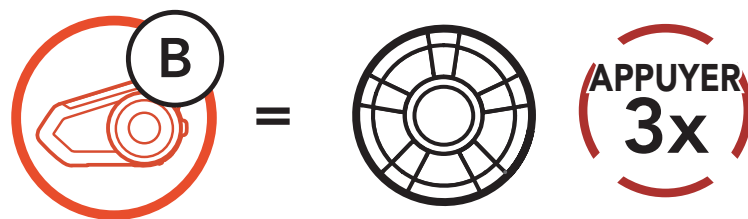

Couplage
intercom

Dernier arrivé,
premier servi

Intercom
bidirectionnel

Intercom
multidirectionnel

Conférence
téléphonique
tridirectionnelle
avec
interlocuteurs
intercom

Group Intercom

Conférence
Mesh
Intercom avec
interlocuteur
Intercom
Bluetooth

Universal
Intercom



8. INTERCOM BLUETOOTH

8.4 Intercom multidirectionnel

Couplage
intercom

Dernier arrivé,
premier servi

Intercom
bidirectionnel

Intercom
multidirectionnel

Conférence
téléphonique
tridirectionnelle
avec
interlocuteurs
intercom

Group Intercom

Conférence
Mesh
Intercom avec
interlocuteur
Intercom
Bluetooth

Universal
Intercom

L'**intercom multidirectionnel** permet de réaliser des conversations de type appel en conférence avec jusqu'à trois **interlocuteurs intercom** simultanément. Lorsqu'une **conversation par intercom multidirectionnel** est en cours, la connexion au téléphone mobile est temporairement interrompue. Toutefois, dès que l'**intercom multidirectionnel** se termine, la connexion du téléphone est rétablie.

8.4.1 Démarrer une conversation par intercom tridirectionnel

Vous (A) pouvez établir une **conversation par intercom tridirectionnel** avec deux autres **interlocuteurs intercom (B et C)** en établissant deux connexions simultanées par intercom.

1. Coupez votre casque audio (A) avec ceux de deux autres **interlocuteurs intercom (B & C)**. Veuillez-vous reporter à la **Section 8.1 : « Couplage intercom »** pour en savoir plus sur le couplage.

Coupler avec interlocuteurs B et C

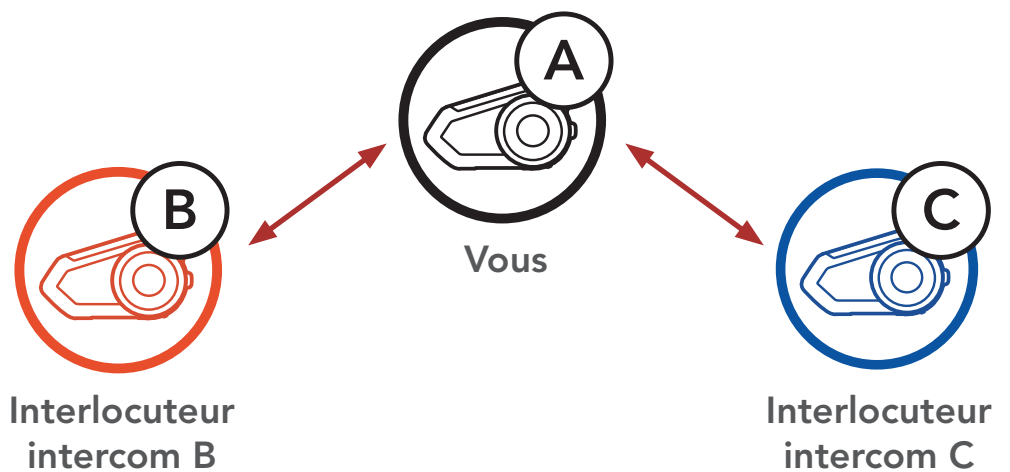



Couplage
intercom

Dernier arrivé,
premier servi

Intercom
bidirectionnel

Intercom
multidirectionnel

Conférence
téléphonique
tridirectionnelle
avec
interlocuteurs
intercom

Group Intercom

Conférence
Mesh
Intercom avec
interlocuteur
Intercom
Bluetooth

Universal
Intercom

8. INTERCOM BLUETOOTH

- Démarrez une conversation par intercom avec l'un des deux interlocuteurs. Par exemple, **vous (A)** pouvez entamer une conversation par intercom avec l'**interlocuteur intercom (B)**. Ou l'**interlocuteur intercom (B)** peut entamer une conversation par intercom avec **vous (A)**.

Démarrer une conversation
Intercom avec l'interlocuteur B

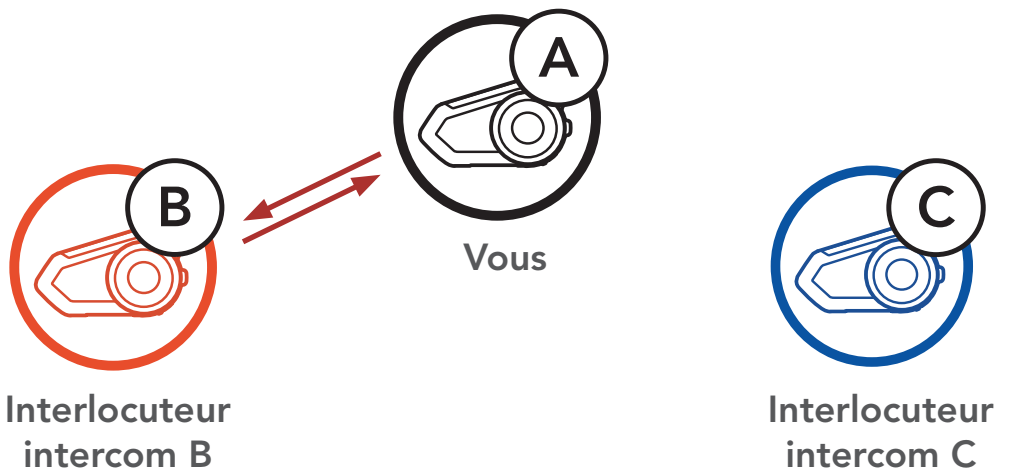

- Ensuite, **vous (A)** pouvez alors appeler le second **interlocuteur intercom (C)** ou le second **interlocuteur intercom (C)** peut rejoindre la conversation par intercom en **vous (A)** appelant.

Démarrer une conversation
Intercom avec l'interlocuteur C

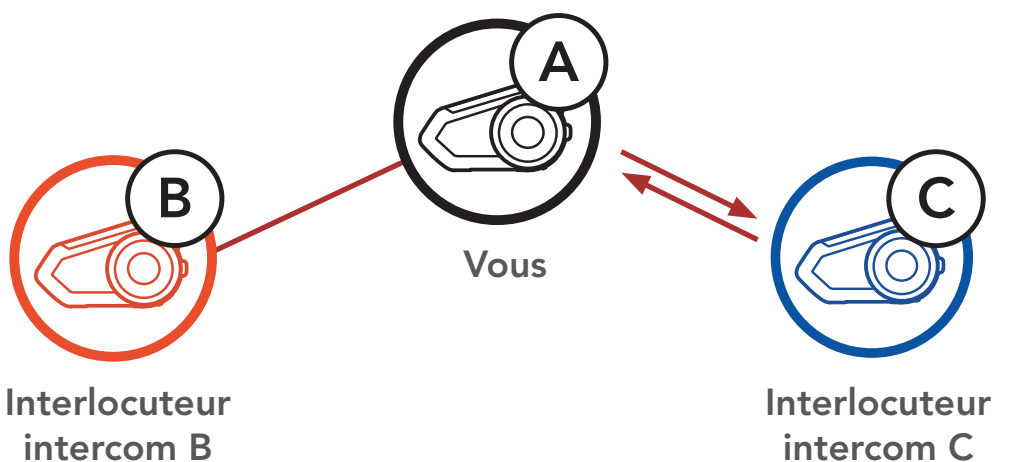



8. INTERCOM BLUETOOTH

4. **Vous (A)** et vos deux **interlocuteurs intercom (B et C)** participez désormais à une **conversation par intercom tridirectionnelle**.

Conversation intercom tridirectionnelle

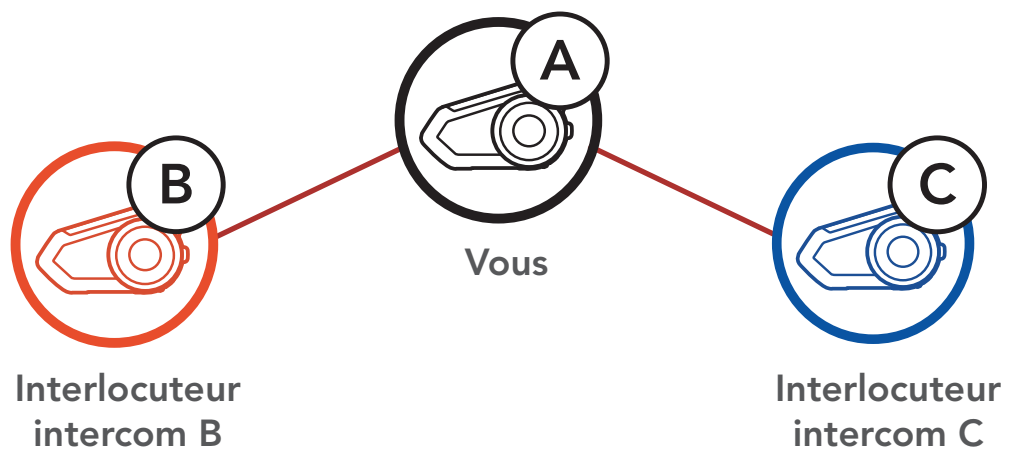

8.4.2 Démarrer une conversation par intercom quadridirectionnel

Avec **trois interlocuteurs** connectés, un nouveau participant (**D**) peut transformer l'appel en **conversation par intercom quadridirectionnel** en passant un appel intercom avec (**B**) ou (**C**).

Démarrage d'une conversation par intercom quadridirectionnelle

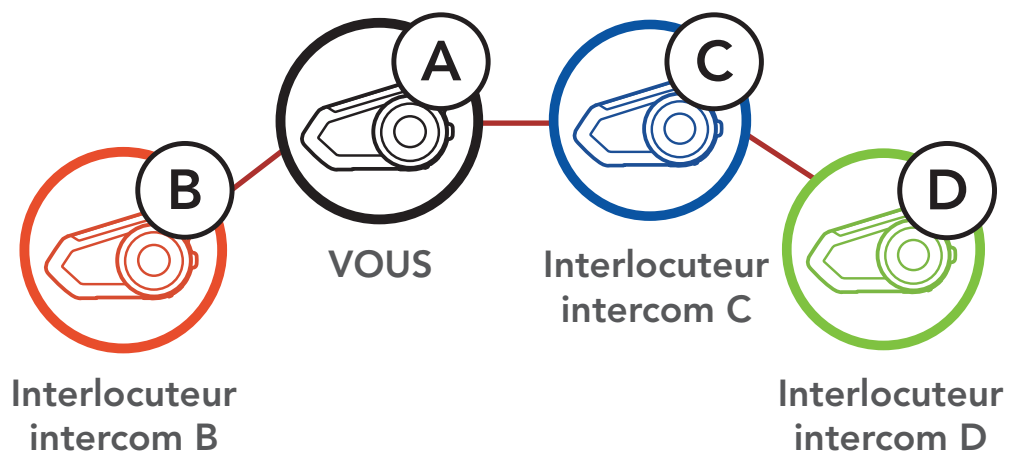

Couplage
intercom

Dernier arrivé,
premier servi

Intercom
bidirectionnel

Intercom
multidirectionnel

Conférence
téléphonique
tridirectionnelle
avec
interlocuteurs
intercom

Group Intercom

Conférence
Mesh
Intercom avec
interlocuteur
Intercom
Bluetooth

Universal
Intercom



8. INTERCOM BLUETOOTH

8.4.3 Interruption d'une conversation par intercom multidirectionnel

1. Appuyez sur la **molette** pendant **1 seconde** jusqu'à ce que vous entendiez un bip qui met fin à toutes les connexions intercom.
2. Appuyez sur la **molette** pour vous déconnecter de votre premier **interlocuteur**. Appuyez deux fois sur la **molette** pour vous déconnecter de votre deuxième **interlocuteur**.

8.5 Conférence téléphonique tridirectionnelle avec interlocuteurs intercom

Vous pouvez établir une **conférence téléphonique tridirectionnelle** en ajoutant un **interlocuteur intercom** à l'appel en cours.

1. Lors d'un appel de téléphone portable, appuyez sur la **molette une fois, deux fois ou trois fois** pour inviter un de vos **interlocuteurs** à la conversation.

Inviter un interlocuteur à une conférence téléphonique

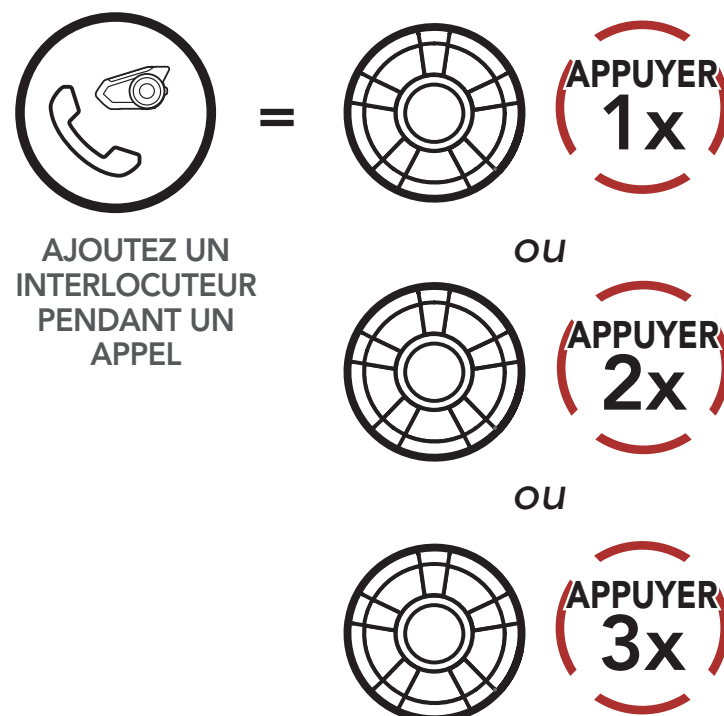

Couplage
intercom

Dernier arrivé,
premier servi

Intercom
bidirectionnel

Intercom
multidirectionnel

Conférence
téléphonique
tridirectionnelle
avec
interlocuteurs
intercom

Group Intercom

Conférence
Mesh
Intercom avec
interlocuteur
Intercom
Bluetooth

Universal
Intercom



8. INTERCOM BLUETOOTH

2. Pour déconnecter l'Intercom au cours d'une conférence téléphonique, appuyez sur la **molette une fois, deux fois ou trois fois**.

Déconnecter l'interlocuteur de la conférence

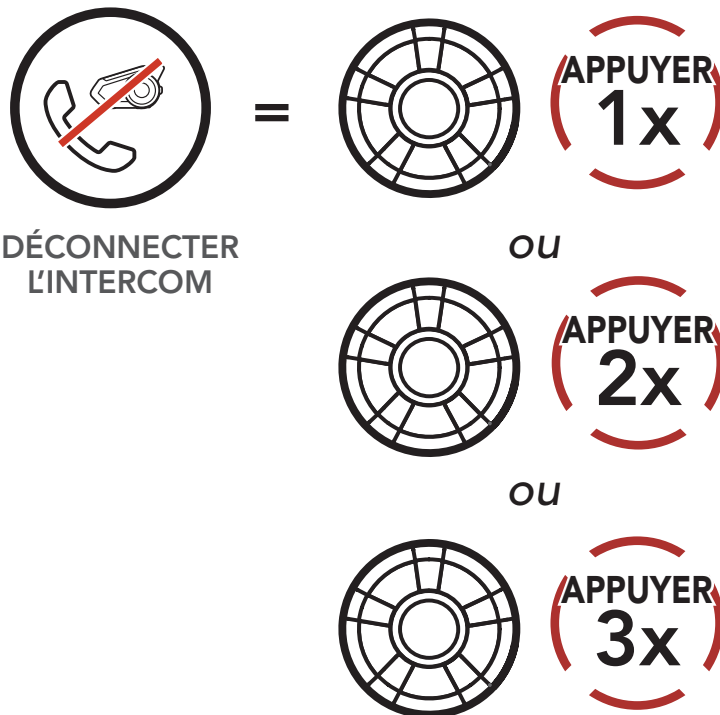

3. Pour déconnecter l'appel par téléphone mobile au cours d'une conférence téléphonique, appuyez sur le **bouton du téléphone**.

Terminer l'appel téléphonique de la conférence

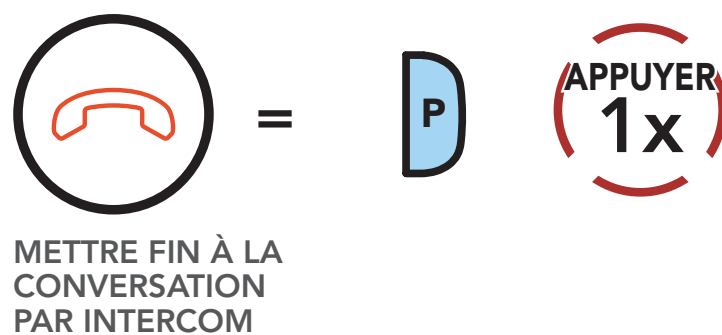

Remarque : lorsqu'un appel intercom entrant arrive pendant un appel de téléphone mobile, des bips doubles à fort volume retentissent.

Couplage
intercom

Dernier arrivé,
premier servi

Intercom
bidirectionnel

Intercom
multidirectionnel

Conférence
téléphonique
tridirectionnelle
avec
interlocuteurs
intercom

Group Intercom

Conférence
Mesh
Intercom avec
interlocuteur
Intercom
Bluetooth

Universal
Intercom



8. INTERCOM BLUETOOTH

8.6 Group Intercom

La fonction **Group Intercom** vous permet de créer instantanément une **conversation par intercom multidirectionnelle** avec les trois autres casques audio les plus récemment couplés.

1. Accédez au couplage intercom avec maximum 3 casques audio avec lesquels vous souhaitez partager un **Group Intercom**.
2. Appuyez sur le **bouton du Mode Ambient** pendant **1 seconde** pour commencer le **Group Intercom**. La DEL se met à clignoter en vert et vous entendez l'instruction vocale « **Intercom de groupe** ».

Démarrer Group Intercom

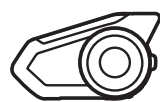
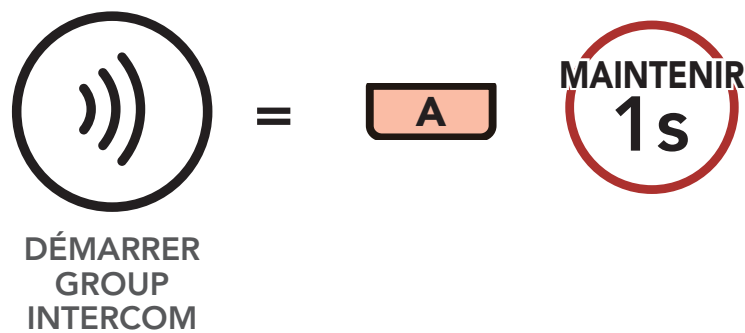

« *Intercom de groupe* »

3. Lorsque tous les casques audio sont connectés entre eux, l'instruction vocale « **Groupe intercom connecté.** » est émise sur chacun d'eux.



« *Groupe intercom connecté* »



= Voyant DEL vert clignotant

ÉTAT DEL
BLUETOOTH

Couplage
intercom

Dernier arrivé,
premier servi

Intercom
bidirectionnel

Intercom
multidirectionnel

Conférence
téléphonique
tridirectionnelle
avec
interlocuteurs
intercom

Group Intercom

Conférence
Mesh
Intercom avec
interlocuteur
Intercom
Bluetooth

Universal
Intercom



Couplage
intercom

Dernier arrivé,
premier servi

Intercom
bidirectionnel

Intercom
multidirectionnel

Conférence
téléphonique
tridirectionnelle
avec
interlocuteurs
intercom

Group Intercom

Conférence
Mesh
Intercom avec
interlocuteur
Intercom
Bluetooth

Universal
Intercom

8. INTERCOM BLUETOOTH

4. Pour mettre fin au **Group Intercom**, appuyez sur le **bouton du Mode Ambient** pendant **1 seconde** pendant le **Group Intercom**. Vous entendez alors l'instruction vocale « **Groupe intercom terminé** ».

Arrêter Group Intercom

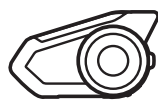
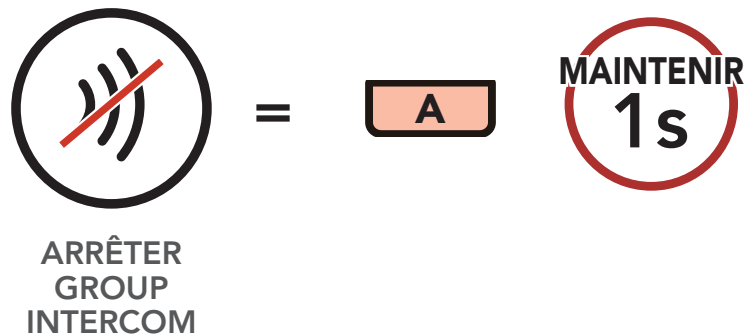

« *Groupe intercom terminé* »

8.7 Conférence Mesh Intercom avec interlocuteur Intercom Bluetooth

Les utilisateurs peuvent utiliser simultanément l'intercom Bluetooth et la fonction **Mesh Intercom**. Dans ce cas, il est recommandé de communiquer avec d'autres casques audio Sena via une connexion d'Intercom Bluetooth et d'utiliser **Mesh Intercom** entre les casques audio **30K**. Un utilisateur en **Open Mesh** ou en **Group Mesh** lorsqu'il utilise **Mesh Intercom** peut inclure jusqu'à 3 de ses interlocuteurs Bluetooth. Vous pouvez démarrer une conversation Intercom bidirectionnelle avec l'un de vos trois interlocuteurs intercom pour les inclure dans le Mesh. Pour plus d'informations, consultez la **Section 8.3** : « **Intercom bidirectionnel** ». Sinon, vous pouvez utiliser « Group Intercom » pour inclure tous vos interlocuteurs intercom Bluetooth dans le Mesh. Pour plus d'informations, consultez la **Section 8.6** : « **Group Intercom** ».



8. INTERCOM BLUETOOTH

Couplage
intercom

Dernier arrivé,
premier servi

Intercom
bidirectionnel

Intercom
multidirectionnel

Conférence
téléphonique
tridirectionnelle
avec
interlocuteurs
intercom

Group Intercom

Conférence
Mesh
Intercom avec
interlocuteur
Intercom
Bluetooth

Universal
Intercom

Remarque :

- La qualité audio est réduite si un **30K** connecte 2 interlocuteurs Bluetooth ou plus en **Open Mesh** ou en **Group Mesh** lorsqu'il utilise Mesh Intercom.
- Si une boucle fermée est créée, comme indiqué ci-dessous, chaque utilisateur subira des graves problèmes de bruit. Sena recommande qu'une boucle fermée ne soit pas créée.

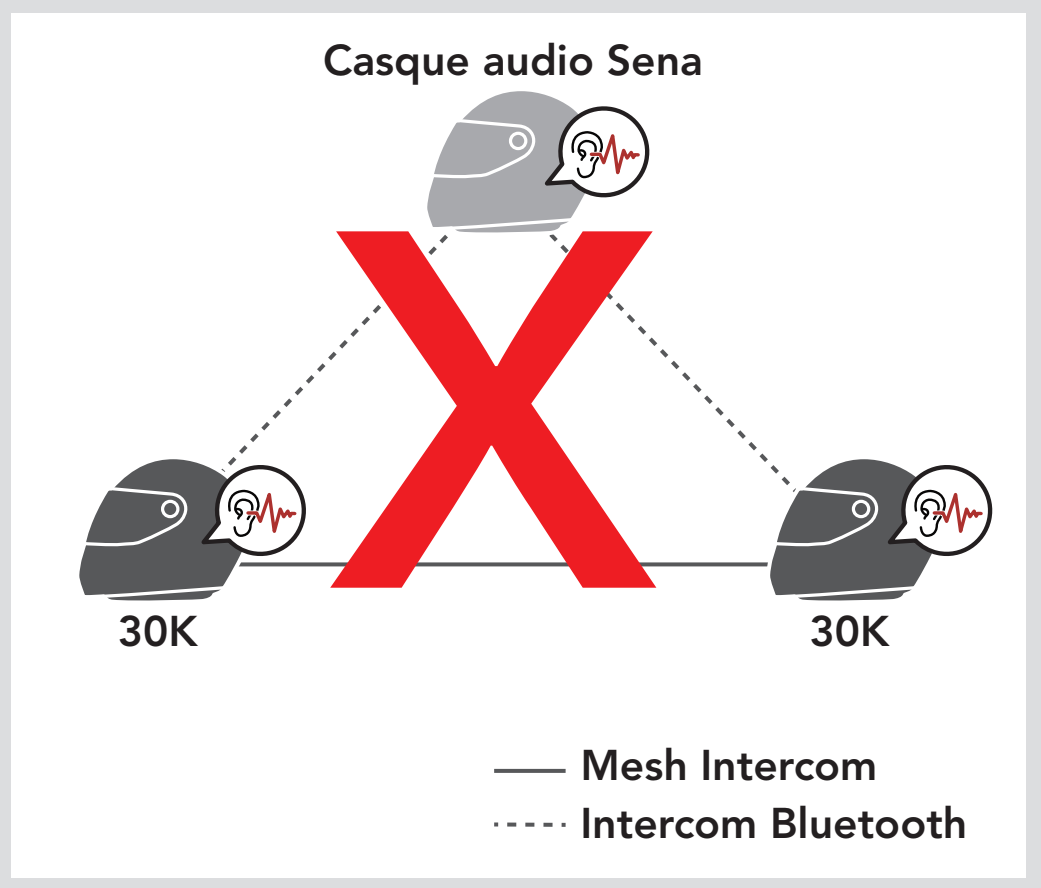



8. INTERCOM BLUETOOTH

Couplage
intercom

Dernier arrivé,
premier servi

Intercom
bidirectionnel

Intercom
multidirectionnel

Conférence
téléphonique
tridirectionnelle
avec
interlocuteurs
intercom

Group Intercom

Conférence
Mesh
Intercom avec
interlocuteur
Intercom
Bluetooth

Universal
Intercom

- Si **Intercom Bluetooth** est activé accidentellement pendant une communication **Mesh Intercom** entre des casques audio **30K**, comme indiqué ci-dessous, vous entendez une instruction vocale, « **Mesh intercom désactivé, Intercom Bluetooth connecté** » toutes les **minutes**. Si vous désactivez la fonction Intercom Bluetooth ou le **Mesh Intercom**, l'instruction vocale n'est plus prononcée.

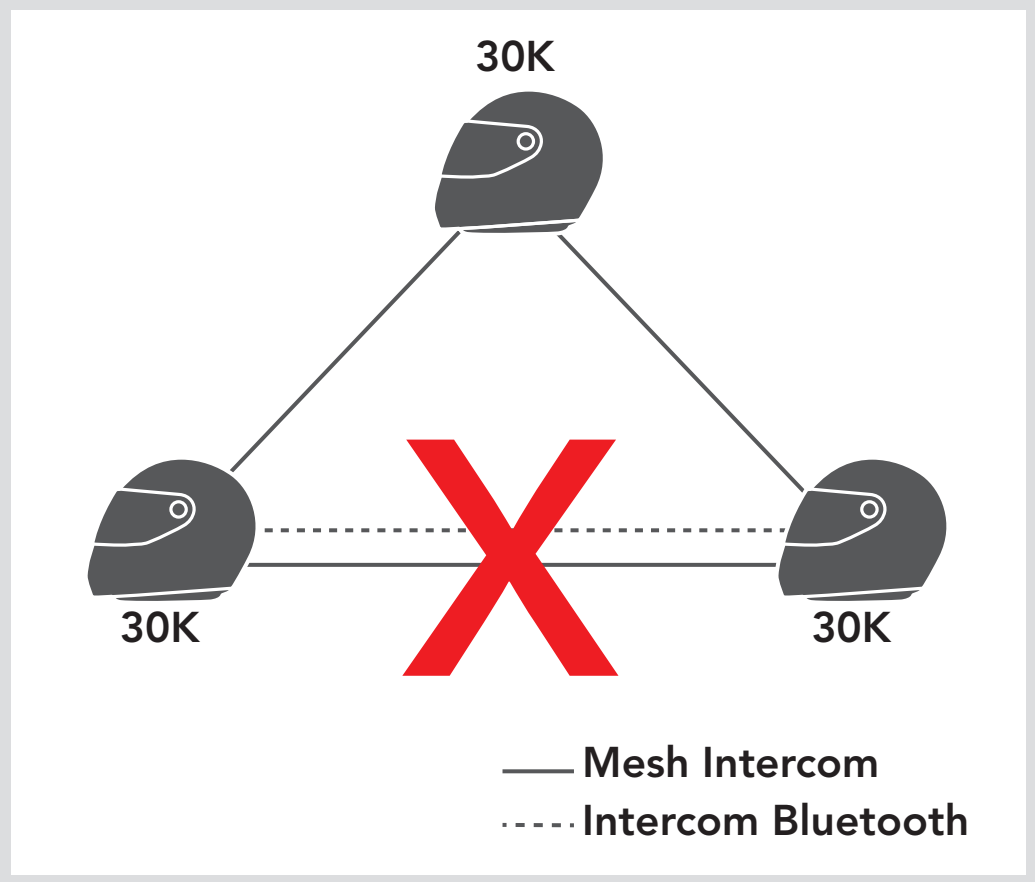

8.8 Universal Intercom

Universal Intercom vous permet d'avoir des conversations par intercom avec des utilisateurs de casques audio Bluetooth d'autres fabricants que Sena. Vous pouvez coupler votre casque audio avec un seul casque audio d'autres fabricants que Sena à la fois. La distance de l'intercom dépend de la puissance du casque audio Bluetooth auquel il est connecté. Lorsqu'un casque audio Bluetooth d'autres fabricants que Sena est païré avec le casque audio Sena, si un autre appareil Bluetooth est **couplé via le couplage d'un Second Téléphone Mobile**, il est déconnecté.



8. INTERCOM BLUETOOTH

1. Exécutez la fonction **Universal Intercom** dans le **Menu de configuration du casque audio**.

Accéder à Universal Intercom dans Configuration.

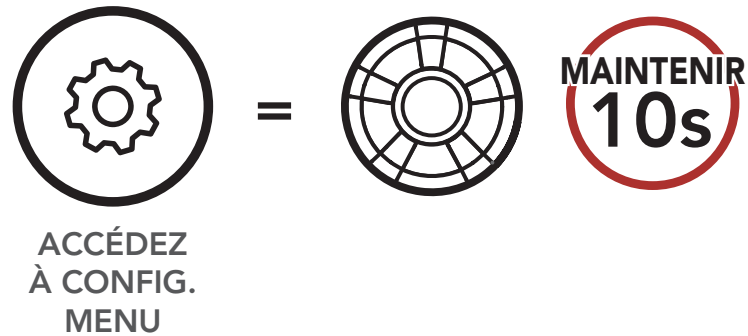

« Configuration »

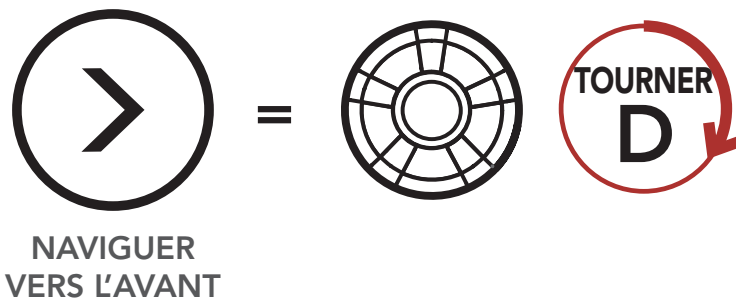

« Couplage intercom universel »

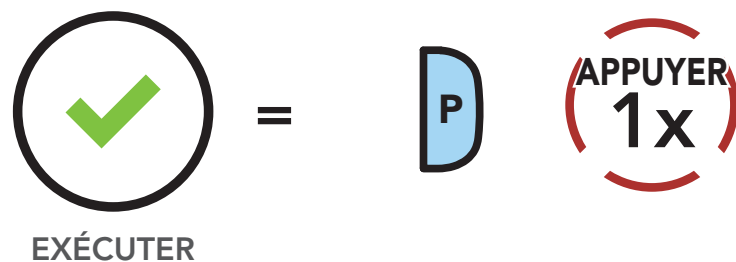

2. Mettez le casque audio Bluetooth d'un autre fabricant que Sena en mode de couplage. Le casque audio s'appariera automatiquement avec un casque audio Bluetooth d'autres fabricants que Sena.

Couplage intercom

Dernier arrivé, premier servi

Intercom bidirectionnel

Intercom multidirectionnel

Conférence téléphonique tridirectionnelle avec interlocuteurs intercom

Group Intercom

Conférence Mesh Intercom avec interlocuteur Intercom Bluetooth

Universal Intercom



8. INTERCOM BLUETOOTH

8.8.1 Universal Intercom bidirectionnel

Vous pouvez démarrer la connexion **Universal Intercom** avec les casques audio Bluetooth d'autres fabricants que Sena en utilisant la même méthode de connexion intercom que celle entre casques audio Sena.

Vous pouvez démarrer / arrêter une **connexion Universal Intercom bidirectionnel** comme vous le feriez dans le cas d'une **conversation par intercom bidirectionnel** normale.

Reportez-vous à la **Section 8.3 : « Intercom bidirectionnel »**.

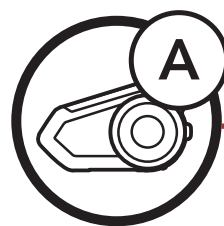

Vous



Casque audio d'un fabricant autre que Sena

8.8.2 Universal Intercom multidirectionnel

Vous pouvez établir une communication par **intercom multidirectionnel** avec jusqu'à **trois interlocuteurs** à l'aide de casques audio d'autres fabricants que Sena. Certains casques audio d'autres fabricants que Sena peuvent ne pas prendre en charge la connexion **Universal Intercom multidirectionnel**.

Vous pouvez démarrer la connexion **Universal Intercom multidirectionnel** comme vous le feriez dans le cas d'une conversation par intercom quadridirectionnel normale.

Vous pouvez démarrer / arrêter une connexion **Universal Intercom multidirectionnel** comme vous le feriez dans le cas d'une **conversation par intercom multidirectionnel** normale.

Reportez-vous à la **Section 8.4 : « Intercom multidirectionnel »**.

Couplage intercom

Dernier arrivé, premier servi

Intercom bidirectionnel

Intercom multidirectionnel

Conférence téléphonique tridirectionnelle avec interlocuteurs intercom

Group Intercom

Conférence Mesh Intercom avec interlocuteur Intercom Bluetooth

Universal Intercom



8. INTERCOM BLUETOOTH

Universal Intercom tridirectionnel

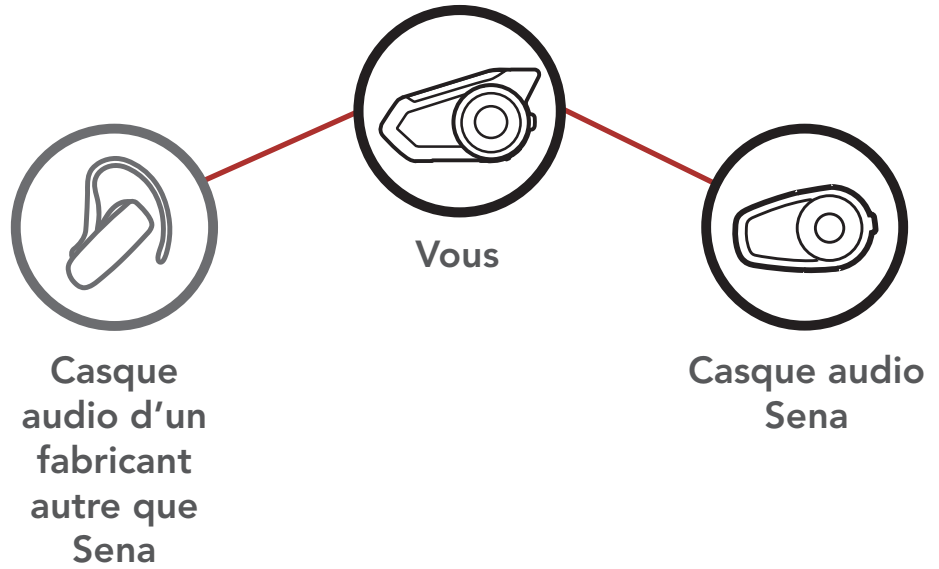

Universal Intercom quadridirectionnel

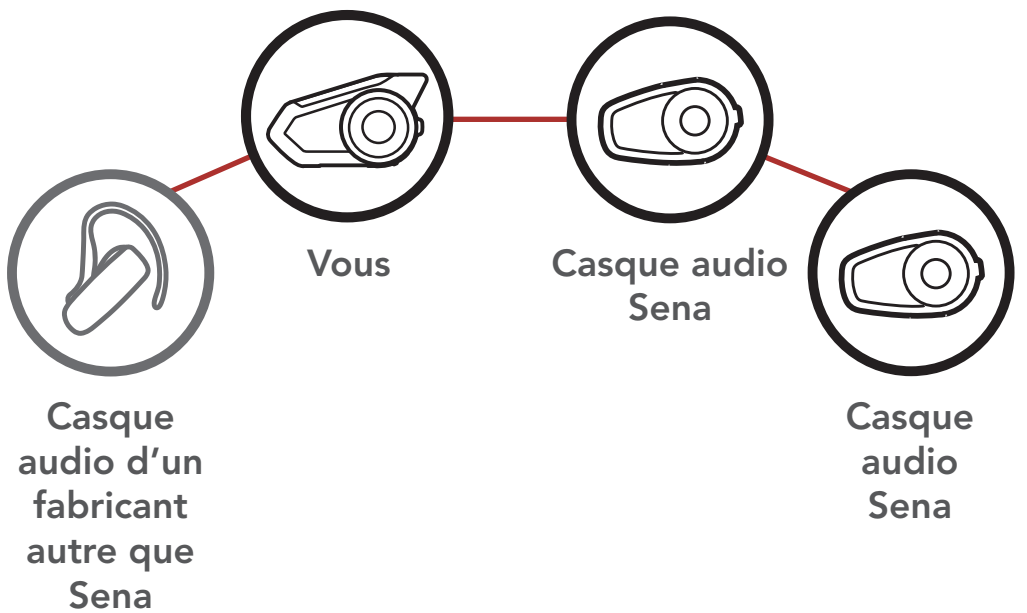
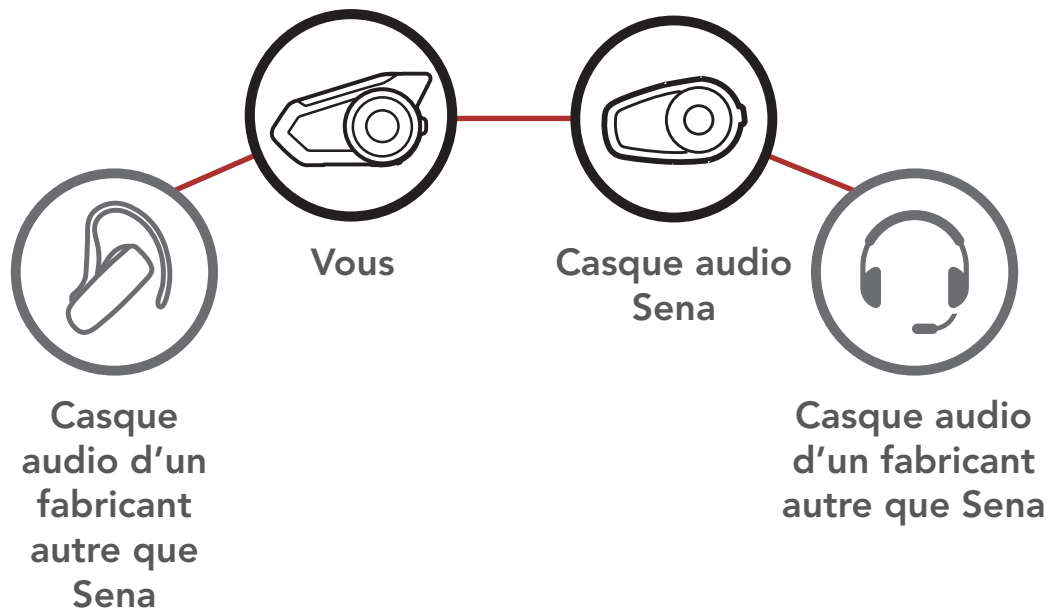

Couplage intercom

Dernier arrivé, premier servi

Intercom bidirectionnel

Intercom multidirectionnel

Conférence téléphonique tridirectionnelle avec interlocuteurs intercom

Group Intercom

Conférence Mesh Intercom avec interlocuteur Intercom Bluetooth

Universal Intercom



9. MODE AMBIANT

Vous pouvez entendre le son ambiant en dehors de votre casque en activant le **mode ambiant**. Pour activer le **Mode Ambiant**, appuyez deux fois sur le **bouton du Mode Ambiant**, qui est placé au bas de la pince de fixation. Pour désactiver le **Mode Ambiant**, appuyez à nouveau deux fois sur le **bouton du Mode Ambiant**.

Mode ambiant

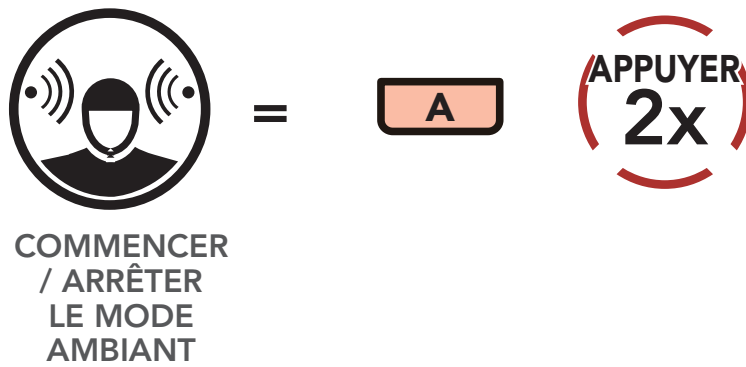

Remarque : le **Mode Ambiant** est prioritaire sur le téléphone mobile, vous ne pouvez donc pas écouter de la musique ou participer à une conversation par intercom si le **Mode Ambiant** est activé.



10. COMMANDE VOCALE

La **Commande vocale** du casque audio vous permet d'opérer certaines opérations en utilisant simplement votre voix. Vous pouvez contrôler le casque audio complètement mains libres en utilisant la reconnaissance vocale.

- La fonction de **commande vocale** ne fonctionne qu'avec des commandes en anglais.

Liste des commandes vocales

Statut du mode	Fonction	Commande vocale
Veille / Intercom Bluetooth / Mesh Intercom / Musique	Vérifiez la batterie	« Hey Sena, Vérifier la batterie »
	Volume haut	« Hey Sena, Monte le son »
	Volume bas	« Hey Sena, Baisse le son »
	Couplage téléphone	« Hey Sena, Couplage téléphone »
	Couplage Intercom Bluetooth	« Hey Sena, Couplage intercom »
	Démarrer / Arrêter une conversation par Intercom Bluetooth	« Hey Sena, Intercom [un, deux, trois] »
Veille / Intercom Bluetooth / Musique	Allumer le Mesh Intercom	« Hey Sena, Allume le Mesh »
Mesh Intercom	Éteindre le Mesh Intercom	« Hey Sena, Éteins le Mesh »
	Groupe Mesh	« Hey Sena, Regroupement Mesh »
	Passer à Open Mesh	« Hey Sena, Open Mesh »
	Passer à Group Mesh	« Hey Sena, Group Mesh »
	Fin de l'Intercom Bluetooth et du Mesh Intercom	« Hey Sena, Éteins l'intercom »



10. COMMANDE VOCALE

Statut du mode	Fonction	Commande vocale
Veille / Intercom Bluetooth / Mesh Intercom	Lire la musique	« Hey Sena, Allume la musique »
Musique	Musique - Piste suivante	« Hey Sena, Suivant »
	Musique - Piste précédente	« Hey Sena, Précédent »
Musique	Mettre en pause la musique	« Hey Sena, Éteins la musique »
Répondre à un appel entrant		« Répondre »
Ignorer un appel entrant		« Ignorer »

Remarque : les performances de la commande vocale peuvent varier en fonction des conditions environnementales, y compris la vitesse de conduite, le type de casque et le bruit ambiant. Pour améliorer les performances, minimisez le bruit causé par le vent sur le microphone en utilisant une grande bonnette de microphone et en fermant la visière.



11. PRIORITÉ DE FONCTIONNEMENT ET MISES À JOUR DU MICROLOGICIEL

11.1 Priorité de fonctionnement

Priorité de fonctionnement

Mises à niveau du micrologiciel

- (haute priorité) Mode ambient
Téléphone mobile
Mesh Intercom / Intercom Bluetooth
Partage de musique par musique en stéréo Bluetooth
- (basse priorité) Musique en stéréo Bluetooth

Une fonction de priorité moindre est interrompue par une fonction de plus haute priorité. Par exemple, la musique en stéréo est interrompue par une **conversation par intercom** ; une **conversation par intercom** est interrompue par un appel entrant par téléphone mobile.

11.2 Mises à niveau du micrologiciel

Le casque audio prend en charge les mises à niveau du micrologiciel. Vous pouvez mettre à niveau le micrologiciel à l'aide du logiciel **Sena Device Manager**.

[Cliquez ici pour visiter sena.com](https://www.sena.com)



12. CONFIGURATION

12.1 Configuration des paramètres du casque audio

Configuration
des
paramètres
du casque
audio

Configuration
des
paramètres
du logiciel

Le casque audio peut être configuré en suivant une série d'instructions vocales. Vous trouvez de plus amples détails concernant chacun de ces paramètres sur les pages suivantes.

1. Pour accéder à **Configuration**, maintenez enfoncée la **molette** pendant **10 secondes** jusqu'à ce que vous entendiez l'instruction vocale, « **Configuration.** »

Accéder à Configuration

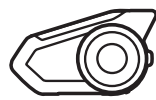
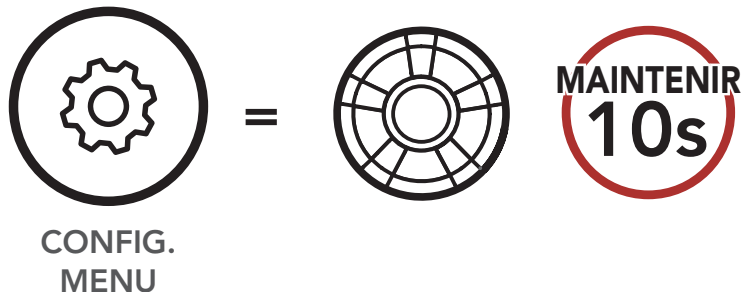

« Configuration »

2. Tournez le **molette** dans le sens horaire ou anti-horaire pour naviguer entre les menus. Vous entendrez une instruction vocale pour chacune des options de menu. La liste des fonctions est affichée dans le « **Menu de configuration du casque audio** » à la page 73.

Naviguer vers l'avant dans le menu

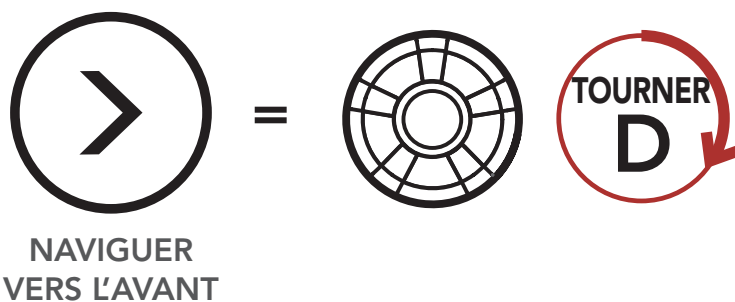

« [Instruction de menu] »



12. CONFIGURATION

Configuration
des
paramètres
du casque
audio

Configuration
des
paramètres
du logiciel

Naviguer vers l'arrière dans le menu

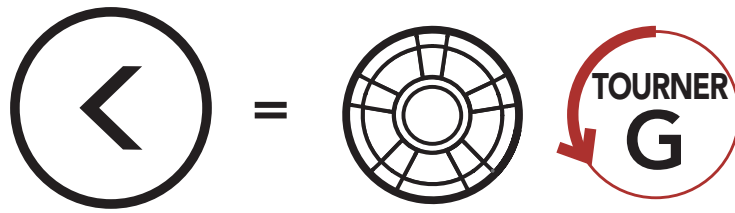

NAVIGUER
VERS L'ARRIÈRE

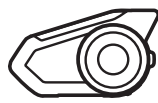

« [Instruction de menu] »

3. Vous pouvez activer / désactiver une fonction, ou exécuter une commande en appuyant sur le **bouton du téléphone**.

Activer ou Exécuter des options de menu

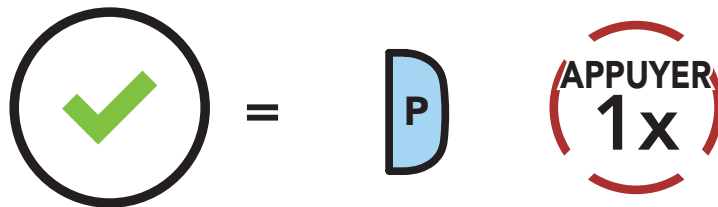

EXÉCUTER

Menu de configuration du casque audio

Tournez la molette dans le sens des aiguilles d'une montre ou dans le sens inverse	Appuyer sur le bouton du téléphone
Annulation couplages	Exécuter
Couplage de la commande à distance	Exécuter
Couplage intercom universel	Exécuter
Fermer	Exécuter



12. CONFIGURATION

Configuration
des
paramètres
du casque
audio

Configuration
des
paramètres
du logiciel

12.1.1 Annulation couplages

Annuler toutes les informations de **couplage Bluetooth** enregistrées dans le casque audio.

12.1.2 Couplage de la commande à distance

Vous pouvez commander à distance le casque audio à l'aide des appareils de commande à distance **Sena** (vendus séparément).

1. Allumez le casque audio et le périphérique de la commande à distance.
2. Exécuter le **Couplage de la commande à distance**.
3. Passez en mode couplage dans la commande à distance. Le casque audio se connecte automatiquement avec la commande à distance en mode de couplage.

12.2 Configuration des paramètres du logiciel

Vous pouvez modifier les paramètres du casque audio à l'aide du logiciel **Sena Device Manager** ou de l'**application Sena Motorcycles**.



Sena
Motorcycles



Sena Device
Manager



12. CONFIGURATION

Configuration des paramètres du casque audio

Configuration des paramètres du logiciel

12.2.1 Langue

Vous pouvez sélectionner la langue de l'appareil. La langue sélectionnée est conservée même en cas de redémarrage du casque audio.

12.2.2 Contact au Mesh (par défaut : désactiver)

Si l'option **Contact au Mesh** est activée, le message de demande de contact au Mesh peut être envoyé ou reçu. Si l'option **Contact au Mesh** est désactivée, le message de demande de contact au Mesh ne peut pas être envoyé ou reçu.

12.2.3 Égaliseur (par défaut : désactivée)

Augmentez ou réduisez le niveau de décibels des différentes plages de fréquences audio.

- **Balance** ajuste toutes les gammes de fréquences pour être au même niveau de volume (0 dB).
- **Bass Boost** augmente la gamme des basses de l'audio (20 Hz - 250 Hz).
- **Mid Boost** augmente la gamme moyenne de l'audio (250 Hz - 4 kHz).
- **Treble Boost** augmente la haute gamme de l'audio (4 kHz - 20 kHz).

12.2.4 VOX téléphone (par défaut : activé)

Si cette fonction est activée, vous pouvez répondre à un appel entrant vocalement. Si la sonnerie d'un appel entrant retentit, vous pouvez répondre en disant simplement « **Bonjour** » à voix haute ou en soufflant de l'air sur le microphone. La fonction **VOX téléphone** est désactivée si vous êtes connecté à l'intercom. Si cette fonction est désactivée, vous devez appuyer sur la **molette** ou le **bouton du téléphone** pour répondre à l'appel entrant.



12. CONFIGURATION

Configuration
des
paramètres
du casque
audio

Configuration
des
paramètres
du logiciel

12.2.5 VOX Intercom (par défaut : désactivé)

Si la fonction **VOX Intercom** est activée, vous pouvez entamer une conversation par intercom avec votre dernier interlocuteur connecté vocalement. Vous pouvez entamer une conversation par intercom en disant simplement « **Bonjour** » à voix haute ou en soufflant de l'air sur le microphone. Si vous avez initié une conversation par intercom vocalement, l'intercom s'arrête automatiquement lorsque vous et votre interlocuteur restez silencieux pendant 20 secondes. Cependant, si vous entamez manuellement une conversation par intercom en appuyant sur la **molette**, vous devez la quitter manuellement. Par contre, si vous avez initié une conversation par intercom vocalement et que vous l'interrompez manuellement en appuyant sur la **molette**, vous ne pouvez plus entamer une conversation par intercom vocalement. Dans ce cas, vous devez appuyer sur la **molette** pour redémarrer l'intercom. Cela évite les connexions par intercom non intentionnelles déclenchées par un bruit causé par le vent fort. Après le redémarrage du casque audio, vous pouvez recommencer l'intercom par la voix.

12.2.6 Sensibilité VOX (par défaut : 3)

Sensibilité Vox permet de régler la sensibilité de la fonction Vox téléphone et de Vox Intercom. Le **niveau 5** est le niveau de sensibilité le plus élevé tandis que le **niveau 1** est le plus faible.



12. CONFIGURATION

Configuration
des
paramètres
du casque
audio

Configuration
des
paramètres
du logiciel

12.2.7 Intercom Bluetooth Audio Multitasking (par défaut : désactivé)

La fonction **Audio Multitasking (Intercom Bluetooth Audio Multitasking et Audio Multitasking du Mesh Intercom)** vous permet d'avoir une conversation par intercom tout en écoutant en même temps de la musique ou les instructions du GPS. La superposition audio se joue en arrière-plan avec un volume réduit chaque fois qu'il y a une conversation intercom et que vous voulez un retour au volume normal une fois que la conversation est terminée.

La fonction **Audio Multitasking du Mesh Intercom** est toujours **activée**.

Remarque :

- Pour que la fonction **Intercom Bluetooth Audio Multitasking** fonctionne correctement, vous devez éteindre et allumer le casque audio. **Redémarrez le casque audio.**
- La fonction **Intercom Bluetooth Audio Multitasking** est activée lors des conversations par intercom bidirectionnelles avec un casque audio prenant également en charge cette fonction.
- Il est possible que certains appareils GPS ne prennent pas en charge cette fonction.
- La fonction **Audio Multitasking** peut être configurée via les paramètres **Sensibilité de recouvrement de l'intercom audio** et **Gestion de Volumes De Superposition Audio**.



12. CONFIGURATION

Configuration
des
paramètres
du casque
audio

Configuration
des
paramètres
du logiciel

12.2.8 Sensibilité de recouvrement de l'intercom audio (par défaut : 3)

Le volume de la musique et du GPS est abaissé en arrière-plan si vous établissez une conversation via l'intercom pendant la lecture audio. Vous pouvez régler la sensibilité intercom afin d'activer la musique en arrière-plan. Le **niveau 1** correspond à la sensibilité la plus faible et le **niveau 5** à la sensibilité la plus élevée.

Remarque : si votre voix n'est pas plus forte que la sensibilité du niveau sélectionné, l'audio superposé ne sera pas abaissé.

12.2.9 Gestion des volumes de superposition audio (par défaut : désactivé)

Le volume de la musique et du GPS est abaissé lorsqu'une conversation par intercom est en cours. Si la fonction **Gestion de volumes de superposition audio** est activée, le niveau du volume de la superposition audio ne sera pas réduit au cours d'une conversation par intercom.

12.2.10 Intercom HD (par défaut : activé)

La fonction **Intercom HD** améliore l'audio de l'intercom bidirectionnel, d'une qualité normale à une qualité HD. La fonction **Intercom HD** est temporairement désactivée lorsque vous passez en mode intercom multidirectionnel. Si cette fonctionnalité est désactivée, l'audio de l'intercom bidirectionnel passera en qualité normale.



12. CONFIGURATION

Configuration
des
paramètres
du casque
audio

Configuration
des
paramètres
du logiciel

Remarque :

- La distance d'un **Intercom HD** est relativement plus courte que celle d'un intercom normal.
- La fonction **Intercom HD** est désactivée de manière temporaire si la fonction **Intercom Bluetooth Audio Multitasking** est activée.

12.2.11 Voix HD (par défaut : activé)

La fonction **Voix HD** vous permet de communiquer en haute définition lors de vos appels téléphoniques. Elle améliore la qualité audio pour des conversations téléphoniques au son clair et limpide.

Si cette fonction est activée, les appels téléphoniques entrants interrompent les conversations par intercom et aucun son n'est émis par le SR10 lors des conversations par intercom. Les conversations téléphoniques avec participants à trois intercoms ne sont pas possibles si la fonction **Voix HD** est activée.

Remarque :

- vérifiez la prise en charge de la fonction **Voix HD** auprès du fabricant de votre appareil Bluetooth qui sera connecté au casque audio.
- La fonction **Voix HD** est active uniquement lorsque la fonction **Intercom Bluetooth Audio Multitasking** est désactivée.



12. CONFIGURATION

Configuration
des
paramètres
du casque
audio

Configuration
des
paramètres
du logiciel

12.2.12 Contrôle de volume intelligent (par défaut : désactivé)

L'activation de la fonction **Contrôle du volume intelligent** permet de régler automatiquement le volume du haut-parleur en fonction du niveau des bruits ambiants. Vous pouvez l'activer en paramétrant la sensibilité sur **faible**, **moyen** ou **fort**.

12.2.13 Effet local (par défaut : désactivé)

La fonction **Effet local** vous permet d'entendre votre propre voix. Cela vous aide à équilibrer le niveau sonore de votre voix en fonction des bruits ambiants du casque moto. Si cette fonction est activée, vous pouvez vous entendre lors d'une conversation par intercom ou d'un appel téléphonique.

12.2.14 Instruction vocales (par défaut : activer)

Vous pouvez désactiver les **Instructions vocales** dans les paramètres de configuration du logiciel, mais les instructions vocales suivantes demeurent activées en permanence.

- Menu de configuration des paramètres du casque audio, indicateur du niveau de charge de la batterie, appel rapide

12.2.15 Advanced Noise Control™ (par défaut : activé)

Lorsque la fonction **Advanced Noise Control** est activée, le bruit de fond d'une conversation par intercom est atténué. Lorsque la fonction est désactivée, le bruit de fond s'entend aussi bien que votre voix pendant la conversation par intercom.



Réinitialisation
par défaut

Réinitialisation

13. DÉPANNAGE

Veillez visiter le site **sena.com** pour consulter les réponses aux questions fréquemment posées. Cette section détaillée de la FAQ en ligne traite du dépannage, illustre des études de cas et contient des conseils sur l'utilisation du casque audio.

[Cliquez ici pour visiter sena.com](https://sena.com)

13.1 Réinitialisation par défaut

Lorsque le casque audio ne fonctionne pas correctement, vous pouvez facilement réinitialiser l'appareil :

1. Repérez le **bouton de réinitialisation en trou d'épingle** ci-dessous à l'arrière du module principal.
2. Insérez doucement un trombone dans le trou et appuyez sur le **bouton de réinitialisation en trou d'épingle** avec une légère pression.

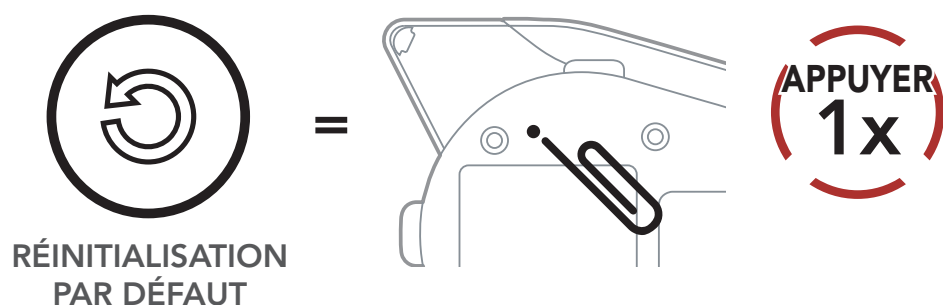

3. Le casque audio s'éteindra.

Remarque : la réinitialisation par défaut ne restaure pas le casque audio à ses paramètres d'usine.



13. DÉPANNAGE

13.2 Réinitialisation

Réinitialisation
par défaut

Réinitialisation

Pour effacer tous vos réglages et recommencer à zéro, le casque audio peut être restauré aux paramètres d'usine à l'aide de la fonction **Réinitialisation**.

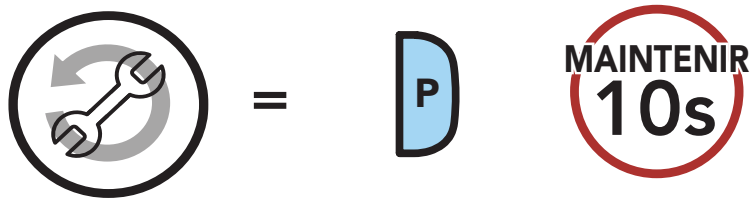

RÉINITIALISATION AUX
PARAMÈTRES D'USINE

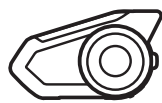

« Réinitialisation »

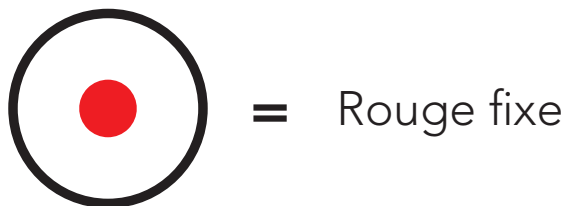

ÉTAT DEL



EXÉCUTER

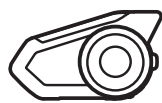

« Réinitialisation, au revoir »

Remarque : si vous appuyez sur le **bouton du Téléphone** ou n'appuyez pas sur la **molette** dans les **5 secondes**, la tentative de réinitialisation est annulée et le casque audio retourne en veille. Vous entendez alors l'instruction vocale « **Annulé** ».

SENA

Copyright 2024 Sena Technologies, Inc.
Tous droits réservés.

© 1998 – 2024 Sena Technologies, Inc. Tous droits réservés.

Sena Technologies, Inc. se réserve le droit d'apporter des modifications ou des améliorations à son produit sans préavis.

Sena™ est une marque déposée de Sena Technologies, Inc. ou de ses filiales aux États-Unis et dans d'autres pays. SF1™, SF2™, SF4™, SFR™, SRL™, SRL2™, SRL3™, SRL-EXT™, SRL-Mesh™, Momentum™, Momentum INC™, Momentum Lite™, Momentum Pro™, Momentum INC Pro™, Momentum EVO™, Cavalry™, CAVALRY 2™, Latitude SR™, Latitude SX™, Latitude S1™, 30K™, 33i™, 60S™, 50S™, 50R™, 50C™, 5S™, 5R™, 5R LITE™, 20S EVO™, 20S™, 10S™, 10C™, 10C PRO™, ProRide EVO™, 10C EVO™, 10U™, 10Upad™, 10R™, ACS10™, ACS-RAM™, BiKom 20™, B10™, B20™, E30™, J30™, C1™, C10™, C20™, CAST™, 3S™, 3S PLUS™, SMH5™, SMH5-FM™, SMH5 MultiCom™, SMH10™, SMH10R™, SPH10™, SPH10H-FM™, Savage™, Prism Tube WiFi™, Prism™, Bluetooth Audio Pack for GoPro®, IMPULSE™, FURY™, R1™, R1 EVO™, R1 EVO CS™, R2™, R2 EVO™, R2X™, M1™, M1 EVO™, S1™, RUMBA™, RC1™, RC3™, RC4™, STRYKER™, Handlebar Remote™, Wristband Remote™, PHANTOM™, PowerPro Mount™, Powerbank™, FreeWire™, WiFi Docking Station™, WiFi Sync Cable™, WiFi Adapter™, +mesh™, +Mesh Universal™, MeshPort Blue™, MeshPort Red™, MeshPort Black™, Econo™, OUTLANDER M™, OUTRUSH™, OUTRUSH R™, OUTSTAR™, OUTSTAR S™, OUTFORCE™, OUTRIDE™, OUTRUSH M™, EcoCom™, Parani A10™, Parani A20™, Parani M10™, pi™, Snowtalk™, Snowtalk2™, SR10™, SR10i™, SM10™, SPIDER RT1™, SPIDER ST1™, SURGE™, TALKIE™, U1™, X1™, X1 Pro™, X1S™, EXPAND™, EXPAND BOOM™, EXPAND MESH™, Bluetooth Mic & Intercom™, Tufftalk™, Tufftalk Lite™, Tufftalk M™, NAUTITALK Bosun™, NAUTITALK N2R™ sont des marques déposées de Sena Technologies, Inc. ou de ses filiales. Ces marques déposées ne peuvent pas être utilisées sans l'autorisation expresse de Sena.

GoPro® est une marque déposée de Woodman Labs of San Mateo, Californie. Sena Technologies, Inc. (« Sena ») n'est pas affilié à Woodman Labs, Inc. Le Sena Bluetooth Pack pour GoPro® est un accessoire spécifiquement conçu et fabriqué par Sena Technologies, Inc. pour les caméras GoPro® Hero3 et Hero4 afin de permettre l'utilisation de la fonction Bluetooth.

La marque et les logos Bluetooth® sont la propriété de Bluetooth SIG, Inc., et toute utilisation de ces marques par Sena s'effectue sous licence. iPhone® et iPod® touch sont des marques déposées d'Apple Inc.

Sena Technologies, Inc.
152 Technology Drive, Irvine, CA 92618