

SENA



SR

**MOTORCYCLE BLUETOOTH®
COMMUNICATION SYSTEM**

HD SPEAKERS

MANUEL D'UTILISATION

SOMMAIRE

1.	À PROPOS DU 5R	5
1.1	Caractéristiques du produit	5
1.2	Détails sur le produit	6
1.3	Contenu du package	7
2.	INSTALLATION DU CASQUE AUDIO SUR VOTRE CASQUE MOTO	8
2.1	Préparation du casque pour l'installation	8
2.2	Utilisation de la pince pour le module principal du casque audio	8
2.3	Utilisation de la plaque de montage adhésive pour le module principal du casque audio	9
2.4	Installation des haut-parleurs	10
2.5	Installation du microphone	11
2.5.1	Installation du microphone sur perché filaire	11
2.5.2	Installation du microphone câblé	13
2.6	Cheminement des câbles	14
2.7	Positionnement du microphone perché filaire	14
3.	MISE EN ROUTE	15
3.1	Logiciel Sena téléchargeable	15
3.1.1	Application SENA MOTORCYCLES	15
3.1.2	Sena Device Manager	15
3.2	Mise en charge	15
3.3	Légende	16
3.4	Mise sous tension et hors tension	16
3.5	Vérification du niveau de charge de la batterie	17
3.6	Réglage du volume	17

4.	COUPLAGE DU CASQUE AUDIO AVEC D'AUTRES APPAREILS BLUETOOTH	18
<hr/>		
4.1	Couplage téléphone	18
4.1.1	Couplage initial du 5R	18
4.1.2	Couplage lorsque le 5R est éteint	19
4.1.3	Couplage lorsque le 5R est allumé	20
4.2	Couplage d'un second téléphone mobile - second téléphone mobile, GPS et SR10	20
4.3	Couplage GPS	21
4.4	Couplage sélectif avancé : mains libres ou stéréo A2DP	22
4.4.1	Couplage sélectif téléphone - Profil mains libres	22
4.4.2	Couplage média - Profil A2DP	23
5.	UTILISATION DU TÉLÉPHONE MOBILE	24
<hr/>		
5.1	Passer et répondre à des appels	24
5.2	Appel rapide	25
5.2.1	Affecter des présélections d'appel rapide	25
5.2.2	Utiliser des présélections d'appel rapide	25
6.	MUSIQUE EN STÉRÉO	27
<hr/>		
6.1	Musique en stéréo Bluetooth	27
6.2	Partage de musique	28
7.	INTERCOM BLUETOOTH	29
<hr/>		
7.1	Couplage intercom	29
7.1.1	Utilisation du menu Smart Intercom Pairing (SIP)	29
7.1.2	Utilisation du bouton	30
7.2	Dernier arrivé, premier servi	31
7.3	Intercom bidirectionnel	32

8.	UNIVERSAL INTERCOM	33
8.1	Couplage intercom universel	33
8.2	Universal Intercom bidirectionnel	34
9.	PRIORITÉ DE FONCTIONNEMENT ET MISES À JOUR DU MICROLOGICIEL	35
9.1	Priorité de fonctionnement	35
9.2	Mises à niveau du micrologiciel	35
10.	CONFIGURATION DES PARAMÈTRES	36
10.1	Menu de configuration du casque audio	36
10.1.1	Annulation couplages	37
10.1.2	Couplage de la commande à distance	37
10.2	Configuration des paramètres du logiciel	37
10.2.1	Langue du casque audio	37
10.2.2	Source audio prioritaire (par défaut : Intercom)	38
10.2.3	VOX téléphone (par défaut : activé)	38
10.2.4	VOX Intercom (par défaut : désactivé)	38
10.2.5	Audio Multitasking™ (par défaut : désactivé)	39
10.2.6	Volume en arrière-plan (par défaut : niveau 5)	40
10.2.7	Intercom HD (par défaut : activé)	40
10.2.8	Voix HD (par défaut : activé)	40
10.2.9	Instruction vocales (par défaut : activer)	41
10.2.10	Advanced Noise Control™ (activé)	41
11.	DÉPANNAGE	42
11.1	Réinitialisation par défaut	42
11.2	Réinitialisation	43

1. À PROPOS DU 5R

1.1 Caractéristiques du produit



Bluetooth® 5.1



Intercom jusqu'à 1 km (0,6 mi)*



Intercom bidirectionnel



Audio Multitasking™



Afficheur LCD



Micrologiciel évolutif

* en terrain dégagé

1.2 Détails sur le produit

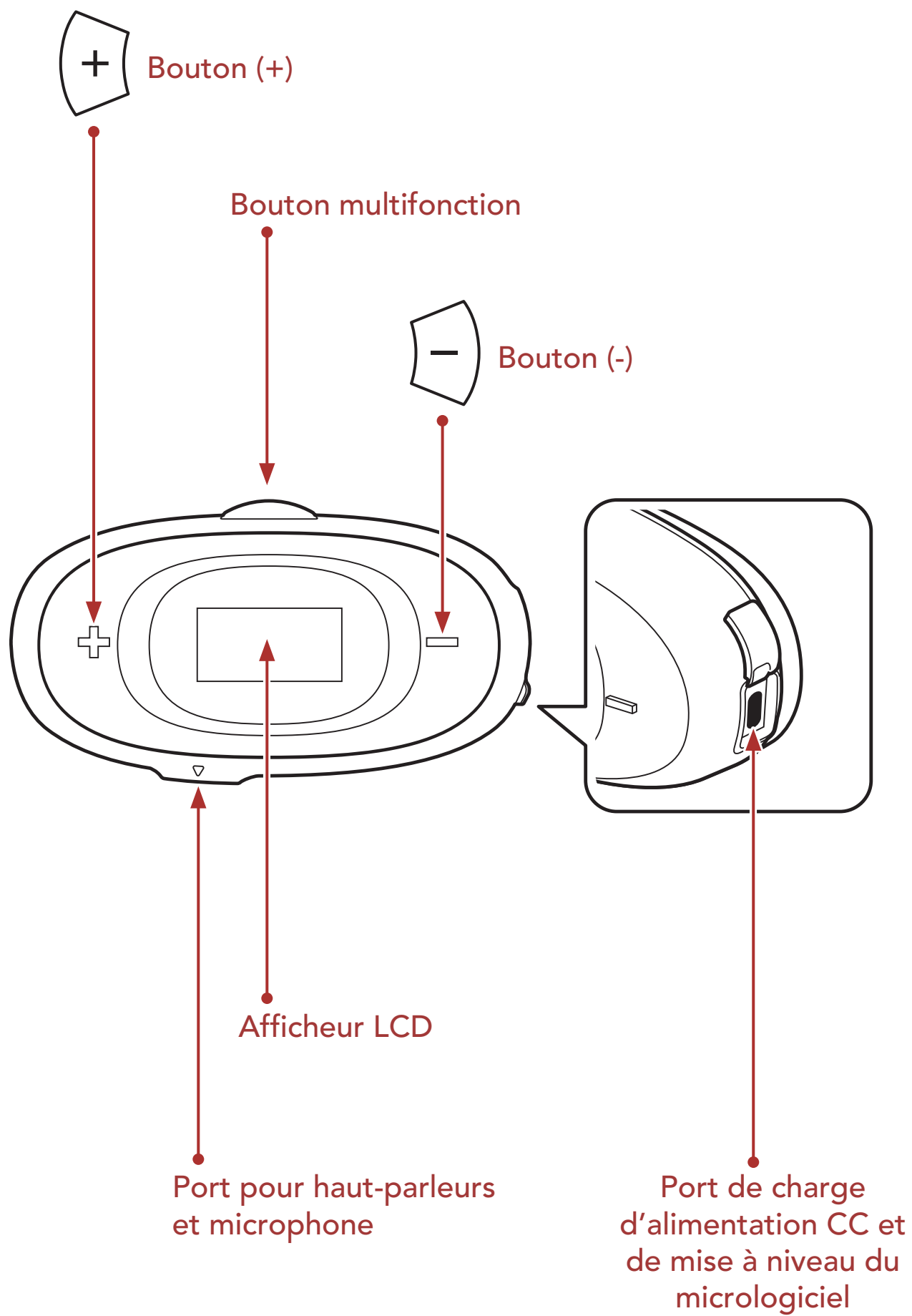

1.3 Contenu du package



5R

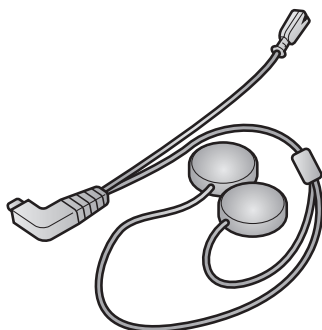

Câble pour haut-parleurs et microphone

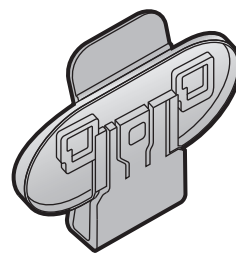

Pince

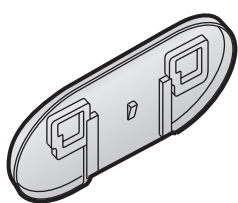

Plaque de montage adhésive

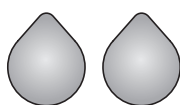

Fermetures scratch pour haut-parleurs

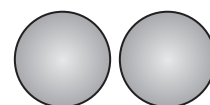

Coussinets pour haut-parleurs

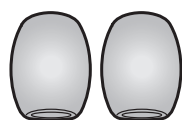

Bonnettes de microphone



Microphone perché filaire



Fermeture scratch pour microphone perché filaire

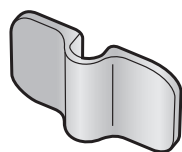

Support de microphone perché filaire



Fermetures scratch pour support de microphone filaire



Microphone câblé



Fermeture scratch pour microphone câblé

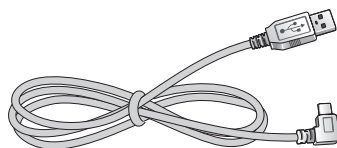

Câble d'alimentation et de données USB (USB-C)

2. INSTALLATION DU CASQUE AUDIO SUR VOTRE CASQUE MOTO

Pour installer le casque audio sur le casque, suivez les étapes ci-dessous :

2.1 Préparation du casque pour l'installation

Détachez les fermoirs à pression des rembourrages internes. Ensuite, retirez les coussinets du casque.

2.2 Utilisation de la pince pour le module principal du casque audio

1. Insérez le module principal du casque audio dans la pince à l'aide des deux fentes de raccordement à l'arrière.

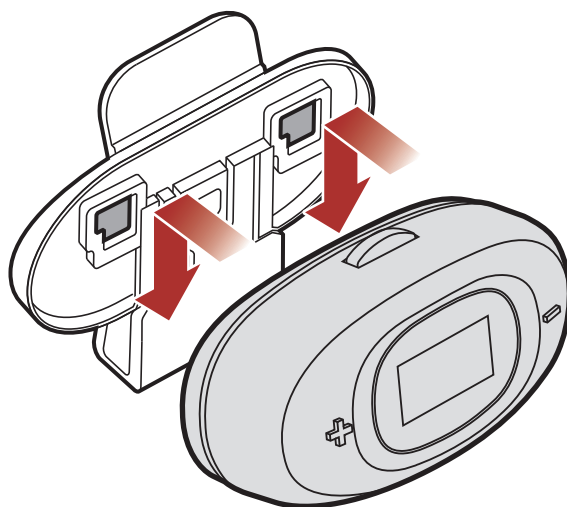

2. Insérez la plaque arrière de la pince de fixation entre le rembourrage interne et la coque extérieure sur la partie gauche du casque moto.

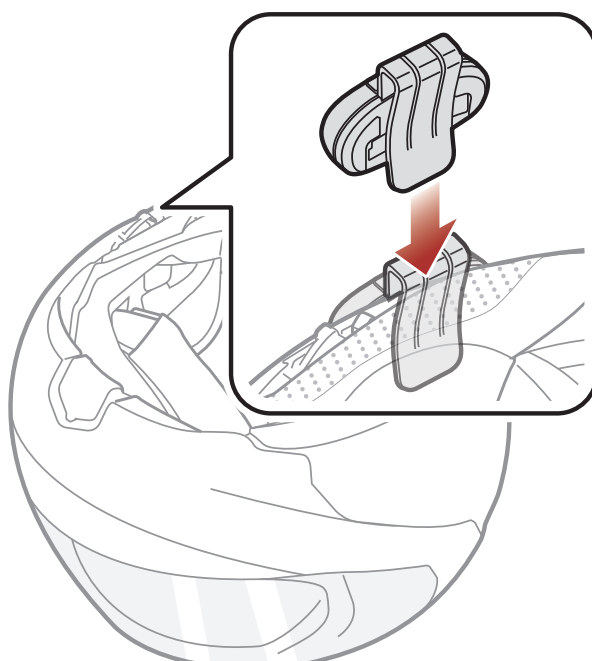

3. Alignez les flèches sur le **port du module principal** du casque audio avec le câble pour haut-parleurs et microphone, et insérez-le dans le **port du module principal** du casque audio.

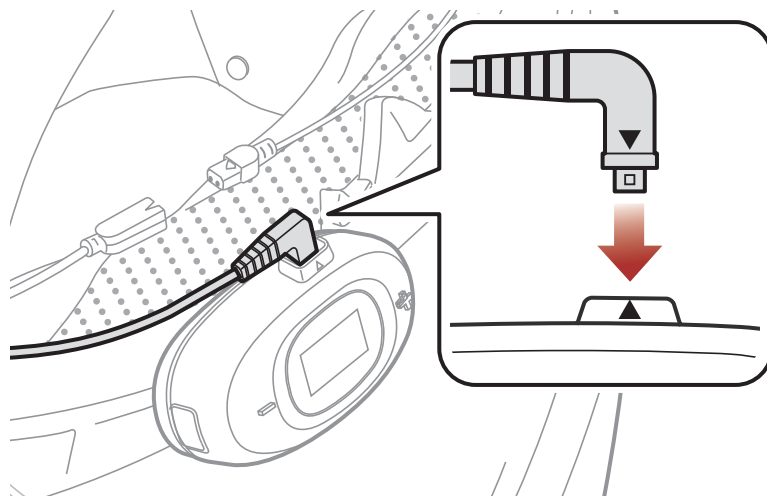

2.3 Utilisation de la plaque de montage adhésive pour le module principal du casque audio

1. Insérez le module principal du casque audio dans la plaque de montage adhésive à l'aide des deux fentes de raccordement à l'arrière.

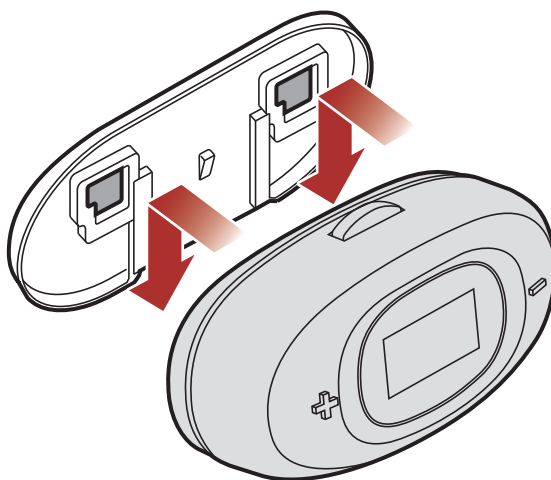

2. Nettoyez la zone sur la partie gauche du casque moto où vous souhaitez coller la plaque de montage adhésive avec un chiffon humide, puis séchez-la soigneusement.
3. Enlevez la bande de protection de la plaque de montage adhésive et fixez-la sur le côté gauche du casque moto.

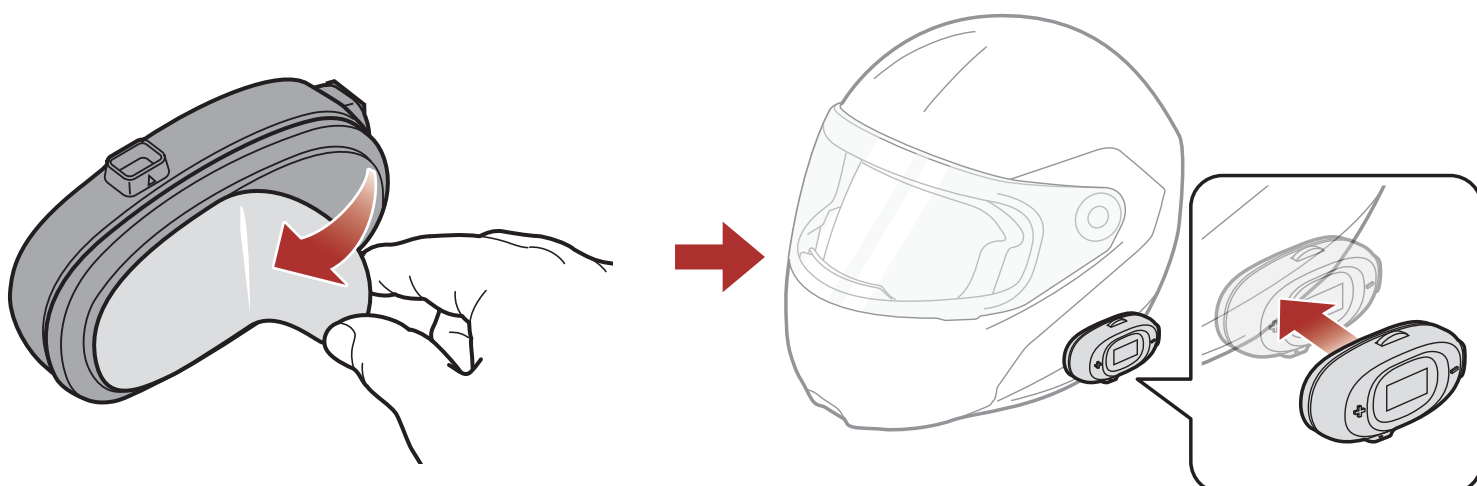

Remarque : assurez-vous que la plaque de montage adhère fermement au casque moto. L'adhérence maximale survient au bout de 24 heures.

4. Alignez les flèches sur le **port du module principal** du casque audio avec le câble pour haut-parleurs et microphone, et insérez-le dans le **port du module principal** du casque audio.

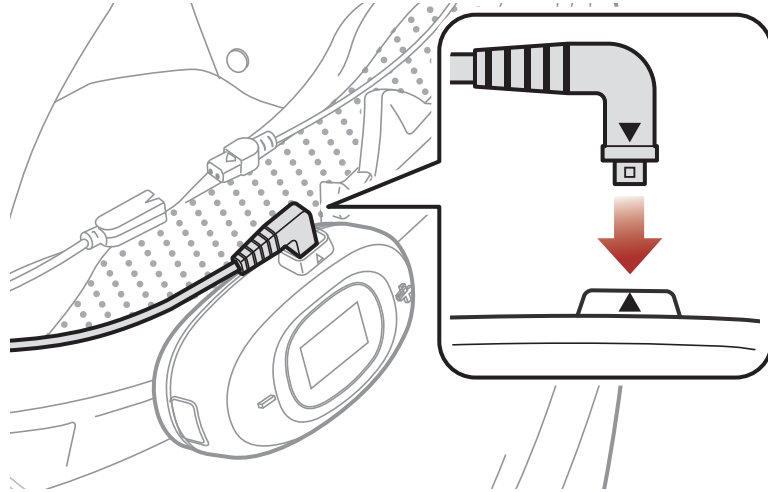

2.4 Installation des haut-parleurs

1. Retirez la protection de la bande adhésive de la fermeture scratch pour haut-parleurs. Fixez ensuite la fermeture scratch pour haut-parleurs aux cavités au niveau des oreilles à l'intérieur du casque moto.

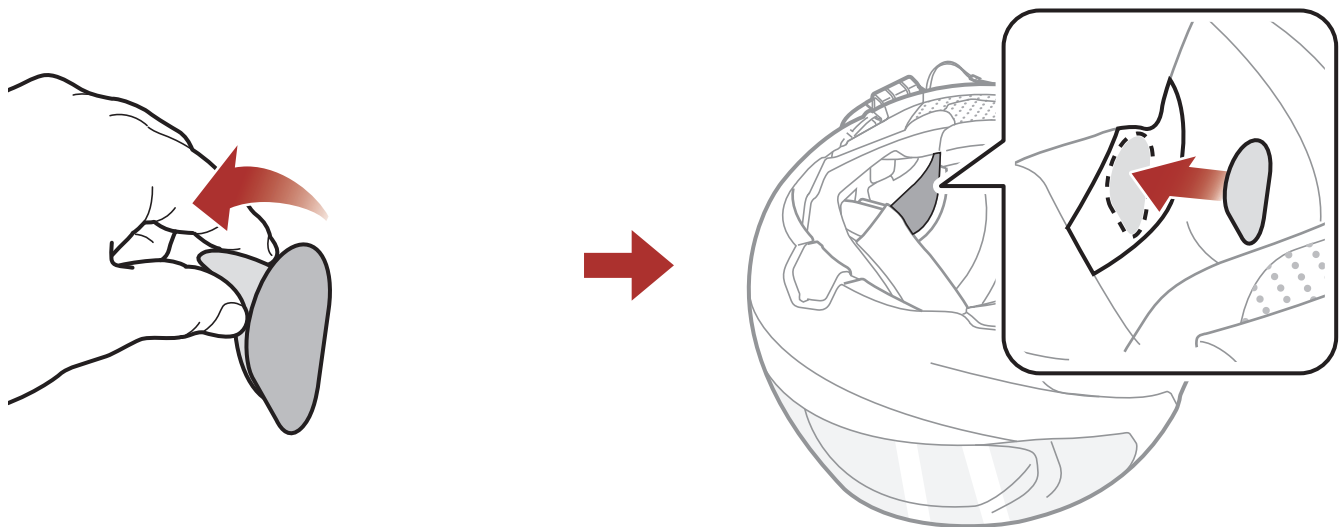

2. Fixez les haut-parleurs aux fermetures scratch pour haut-parleurs à l'intérieur du casque moto.

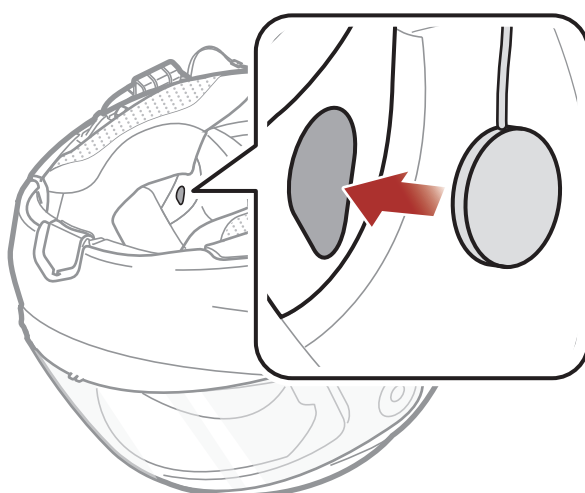

3. Répétez la même opération de l'autre côté.

Remarque : si les cavités au niveau des oreilles sont profondes, vous pouvez utiliser les coussinets pour rapprocher les haut-parleurs des oreilles.

2.5 Installation du microphone

2.5.1 Installation du microphone sur perché filaire

1. Retirez la protection de la fermeture scratch du microphone perché filaire afin de découvrir la surface adhésive. Ensuite, fixez les fermetures scratch sur la surface interne de la partie gauche de la coque extérieure.

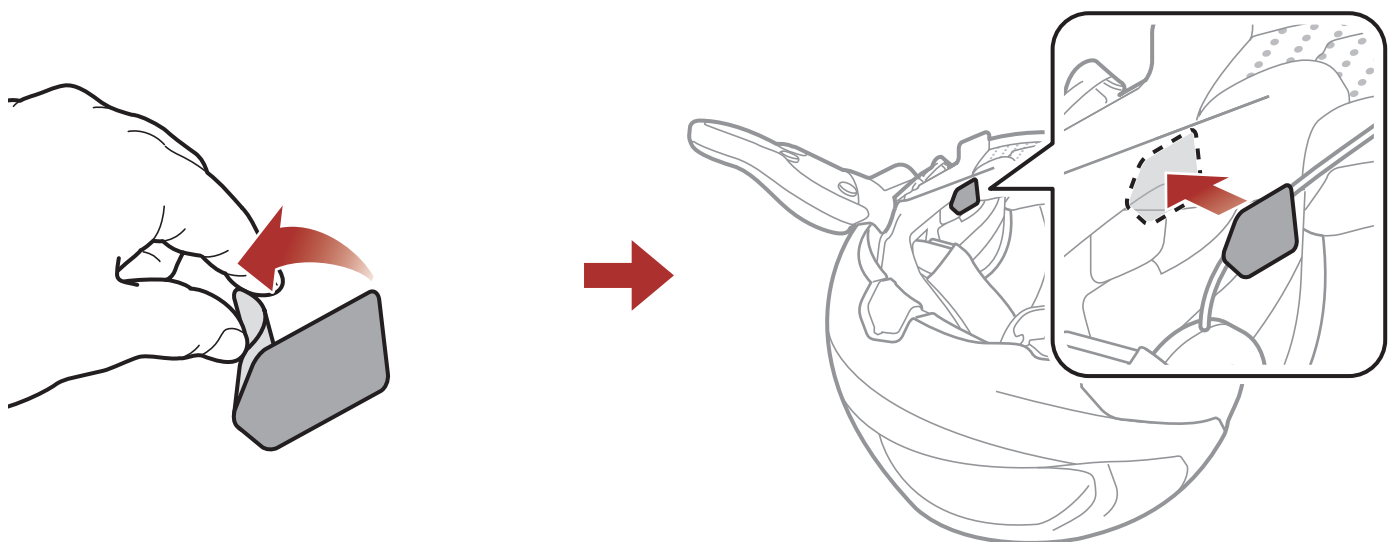

2. Fixez la plaque de montage du microphone perché filaire à la fermeture scratch.

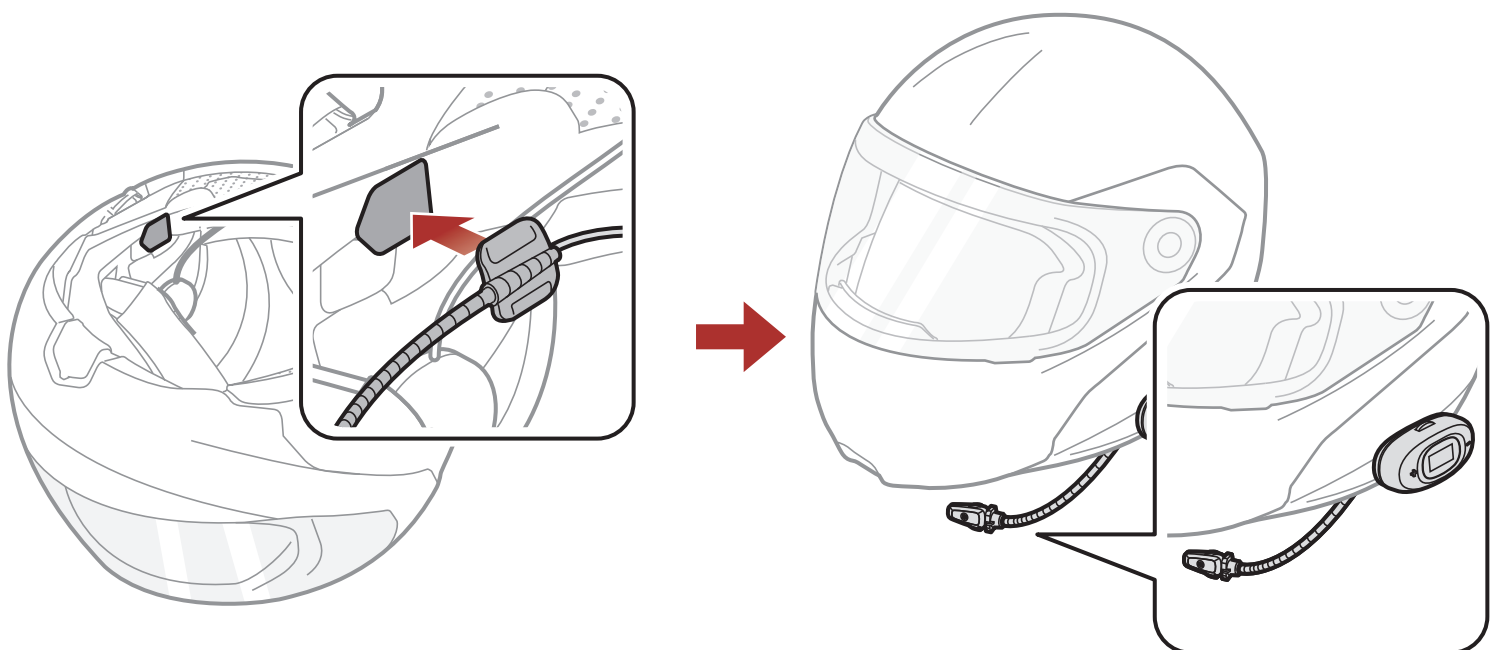

Remarque : vous pouvez utiliser le support de microphone perché filaire après avoir fixé dessus la fermeture scratch qui permet de le maintenir solidement.

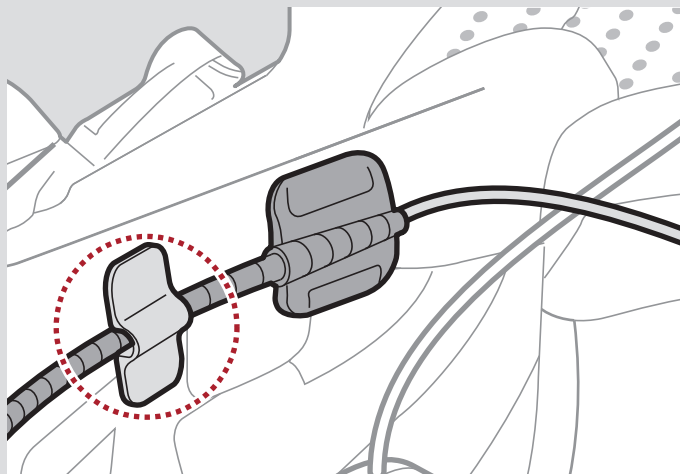

3. Alignez les flèches sur le connecteur du câble pour haut-parleurs et microphone perché filaire, puis insérez le câble pour microphone perché filaire dans le connecteur.

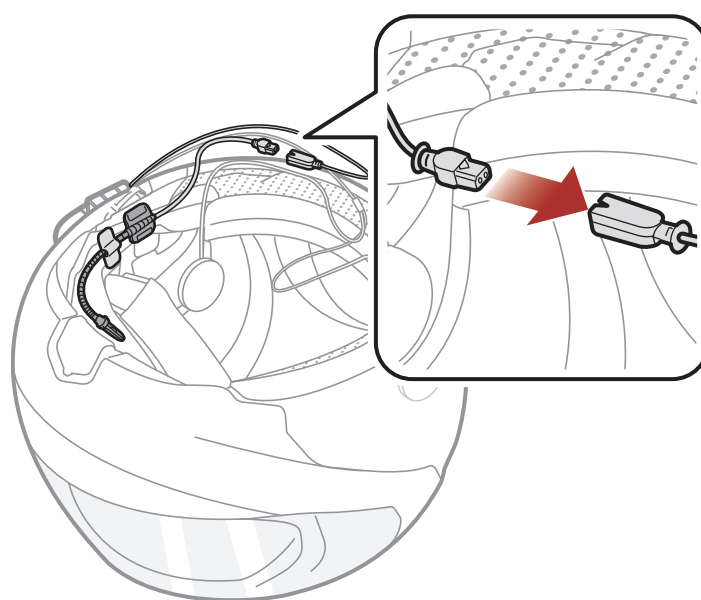

2.5.2 Installation du microphone câblé

Avec un casque moto intégral, vous pouvez utiliser le microphone câblé.

1. Retirez la protection de la fermeture scratch du microphone câblé afin de découvrir la surface adhésive. Ensuite, fixez les fermetures scratch sur la surface interne de la mentonnière du casque moto.

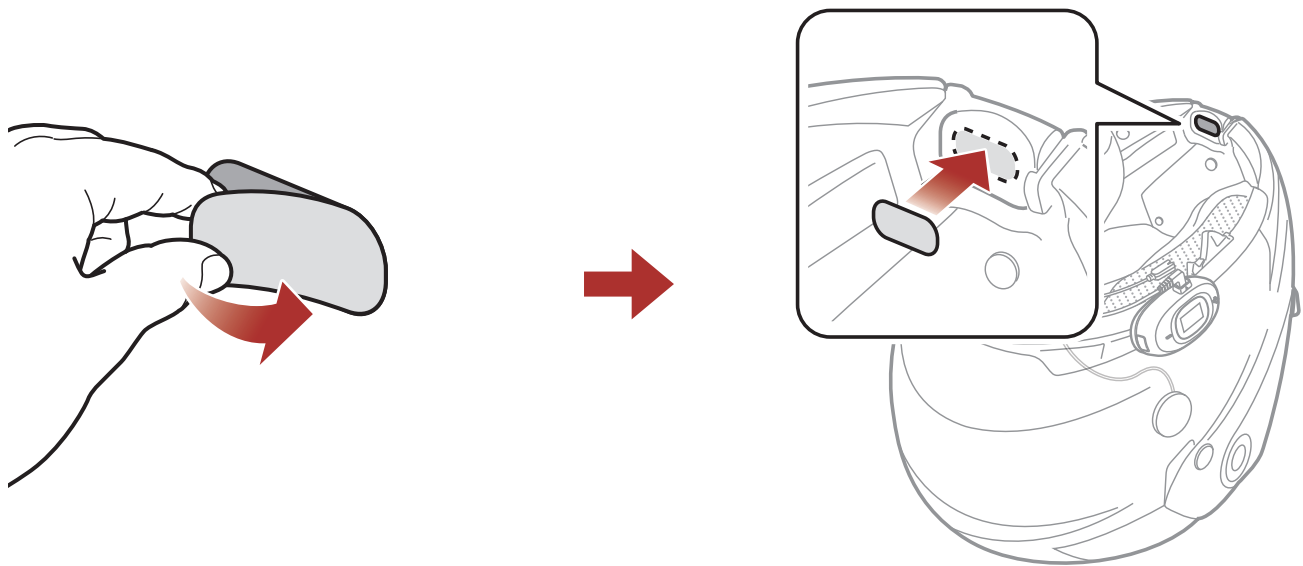

2. Fixez le microphone câblé à la fermeture scratch prévue à cet effet.

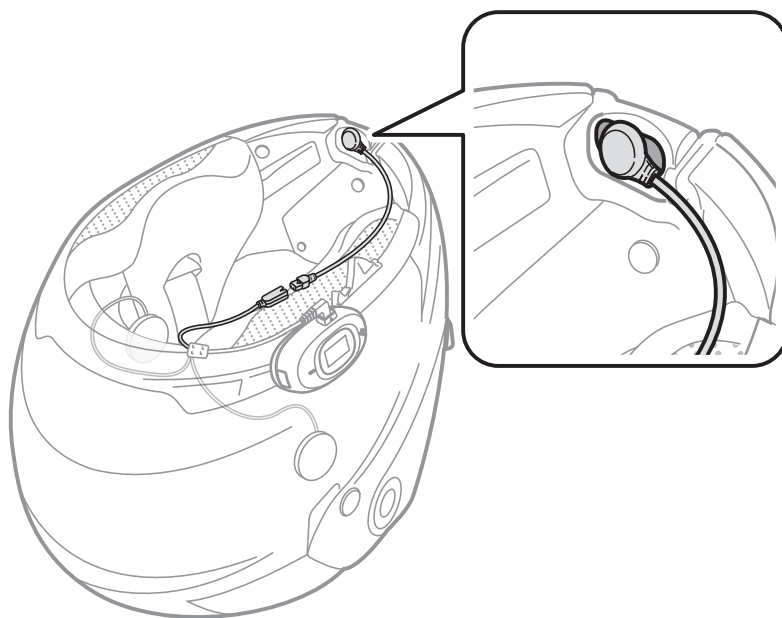

3. Alignez les flèches sur le connecteur du câble pour haut-parleurs et microphone filaire, puis insérez le câble pour microphone filaire dans le connecteur.

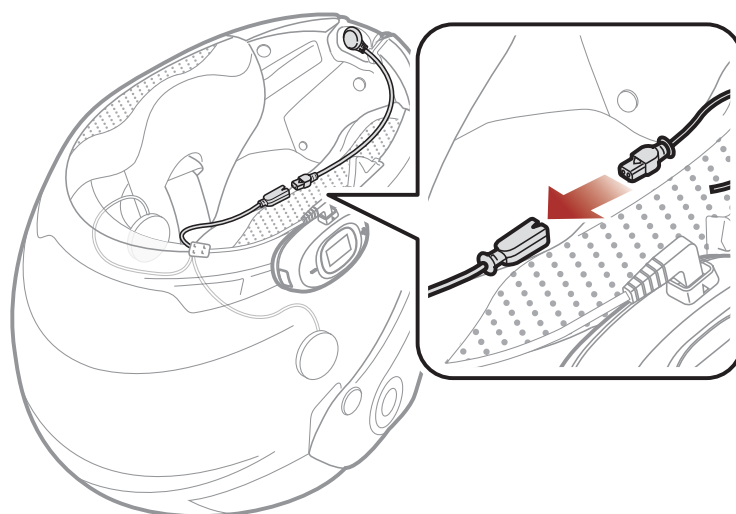

2.6 Cheminement des câbles

Après le positionnement des câbles dans le casque moto, réinstallez les coussinets dans le casque.

2.7 Positionnement du microphone perché filaire

Assurez-vous que le microphone est bien positionné près de votre bouche lorsque vous portez le casque.

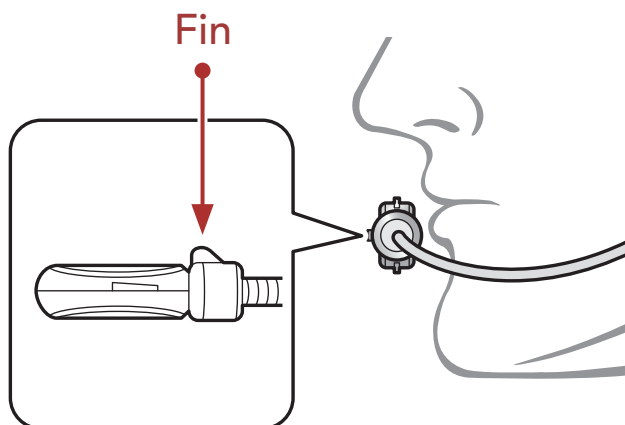

Réglez la direction du microphone de sorte que le côté de l'ailette du microphone soit tourné vers l'extérieur, loin de vos lèvres.

3. MISE EN ROUTE

3.1 Logiciel Sena téléchargeable

3.1.1 Application SENA MOTORCYCLES

En couplant simplement votre téléphone avec votre casque audio, vous pouvez utiliser l'**application SENA MOTORCYCLES** pour une installation et une utilisation plus rapides et plus simples.



- Téléchargez l'**application SENA MOTORCYCLES** sur **Google Play Store** ou **App Store**.

3.1.2 Sena Device Manager

Sena Device Manager vous permet de mettre à niveau le micrologiciel et de configurer les paramètres directement sur votre PC.



- Téléchargez **Sena Device Manager** sur le site sena.com.

3.2 Mise en charge

Mise en charge du casque audio

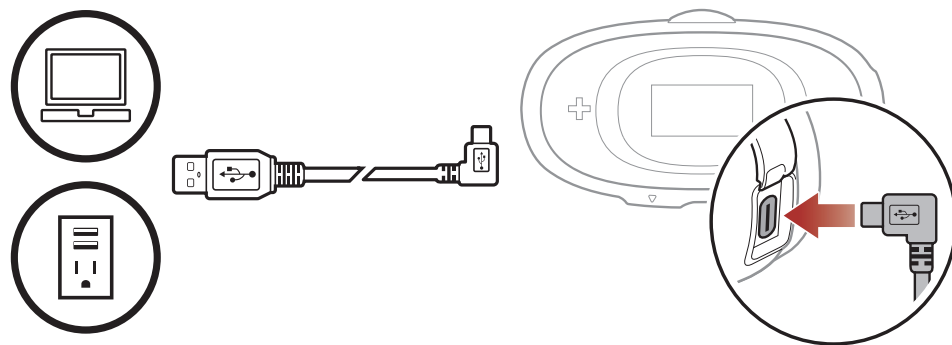

Selon la méthode de mise en charge choisie, le casque audio est entièrement rechargé au bout d'environ 2,5 heures.

Remarque :

- Un chargeur USB tiers peut être utilisé avec les produits Sena à condition d'être aux normes FCC, CE ou IC ou d'être agréés par d'autres organismes locaux.
- L'utilisation d'un chargeur non agréé peut entraîner un incendie, une explosion, une fuite et d'autres risques et peut également réduire la durée de vie ou les performances de la batterie.
- Le **casque audio** est compatible avec les équipements d'entrée 5 V à chargement USB uniquement.

3.3 Légende



Appuyer sur le bouton le nombre de fois spécifié



Maintenir appuyé le bouton pendant la durée spécifiée



« Bonjour »

Instructions vocales

3.4 Mise sous tension et hors tension

Marche



=

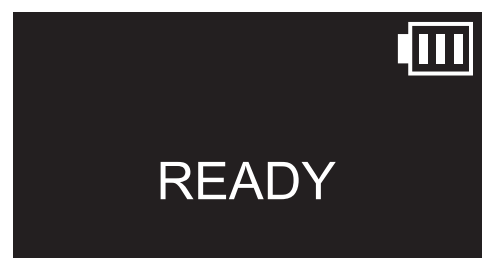

Arrêt



=

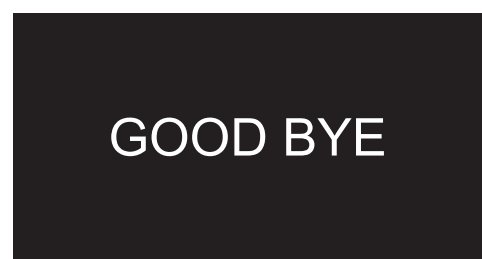

3.5 Vérification du niveau de charge de la batterie

Afficheur LCD



-  = Élevé
-  = Moyen
-  = Faible
-  = Extrêmement faible
-  = Mise en charge

3.6 Réglage du volume

Vous pouvez facilement augmenter ou baisser le volume en appuyant sur le **bouton (+)** ou le **bouton (-)**. Le volume est fixé et maintenu individuellement à différents niveaux pour chaque source audio (par exemple, téléphone, intercom) même après redémarrage du casque audio.

Volume haut et volume bas

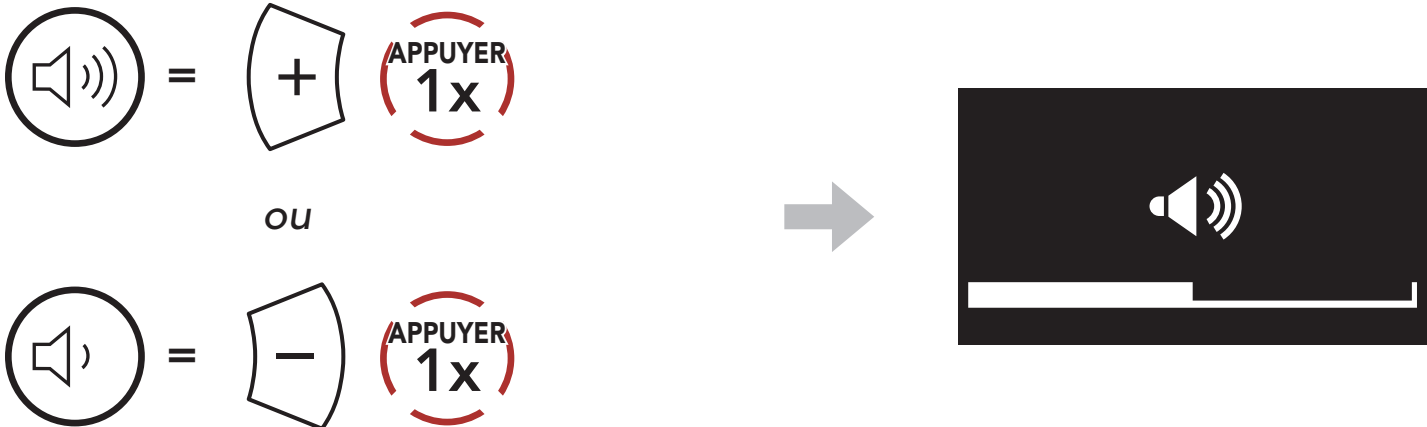

4. COUPLAGE DU CASQUE AUDIO AVEC D'AUTRES APPAREILS BLUETOOTH

Lorsque vous utilisez le casque audio avec d'autres appareils Bluetooth pour la première fois, ils auront besoin d'être « couplés ». Ceci leur permettra de se reconnaître et de communiquer entre eux lorsqu'ils sont à portée l'un de l'autre.

Le casque audio peut être couplé avec de multiples appareils Bluetooth comme un téléphone mobile, un GPS, un lecteur MP3 ou un adaptateur de radio bidirectionnelle Sena SR10 via les fonctions **Couplage du téléphone mobile** et **Couplage d'un second téléphone mobile**.

4.1 Couplage téléphone

Il existe trois façons de coupler le téléphone :

4.1.1 Couplage initial du 5R

Le casque audio passe automatiquement en mode couplage téléphone lorsque vous allumez initialement le casque audio ou dans les situations suivantes :

- Redémarrage après exécution de la fonction **Réinitialisation** ; ou
 - Redémarrage après exécution de la fonction **Annulation couplages**.
1. Maintenez le **bouton (+)** et le **bouton (-)** appuyés pendant **1 seconde**.

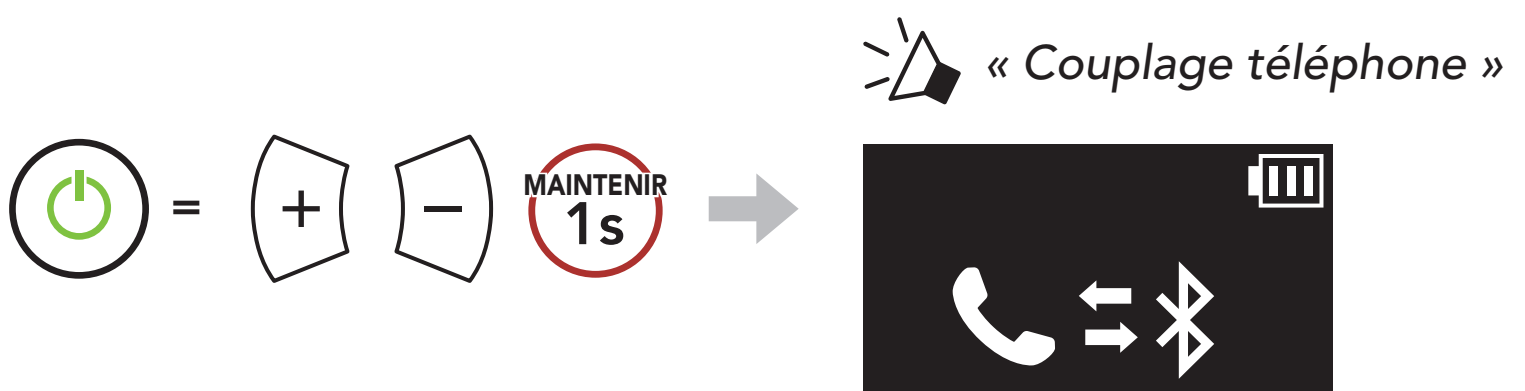

2. Sélectionnez **5R** dans la liste des appareils Bluetooth détectés. Si votre téléphone vous demande un code PIN, saisissez 0000.

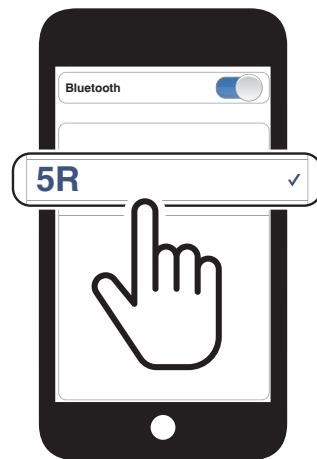

Remarque :

- Le mode de couplage téléphone dure **3 minutes**.
- Pour annuler le couplage avec le téléphone, appuyez sur le **bouton multifonction**.

4.1.2 Couplage lorsque le 5R est éteint

1. Alors que le casque audio est éteint, maintenez le **bouton (+)** et le **bouton (-)** appuyés jusqu'à ce que l'écran LCD soit remplacé par l'écran du couplage téléphone et que vous entendiez l'instruction vocale « **Couplage téléphone** ».

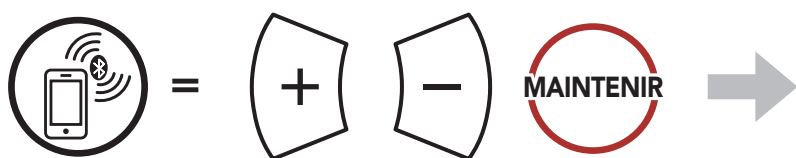

 « Couplage téléphone »



2. Sélectionnez **5R** dans la liste des appareils Bluetooth détectés. Si votre téléphone vous demande un code PIN, saisissez 0000.

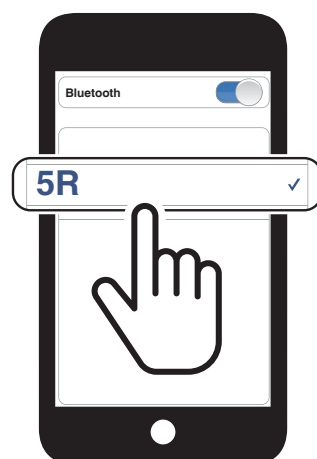

4.1.3 Couplage lorsque le 5R est allumé

1. Lorsque le casque audio est allumé, maintenez le **bouton multifonction** appuyé pendant **10 secondes**.

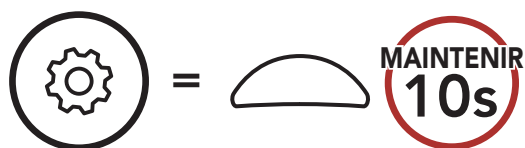

2. Appuyez sur le **bouton (+)**.

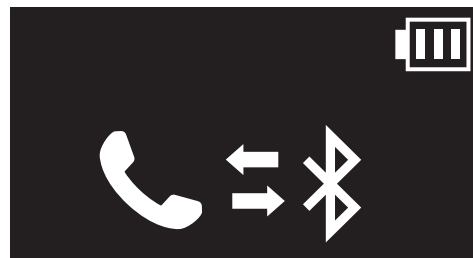
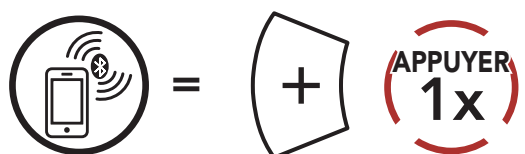

3. Sélectionnez **5R** dans la liste des appareils Bluetooth détectés. Si votre téléphone vous demande un code PIN, saisissez 0000.

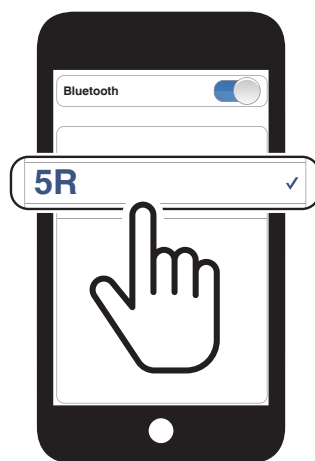

4.2 Couplage d'un second téléphone mobile - second téléphone mobile, GPS et SR10

1. Maintenez le **bouton multifonction** appuyé pendant **10 secondes**.

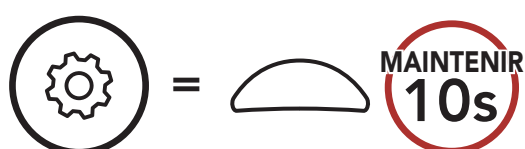

2. Appuyez deux fois sur le **bouton (+)**.

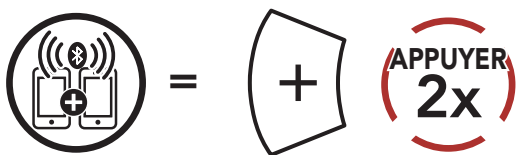

« Couplage d'un second téléphone mobile »

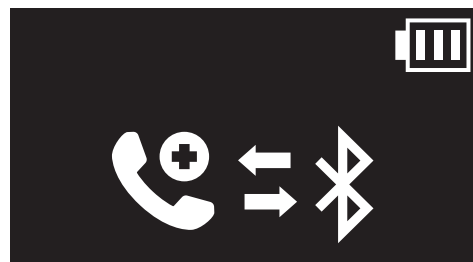

3. Sélectionnez **5R** dans la liste des appareils Bluetooth détectés. Si votre appareil Bluetooth demande un code PIN, entrez 0000.

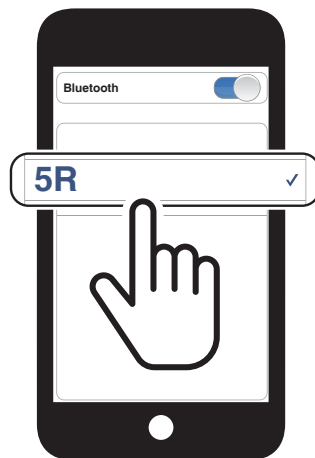

4.3 Couplage GPS

1. Maintenez le **bouton multifonction** appuyé pendant **10 secondes**.

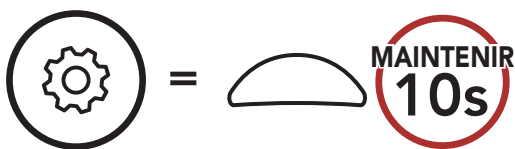

« Configuration »



2. Appuyez sur le **bouton (+)** 3 fois.

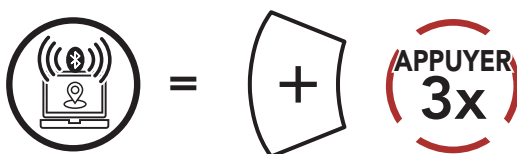

« Couplage GPS »



3. Sélectionnez **5R** dans la liste des appareils détectés. Si votre appareil Bluetooth demande un code PIN, entrez 0000.



4.4 Couplage sélectif avancé : mains libres ou stéréo A2DP

Le **couplage du téléphone** permet au casque audio d'établir deux profils Bluetooth : **Mains libres** ou **Stéréo A2DP**. Le **Couplage sélectif avancé** permet au casque audio de séparer les profils pour permettre la connexion de deux appareils.

4.4.1 Couplage sélectif téléphone - Profil mains libres

1. Maintenez le **bouton multifonction** appuyé pendant **10 secondes**.

 « Configuration »

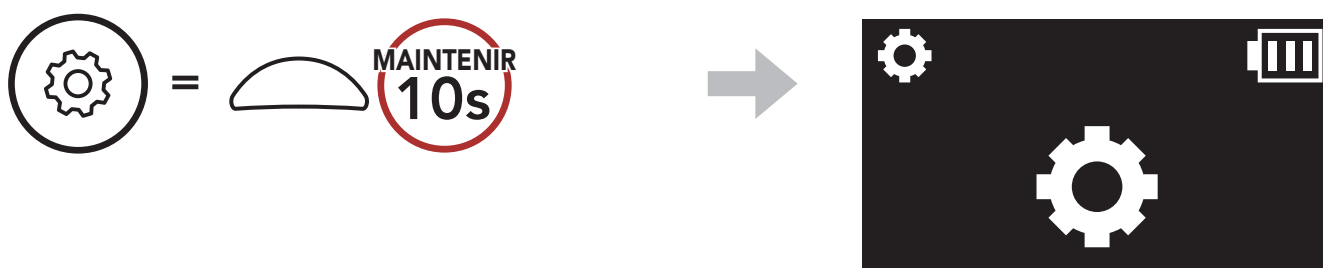

2. Appuyez sur le **bouton (+)** 4 fois.

 « Couplage sélectif téléphone »

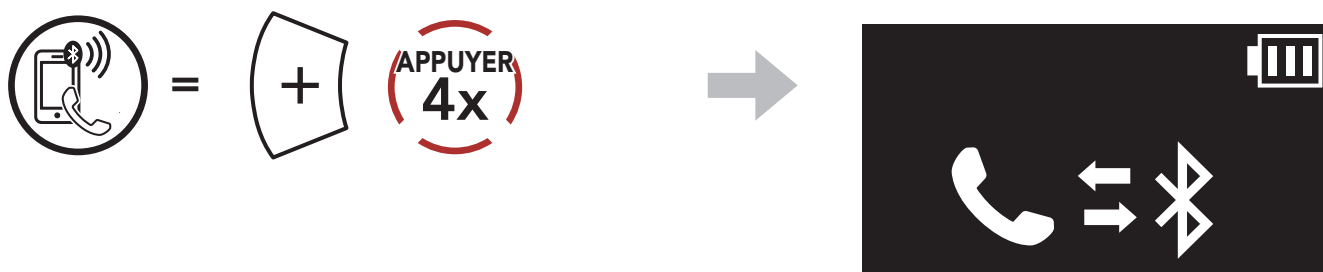

3. Sélectionnez **5R** dans la liste des appareils Bluetooth détectés. Si votre téléphone vous demande un code PIN, saisissez 0000.

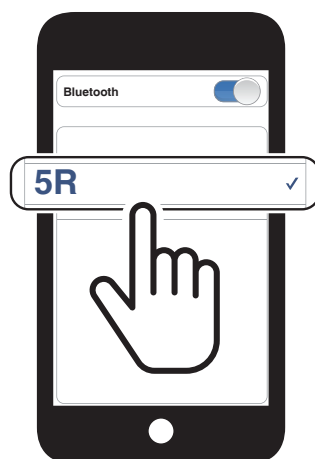

4.4.2 Couplage média - Profil A2DP

1. Maintenez le **bouton multifonction** appuyé pendant **10 secondes**.

 « Configuration »

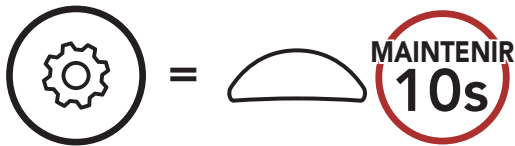

2. Appuyez sur le **bouton (+)** 5 fois.

 « Couplage média »

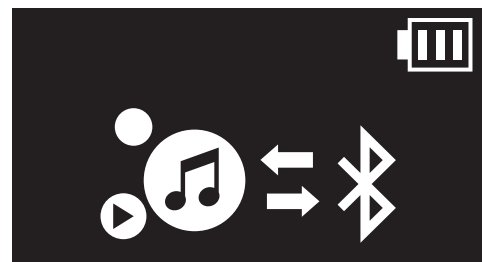
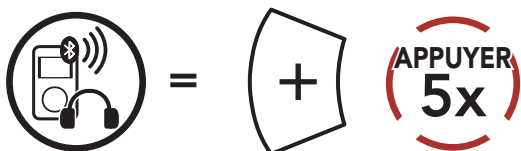

3. Sélectionnez **5R** dans la liste des appareils Bluetooth détectés. Si votre téléphone vous demande un code PIN, saisissez 0000.

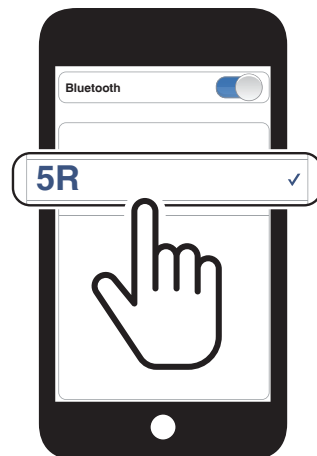





5. UTILISATION DU TÉLÉPHONE MOBILE

5.1 Passer et répondre à des appels

Afficheur LCD

État de l'appel



-  = Appel entrant
-  = Appel sortant
-  = Appel téléphonique
-  = Rejeter un appel

Répondre à un appel

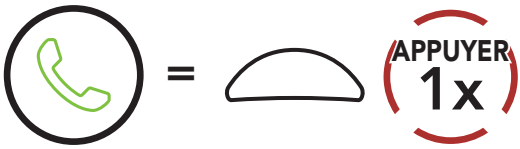

Mettre fin à un appel

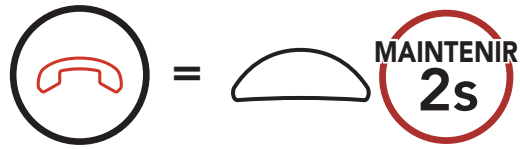

Rejeter un appel

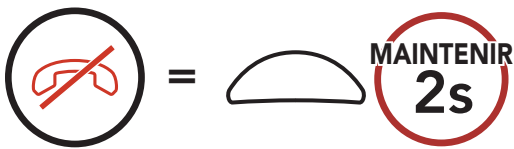

Passer un appel avec la composition vocale



En mode veille

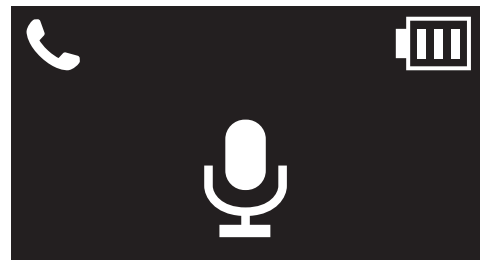

5.2 Appel rapide

5.2.1 Affecter des présélections d'appel rapide

Les **présélections d'appel rapide** peuvent être assignées via l'application **SENA MOTORCYCLES**.

5.2.2 Utiliser des présélections d'appel rapide

1. Accédez au menu **Appel Rapide**.

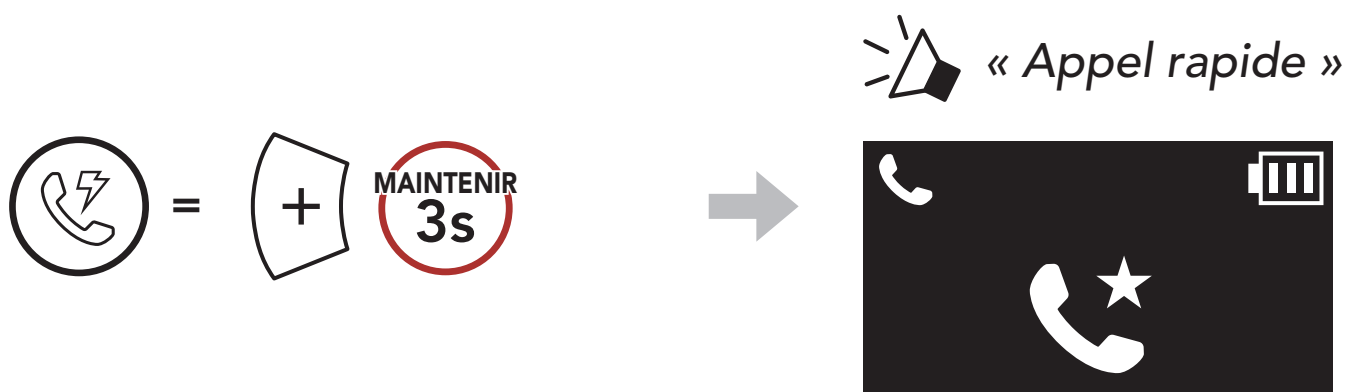

2. Naviguer vers l'avant ou vers l'arrière dans les **Présélections d'appel rapide**.



3. Appeler une de vos **Présélections d'appel rapide**.

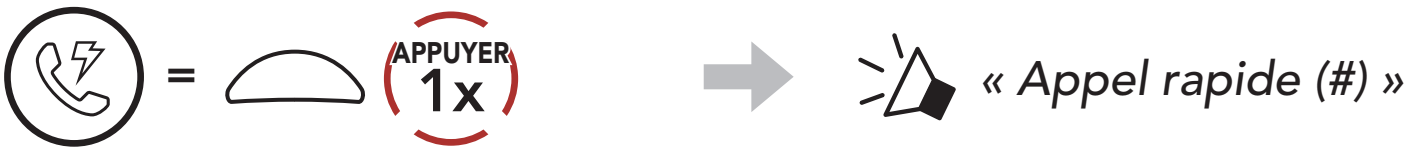

4. Recomposer le dernier numéro appelé.



6. MUSIQUE EN STÉRÉO

6.1 Musique en stéréo Bluetooth

Lire / Mettre en pause de la musique

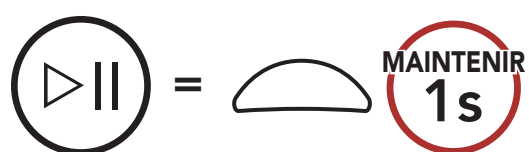

ou



Piste suivante

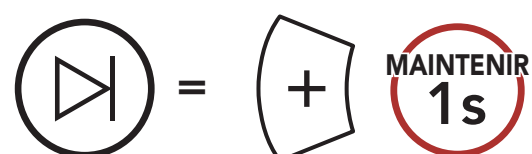

Piste précédente

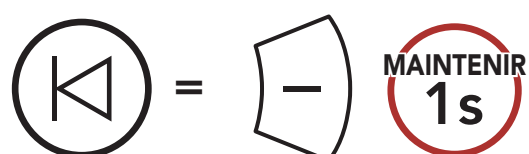

6.2 Partage de musique

Vous pouvez partager de la musique avec un interlocuteur intercom à l'aide d'un lecteur de musique en stéréo Bluetooth lors d'une **conversation par intercom bidirectionnelle**. Une fois le partage de musique terminé, vous pouvez revenir à la conversation par intercom.

Remarque :

- Votre interlocuteur intercom et vous pouvez contrôler la lecture de musique à distance afin de passer à la piste suivante ou précédente.
- Le **Partage de musique** est mis en pause si vous utilisez votre téléphone mobile ou écoutez des instructions GPS.
- Lorsque la fonction Audio Multitasking est activée, si un appel intercom est passé lorsque vous écoutez de la musique, le partage de musique ne fonctionne pas.

Démarrer/Interrompre le partage de musique



7. INTERCOM BLUETOOTH

Jusqu'à trois autres personnes peuvent être jumelées avec le casque audio pour les conversations par intercom Bluetooth.

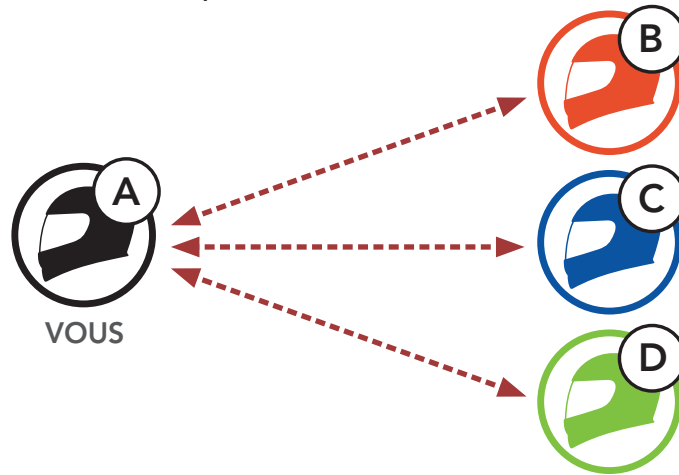



7.1 Couplage intercom

Il existe deux façons de coupler le casque audio :

7.1.1 Utilisation du menu Smart Intercom Pairing (SIP)

SIP vous permet de coupler rapidement les téléphones mobiles de vos amis pour établir une communication par intercom en scannant le code QR via l'**application SENA MOTORCYCLES** sans avoir à vous souvenir de la séquence de boutons à utiliser.

1. Coupez le téléphone mobile et le casque audio.
2. Ouvrez l'**application SENA MOTORCYCLES** et appuyez sur  (**menu Smart Intercom Pairing**).
3. Scannez le **code QR** affiché sur le téléphone mobile (**B**) de votre interlocuteur.
 - Votre ami (**B**) peut afficher le code QR sur son téléphone mobile en appuyant sur  > **Code QR** () dans l'**application SENA MOTORCYCLES**.

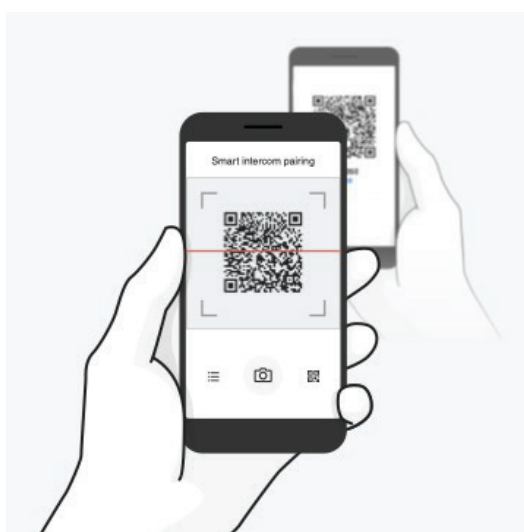

- Appuyez sur **Enregistrer** et vérifiez que le couplage entre votre interlocuteur **(B)** et vous-même **(A)** a été correctement établi.
- Appuyez sur **Scanner** (📷) et répétez les étapes 3 à 4 pour établir un couplage avec les **interlocuteurs (C) et (D)**.

Remarque : Smart Intercom Pairing (SIP) n'est pas compatible avec les produits Sena dotés de la technologie Bluetooth 3.0 ou de toute version antérieure.

7.1.2 Utilisation du bouton



- Les utilisateurs (vous, B)** passent en mode **Couplage intercom**.

📢 « Couplage intercom »

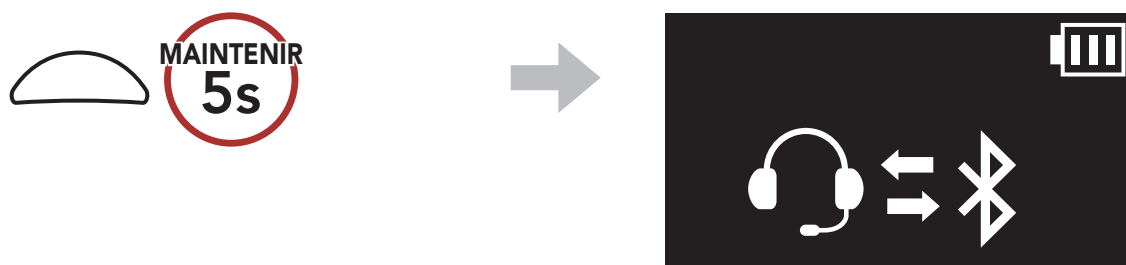

- Appuyez sur le **bouton multifonction** sur l'un des casques audio.

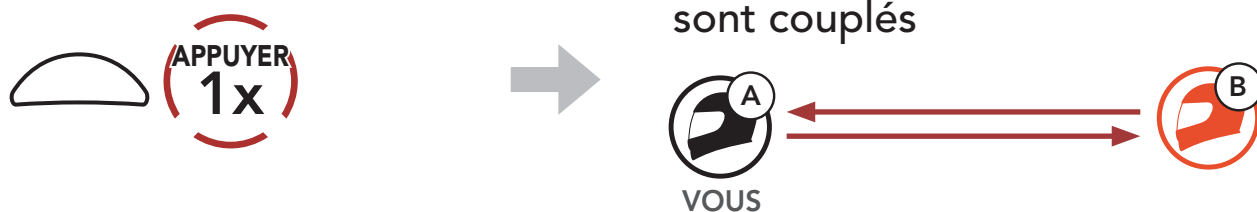

- Répétez les étapes précédentes pour effectuer un couplage avec les **autres casques audio (C et D)**.

7.2 Dernier arrivé, premier servi

La file de couplage intercom fonctionne selon le principe du **dernier arrivé, premier servi**. Si le casque audio est couplé à plusieurs autres casques audio dans le cadre d'une conversation par intercom, le dernier casque audio couplé est défini comme le **premier interlocuteur**. Par exemple, après la procédure de couplage décrite précédemment, le **casque audio (D)** est défini comme le **premier interlocuteur** du casque audio (A). Le **casque audio (C)** est le **deuxième interlocuteur** du casque (A), et le **casque audio (B)** est le **troisième interlocuteur** du casque (A).

Ordre de couplage intercom

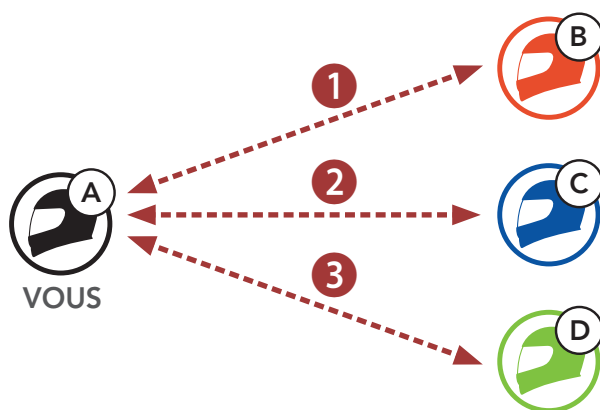
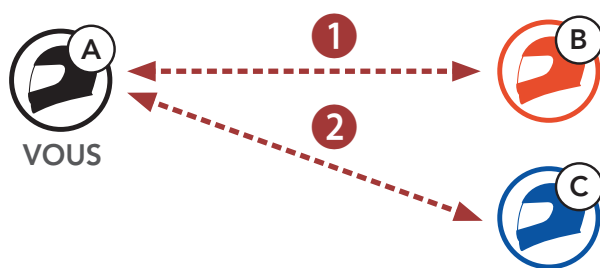

Dernier arrivé, premier servi

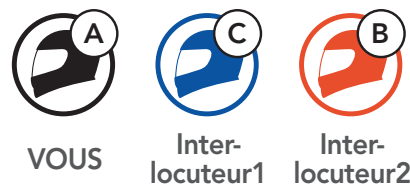

7.3 Intercom bidirectionnel

Vous pouvez commencer une conversation par intercom avec un **interlocuteur** ou y mettre fin.

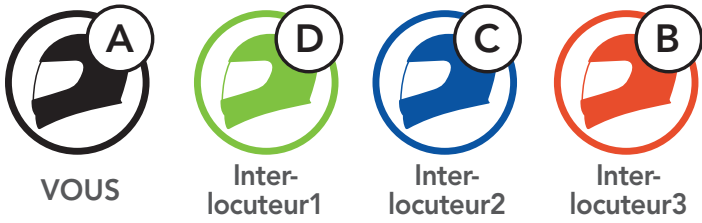

Démarrer/Terminer une conversation avec le premier interlocuteur D

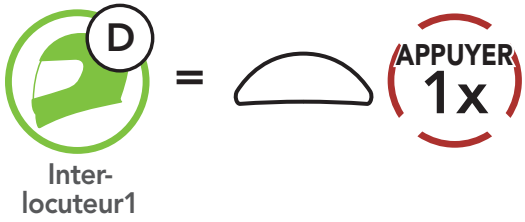

Démarrer/Terminer une conversation avec le deuxième interlocuteur C

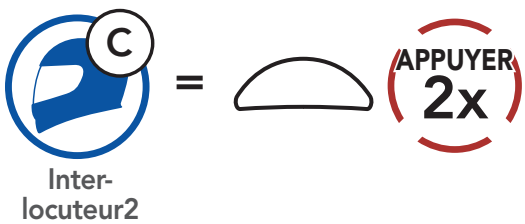



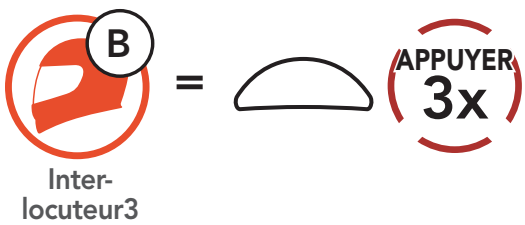



Démarrer/Terminer une conversation avec le troisième interlocuteur B



8. UNIVERSAL INTERCOM

Universal Intercom vous permet d'avoir des conversations par intercom avec des utilisateurs de casques audio Bluetooth d'autres fabricants que Sena. Les casques audio Bluetooth d'autres fabricants que Sena peuvent être connectés au casque audio Sena s'ils sont compatibles avec le **profil mains libres Bluetooth**. Vous pouvez coupler le casque audio avec un seul casque audio d'autres fabricants que Sena à la fois. La distance de l'intercom dépend de la puissance du casque audio auquel il est connecté. Lorsqu'un casque audio d'autres fabricants que Sena est couplé avec le casque audio, alors qu'un autre appareil Bluetooth est couplé via le **Couplage d'un second téléphone mobile**, il sera déconnecté.

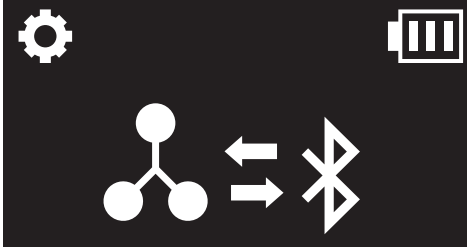
8.1 Couplage intercom universel

-  =  **MAINTENIR 10s** →  « Configuration »
-  =  **APPUYER 3x** →  « Couplage intercom universel »
-  =  **APPUYER 1x** → Passez en mode **Couplage intercom universel**.
- Mettez le casque audio d'un autre fabricant que Sena en mode de couplage mains libres. Le casque audio s'appariera automatiquement avec un casque audio Bluetooth d'autres fabricants que Sena.

8.2 Universal Intercom bidirectionnel

Vous pouvez démarrer la connexion **Universal Intercom** avec les casques audio Bluetooth d'autres fabricants que Sena en utilisant la même méthode de connexion intercom que celle entre casques audio Sena.



Vous pouvez démarrer/arrêter une **connexion Universal Intercom bidirectionnel** comme vous le feriez dans le cas d'une **conversation par intercom bidirectionnel** normale. Consultez la section **La section 7.3 : « Intercom bidirectionnel »**.

9. PRIORITÉ DE FONCTIONNEMENT ET MISES À JOUR DU MICROLOGICIEL

9.1 Priorité de fonctionnement

L'ordre de priorité de fonctionnement du **casque audio** est le suivant :

- (haute priorité)** Téléphone mobile
- Intercom
- Partage de musique par stéréo Bluetooth
- (basse priorité)** Musique en stéréo Bluetooth

Une fonction de priorité moindre peut toujours être interrompue par une fonction de plus haute priorité.

Remarque : Si vous sélectionnez la musique comme source audio prioritaire, l'ordre de priorité change comme suit :

- (haute priorité)** Téléphone mobile
- Musique en stéréo Bluetooth
- Intercom
- (basse priorité)** Partage de musique par musique en stéréo Bluetooth

9.2 Mises à niveau du micrologiciel

Vous pouvez mettre à niveau le micrologiciel à l'aide du logiciel **Sena Device Manager**.

Le **câble d'alimentation et de données USB (USB-C)** doit être connecté à votre **PC** pour mettre à niveau le micrologiciel à l'aide de **Sena Device Manager**.

Visitez [sena.com](https://www.sena.com) pour vérifier derniers téléchargements logiciels.

[Cliquez ici pour visiter sena.com](https://www.sena.com)

10. CONFIGURATION DES PARAMÈTRES

10.1 Menu de configuration du casque audio

Accéder à Configuration



Navigation entre les options de menu

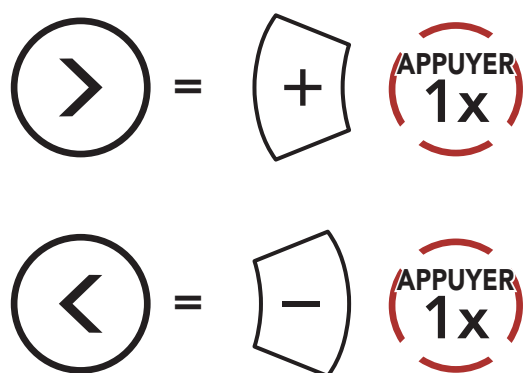

Activer ou Exécuter des options de menu

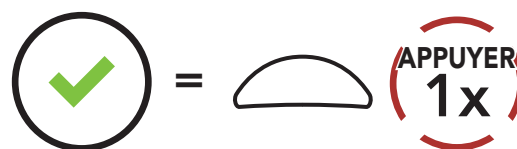

Menu de configuration du casque audio

Configuration vocale	Appuyez sur le bouton multifonction
Couplage téléphone	Aucun
Couplage d'un second téléphone mobile	Aucun
Couplage GPS	Aucun
Couplage sélectif téléphone	Aucun
Couplage média	Aucun
Annulation couplages	Exécuter
Couplage de la commande à distance	Exécuter
Couplage intercom universel	Exécuter
Réinitialisation	Exécuter
Sortir	Exécuter

10.1.1 Annulation couplages

Annuler toutes les informations de couplage Bluetooth enregistrées dans le casque audio.

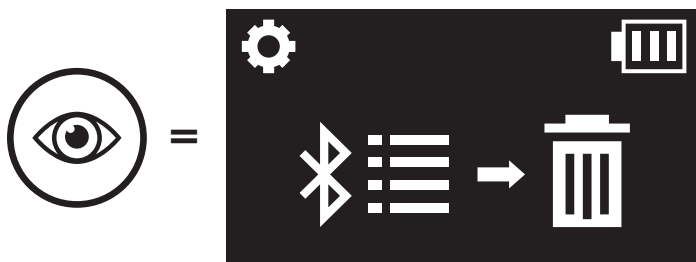

10.1.2 Couplage de la commande à distance

Vous pouvez commander à distance le casque audio à l'aide des **appareils de commande à distance Sena** (vendus séparément).

1. Allumez le casque audio et le périphérique de la commande à distance.
2. Exécuter le **Couplage de la commande à distance**.

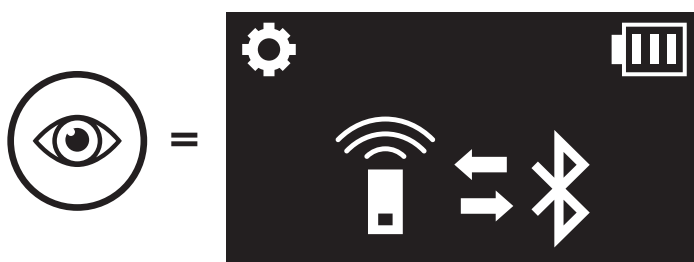

3. Passez en mode couplage dans la commande à distance. Le casque audio se connecte automatiquement avec la commande à distance en mode de couplage.

10.2 Configuration des paramètres du logiciel

Vous pouvez modifier les paramètres du casque audio à l'aide de l'**application SENA MOTORCYCLES** ou du logiciel **Sena Device Manager**.



10.2.1 Langue du casque audio

Vous pouvez sélectionner la langue de l'appareil. La langue sélectionnée est conservée même en cas de redémarrage du casque audio.

10.2.2 Source audio prioritaire (par défaut : Intercom)

La fonction **Source audio prioritaire** vous permet d'affecter la priorité à l'intercom ou à la musique (ce qui inclut les instructions GPS et les messages de notifications) en provenance d'un smartphone. Si l'intercom est sélectionné comme source audio prioritaire, la musique est interrompue lors d'une conversation par intercom. Si la musique est sélectionnée comme source audio prioritaire, les conversations par intercom sont interrompues lorsque de la musique est diffusée.

Remarque : la fonction **Source audio prioritaire** est active uniquement lorsque la fonction **Audio Multitasking** est désactivée.

10.2.3 VOX téléphone (par défaut : activé)

Si cette fonction est activée, vous pouvez répondre à un appel entrant vocalement. Si la sonnerie d'un appel entrant retentit, vous pouvez répondre en disant simplement « **Bonjour** » à voix haute ou en soufflant de l'air sur le microphone. La fonction **VOX téléphone** est désactivée si vous êtes connecté à l'intercom. Si cette fonction est désactivée, vous devez appuyer sur le **bouton multifonction** pour répondre à un appel entrant.

10.2.4 VOX Intercom (par défaut : désactivé)

Si la fonction **VOX Intercom** est activée, vous pouvez entamer une conversation par intercom avec votre dernier interlocuteur connecté vocalement. Vous pouvez entamer une conversation par intercom en disant simplement « **Bonjour** » à voix haute ou en soufflant de l'air sur le microphone. Si vous avez initié une conversation par intercom vocalement, l'intercom s'arrête automatiquement lorsque vous et votre interlocuteur restez silencieux pendant 20 secondes. Cependant, si vous entamez manuellement une conversation par intercom en appuyant sur le **bouton multifonction**, vous devez la quitter manuellement. En revanche, si vous avez initié une conversation par intercom vocalement et que vous l'interrompez manuellement en appuyant sur le **bouton multifonction**, vous ne pouvez plus entamer une conversation par intercom vocalement. Dans ce cas, vous devez appuyer sur le **bouton multifonction** pour redémarrer l'intercom. Cela évite les connexions par intercom non intentionnelles déclenchées par un bruit causé par le vent fort. Après le redémarrage du casque audio, vous pouvez recommencer l'intercom par la voix.

10.2.5 Audio Multitasking™ (par défaut : désactivé)

La fonction **Audio Multitasking** vous permet d'entendre simultanément le son de deux sources. Quand la fonction **Audio Multitasking** est activée, les appels téléphoniques, les instructions du GPS et les conversations par intercom peuvent être couverts par le son de la musique ou des instructions de l'application GPS depuis un smartphone en arrière-plan à un volume réduit. Augmenter ou réduire le volume du son au premier plan augmente et réduit également le volume du son couvert à l'arrière-plan. Le volume du son au premier plan peut être réglé à l'aide du casque audio. La quantité de son de l'arrière-plan entendue peut être ajustée à l'aide du logiciel **Sena Device Manager** ou de l'application **SENA MOTORCYCLES**. Les fonctions **Intercom HD**, **Voix HD** et **Source audio prioritaire** sont temporairement désactivées quand la fonction **Audio Multitasking** est activée.

Tableau de combinaison premier plan et arrière-plan

Modèle	Premier plan*			Arrière-plan**
	Téléphone	GPS	Intercom	Musique ou Smart Navi
5R	<input type="radio"/> ^A	<input type="radio"/> ^A		
		<input type="radio"/>	<input type="radio"/>	
			<input type="radio"/> ^B	<input type="radio"/> ^B
		<input type="radio"/>		<input type="radio"/>

* Deux sources sonores à l'arrière-plan peuvent être entendues simultanément avec le même volume.

** Une seule source en arrière-plan peut être entendue lorsque vous écoutez une source sonore au premier plan.

A. Les instructions GPS peuvent être entendues pendant les appels téléphoniques et le volume des deux sources sonores peut être réglé à l'aide du casque audio.

B. Les consignes de l'application GPS sont entendues à l'arrière-plan pendant les conversations par intercom.

Remarque :

- La fonction **Audio Multitasking** est activée lors des conversations par intercom bidirectionnelles avec un casque audio prenant également en charge cette fonction.
- Lorsque la fonction **Audio Multitasking** est désactivée, la source sonore en arrière-plan reprend son volume indépendant.
- Pour que **Audio Multitasking** fonctionne correctement, vous devez allumer et éteindre le casque audio. Redémarrez le casque audio.
- Il est possible que certains appareils GPS ne prennent pas en charge cette fonction.

10.2.6 Volume en arrière-plan (par défaut : niveau 5)

Le **Volume en arrière-plan** peut être réglé uniquement lorsque l'option **Audio Multitasking** est activée. Le niveau 9 est le niveau le plus élevé tandis que le niveau 0 est le plus faible.

10.2.7 Intercom HD (par défaut : activé)

La fonction **Intercom HD** améliore l'audio de l'intercom bidirectionnel, d'une qualité normale à une qualité HD. Si cette fonctionnalité est désactivée, l'audio de l'intercom bidirectionnel passera en qualité normale.

Remarque :

- La distance d'un **Intercom HD** est relativement plus courte que celle d'un intercom normal.
- La fonction **Intercom HD** est désactivée de manière temporaire si la fonction **Audio Multitasking** est activée.

10.2.8 Voix HD (par défaut : activé)

La fonction **Voix HD** vous permet de communiquer en haute définition lors de vos appels téléphoniques. Elle améliore la qualité audio pour des conversations téléphoniques au son clair et limpide.

Si cette fonction est activée, les appels téléphoniques entrants interrompent les conversations par intercom et aucun son n'est émis par le SR10 lors des conversations par intercom.

Remarque :

- vérifiez la prise en charge de la fonction **Voix HD** auprès du fabricant de votre appareil Bluetooth qui sera connecté au casque audio.
- La fonction **Voix HD** est active uniquement lorsque la fonction **Audio Multitasking** est désactivée.

10.2.9 Instruction vocales (par défaut : activer)

Vous pouvez désactiver les **Instructions vocales** dans les paramètres de configuration du logiciel, mais les instructions vocales suivantes demeurent activées en permanence.

- Menu de configuration des paramètres du casque audio, indicateur du niveau de charge de la batterie, appel rapide

10.2.10 Advanced Noise Control™ (activé)

Le bruit de fond est atténué lors d'une conversation par intercom.

11. DÉPANNAGE

Visitez le site [sena.com](https://www.sena.com) pour obtenir davantage d'informations de dépannage.

- Support Client : [sena.com](https://www.sena.com)

11.1 Réinitialisation par défaut

Lorsque le casque audio ne fonctionne pas correctement, vous pouvez facilement réinitialiser l'appareil :

1. Repérez le **bouton de réinitialisation en trou d'épingle** ci-dessous à l'arrière du module principal.
2. Insérez délicatement la pointe d'un trombone dans l'orifice et appuyez sur le **bouton de réinitialisation en trou d'épingle** en exerçant une légère pression.

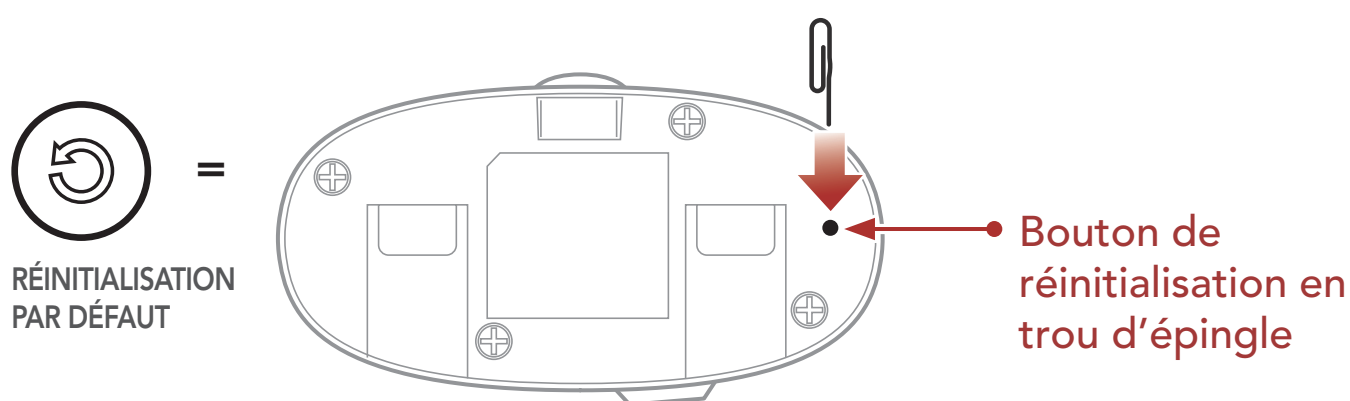











3. Le casque audio s'éteindra.

Remarque : la **réinitialisation par défaut** ne restaure pas le casque audio à ses paramètres d'usine.

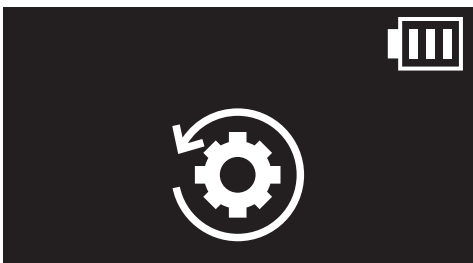
11.2 Réinitialisation

Pour effacer tous vos réglages et recommencer à zéro, le casque audio peut être restauré aux paramètres d'usine à l'aide de la fonction **Réinitialisation**.

1.  =  **MAINTENIR 10s** →  « Configuration »

2.  =  **APPUYER 2x** →  « Réinitialisation »

3.  =  **APPUYER 1x** →  « Réinitialisation, au revoir »



Copyright © 2022 Sena Technologies, Inc.

Tous droits réservés.

© 1998 – 2022 Sena Technologies, Inc. Tous droits réservés.

Sena Technologies, Inc. se réserve le droit d'apporter des modifications ou des améliorations à son produit sans préavis.

Sena™ est une marque déposée de Sena Technologies, Inc. ou de ses filiales aux États-Unis et dans d'autres pays. SF1™, SF2™, SF4™, SFR™, SRL™, Momentum™, Momentum INC™, Momentum Lite™, Momentum Pro™, Momentum INC Pro™, Momentum EVO™, Cavalry™, Latitude SR™, Latitude SX™, Latitude S1™, 30K™, 33i™, 50S™, 50R™, 50C™, 5S™, 5R™, 5R LITE™, 20S EVO™, 20S™, 10S™, 10C™, 10C PRO™, ProRide EVO™, 10C EVO™, 10U™, 10Upad™, 10R™, ACS10™, ACS-RAM™, C1™, 3S™, 3S PLUS™, SMH5™, SMH5-FM™, SMH5 MultiCom™, SMH10™, SMH10R™, SPH10™, SPH10H-FM™, Savage™, Prism Tube WiFi™, Prism™, Bluetooth Audio Pack for GoPro®, Impulse™, R1™, R1 EVO™, R1 EVO CS™, R2™, R2 EVO™, R2X™, M1™, M1 EVO™, RUMBA™, RC1™, RC3™, RC4™, Stryker™, Handlebar Remote™, Wristband Remote™, PowerPro Mount™, Powerbank™, FreeWire™, WiFi Docking Station™, WiFi Sync Cable™, WiFi Adapter™, +mesh™, +Mesh Universal™, MeshPort Blue™, MeshPort Red™, MeshPort Black™, Econo™, OUTRUSH™, OUTRUSH R™, OUTSTAR™, OUTSTAR S™, OUTFORCE™, OUTRIDE™, EcoCom™, Parani A10™, Parani A20™, Parani M10™, pi™, Snowtalk™, Snowtalk2™, SR10™, SR10i™, SM10™, SPIDER RT1™, SPIDER ST1™, X1™, X1 Pro™, X1S™, Expand™, Expand Boom™, Bluetooth Mic & Intercom™, Tufftalk™, Tufftalk Lite™, Tufftalk M™ sont des marques déposées de Sena Technologies, Inc. ou de ses filiales. Ces marques déposées ne peuvent pas être utilisées sans l'autorisation expresse de Sena.

GoPro® est une marque déposée de Woodman Labs of San Mateo, Californie. Sena Technologies, Inc. (« Sena ») n'est pas affilié à Woodman Labs, Inc. Le Sena Bluetooth Pack pour GoPro® est un accessoire spécifiquement conçu et fabriqué par Sena Technologies, Inc. pour les caméras GoPro® Hero3 et Hero4 afin de permettre l'utilisation de la fonction Bluetooth.

La marque et les logos Bluetooth® sont la propriété de Bluetooth SIG, Inc., et toute utilisation de ces marques par Sena s'effectue sous licence. iPhone® et iPod® touch sont des marques déposées d'Apple Inc.

Adresse : 152 Technology Drive Irvine, CA 92618