



GUIDE UTILISATEUR

Version du micrologiciel : 1.6.x
Dernière mise à jour le 13 décembre 2024

SRL-EXT

MOTORCYCLE MESH & BLUETOOTH®
COMMUNICATION SYSTEM FOR SHOEI HELMETS

— SOUND BY —
harman/kardon®



La version 1.6.x du micrologiciel indique que ce manuel s'applique à toutes les mises à jour du micrologiciel dans la série de la version 1.6.

SOMMAIRE

1.	À PROPOS DU SRL-EXT	7
1.1	Caractéristiques du produit	7
1.2	Détails sur le produit	8
1.3	Contenu du package	9
2.	INSTALLATION DU CASQUE AUDIO SUR VOTRE CASQUE MOTO	10
2.1	Installation	10
2.1.1	Préparation du casque pour l'installation	10
2.1.2	Préparation du casque audio pour l'installation	11
2.1.3	Installation du casque	11
2.1.4	Cheminement des câbles	13
2.2	Antenne Mesh Intercom Externe	18
3.	MISE EN ROUTE	19
3.1	Logiciel Sena téléchargeable	19
3.1.1	Application Sena Motorcycles	19
3.1.2	Sena Device Manager	19
3.2	Mise en charge	19
3.3	Légende	20
3.4	Mise sous tension et hors tension	20
3.5	Vérification du niveau de charge de la batterie	20
3.6	Réglage du volume	21
4.	COUPLAGE DU CASQUE AUDIO AVEC D'AUTRES APPAREILS BLUETOOTH	22
4.1	Couplage téléphone	22
4.2	Couplage d'un second téléphone mobile	23

4.3	Couplage sélectif avancé : mains libres ou stéréo A2DP	23
4.3.1	Couplage sélectif téléphone - Profil mains libres	24
4.3.2	Couplage média - Profil A2DP	24
4.4	Couplage GPS	25
5.	UTILISATION DU TÉLÉPHONE MOBILE	26
5.1	Passer et répondre à des appels	26
5.2	Siri et Assistant Google	26
5.3	Appel rapide	27
5.3.1	Affecter des présélections d'appel rapide	27
5.3.2	Utiliser des présélections d'appel rapide	27
6.	MUSIQUE EN STÉRÉO	28
6.1	Musique en stéréo Bluetooth	28
6.2	Partage de musique	28
6.2.1	Partage de musique par intercom Bluetooth	29
6.2.2	Partage de musique Mesh Intercom	29
7.	MESH INTERCOM	30
7.1	Qu'est-ce qu'un Mesh Intercom ?	30
7.1.1	Open Mesh	31
7.1.2	Group Mesh	31
7.2	Démarrer le Mesh Intercom	32
7.3	Changement de version Mesh	32
7.4	Utilisation du Mesh en Open Mesh	32
7.4.1	Réglage du canal (par défaut : canal 1)	32
7.5	Utilisation du Mesh en Group Mesh	33
7.5.1	Création d'un Group Mesh	33
7.5.2	Rejoindre un Group Mesh existant	34

7.6	Activer / Désactiver le microphone (par défaut : activé)	35
7.7	Basculement Open Mesh/Group Mesh	35
7.8	Demande de contact au Mesh	36
7.9	Réinitialiser le Mesh	36
8.	INTERCOM BLUETOOTH	37
8.1	Couplage intercom	37
8.1.1	Utilisation du menu Smart Intercom Pairing (SIP)	37
8.1.2	Utilisation du bouton	38
8.2	Dernier arrivé, premier servi	39
8.3	Intercom bidirectionnel	40
8.4	Intercom multidirectionnel	41
8.4.1	Démarrer une conversation par intercom tridirectionnel	41
8.4.2	Démarrer une conversation par intercom quadridirectionnel	42
8.4.3	Interruption d'une conversation par intercom multidirectionnel	42
8.5	Conférence téléphonique tridirectionnelle avec interlocuteurs intercom	43
8.6	Group Intercom	44
8.7	Conférence Mesh Intercom avec interlocuteur Intercom Bluetooth	44
9.	UNIVERSAL INTERCOM	48
9.1	Couplage intercom universel	48
9.2	Universal Intercom bidirectionnel	48
9.3	Universal Intercom multidirectionnel	49
9.3.1	Universal Intercom tridirectionnel	49
9.3.2	Universal Intercom quadridirectionnel	50

9.4	Conférence par Mesh Intercom avec interlocuteur Universal Intercom bidirectionnel	51
10.	UTILISATION DE LA RADIO FM	52
10.1	Allumer ou éteindre la radio FM	52
10.2	Recherche et enregistrement de stations de radio	52
10.3	Balayage et enregistrement de stations de radio	53
10.4	Présélection temporaire des stations	54
10.5	Navigation entre les stations présélectionnées	54
11.	COMMANDE VOCALE	55
12.	COMMANDE VOCALE GoPro	57
12.1	Connecter la caméra GoPro	57
12.2	Utiliser les commandes vocales GoPro	58
13.	PRIORITÉ DE FONCTIONNEMENT ET MISES À JOUR DU MICROLOGICIEL	59
13.1	Priorité de fonctionnement	59
13.2	Mises à niveau du micrologiciel	59
14.	CONFIGURATION DES PARAMÈTRES	60
14.1	Configuration du casque audio	60
14.1.1	Annulation couplages	61
14.1.2	Couplage de la commande à distance	61

14.2 Configuration des paramètres du logiciel	61
14.2.1 Langue	61
14.2.2 Contact au Mesh (par défaut : desactive)	61
14.2.3 Égaliseur (par défaut : Balance musique)	62
14.2.4 Booster audio (par défaut : activé)	62
14.2.5 VOX téléphone (par défaut : activé)	62
14.2.6 VOX Intercom (par défaut : désactivé)	62
14.2.7 Sensibilité VOX (par défaut : 3)	63
14.2.8 Intercom HD (par défaut : activé)	63
14.2.9 Voix HD (par défaut : activé)	63
14.2.10 Intercom Bluetooth Audio Multitasking (par défaut : désactivé)	64
14.2.11 Sensibilité de recouvrement de l'intercom audio (par défaut : 3)	65
14.2.12 Gestion des volumes de superposition audio (par défaut : désactivé)	65
14.2.13 Contrôle de volume intelligent (par défaut : désactivé)	65
14.2.14 Effet local (par défaut : désactivé)	65
14.2.15 Assistant vocal (par défaut : activé)	65
14.2.16 Instruction vocales (par défaut : activé)	66
14.2.17 Paramètre RDS AF (par défaut : désactivé)	66
14.2.18 Fréquence FM (par défaut : activé)	66
14.2.19 Advanced Noise Control™ (par défaut : activé)	66
14.2.20 Sélection de la région	67

15. DÉPANNAGE **68**

15.1 Réinitialisation par défaut **68**

15.2 Réinitialisation **69**

1. À PROPOS DU SRL-EXT

1.1 Caractéristiques du produit



- Mesh Intercom 3.0 - pour une meilleure qualité sonore, une connexion plus robuste et une durée de conversation prolongée
- Mesh version double - Mesh 2.0 pour la rétrocompatibilité



Audio Multitasking™



- Commandes vocales en plusieurs langues
- Prise en charge Siri et Assistant Google



Bluetooth® 5.0

1.2 Détails sur le produit

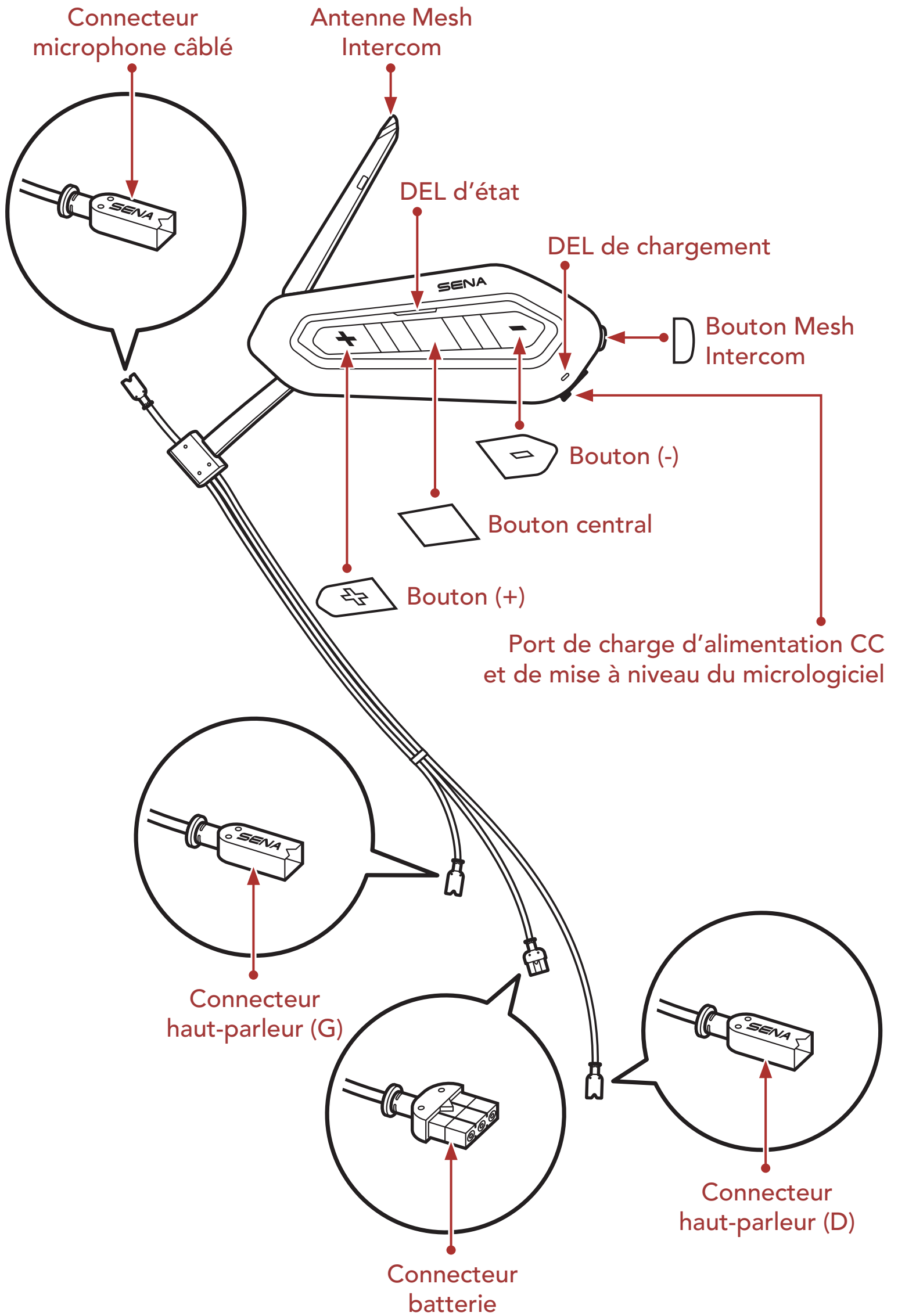

1.3 Contenu du package



SRL-EXT



Microphone câblé

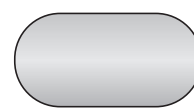

Fermeture scratch pour microphone câblé

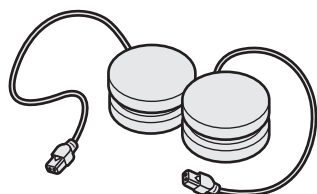

Haut-parleurs (avec coussinets pour haut-parleurs)

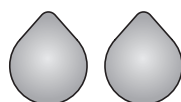

Fermetures scratch pour haut-parleurs

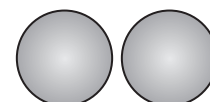

Minces coussinets pour haut-parleurs

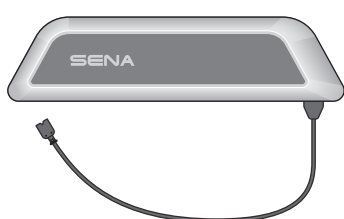

Batterie



Bandes adhésives double face pour batterie



Bandes adhésives double face pour casque audio

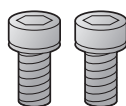

Vis

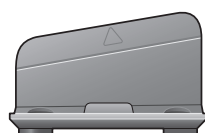

Pince

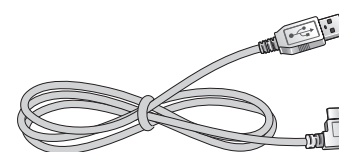

Câble d'alimentation et de données USB (USB-C)



Bandes adhésives pour organiser les lignes



Guide pour les pinces



Clé Allen

2. INSTALLATION DU CASQUE AUDIO SUR VOTRE CASQUE MOTO

Le **casque RF-1400 de SHOEI** est compatible avec le **SRL-EXT**.

Le nom de modèle du **casque RF-1400** varie selon les pays et les régions.

- **RF1400 (États-Unis), NXR 2 (Europe), Z-8 (Japon)**

Pour installer de manière sécurisée le **SRL-EXT** sur le **casque RF-1400**, suivez cette procédure.

2.1 Installation

2.1.1 Préparation du casque pour l'installation

Détachez les fermoirs à pression situés sur le rembourrage central, les rembourrages de joues et les coussinets d'oreilles. Ensuite, retirez les coussinets du casque.

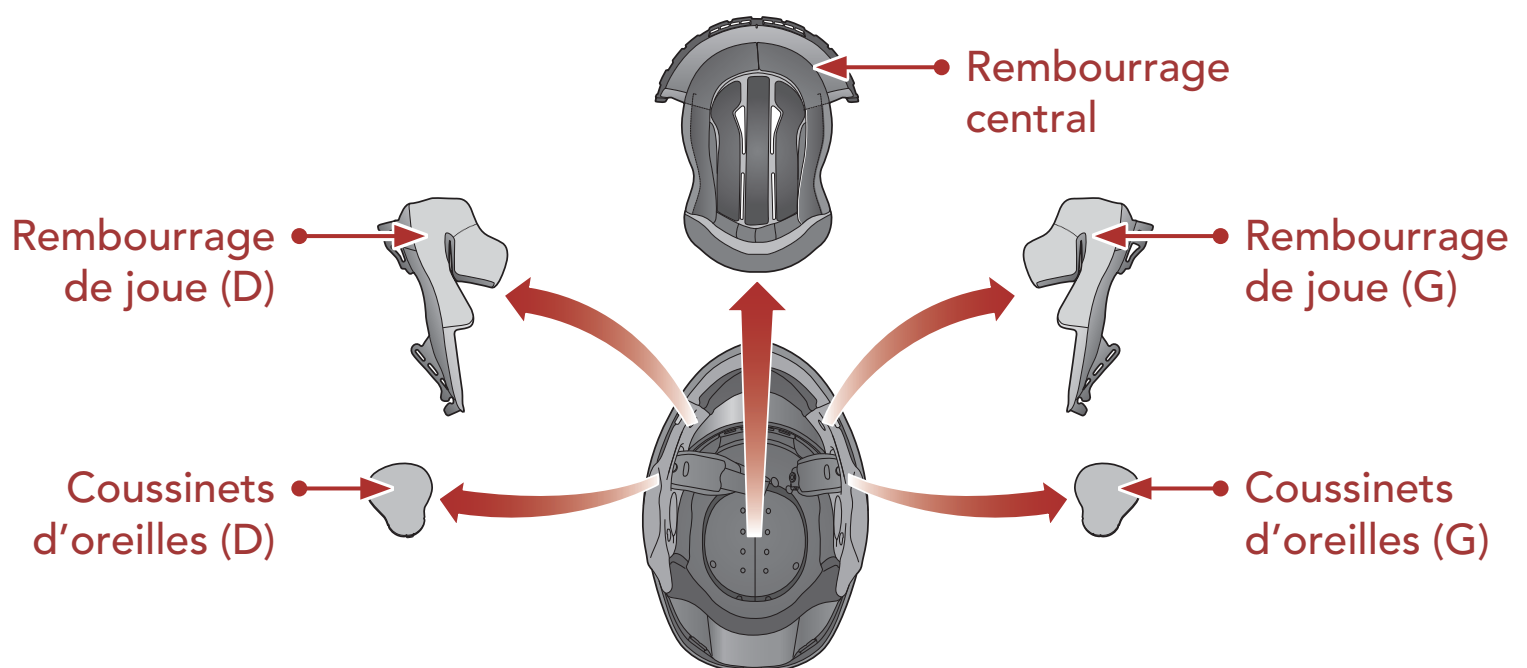

2.1.2 Préparation du casque audio pour l'installation

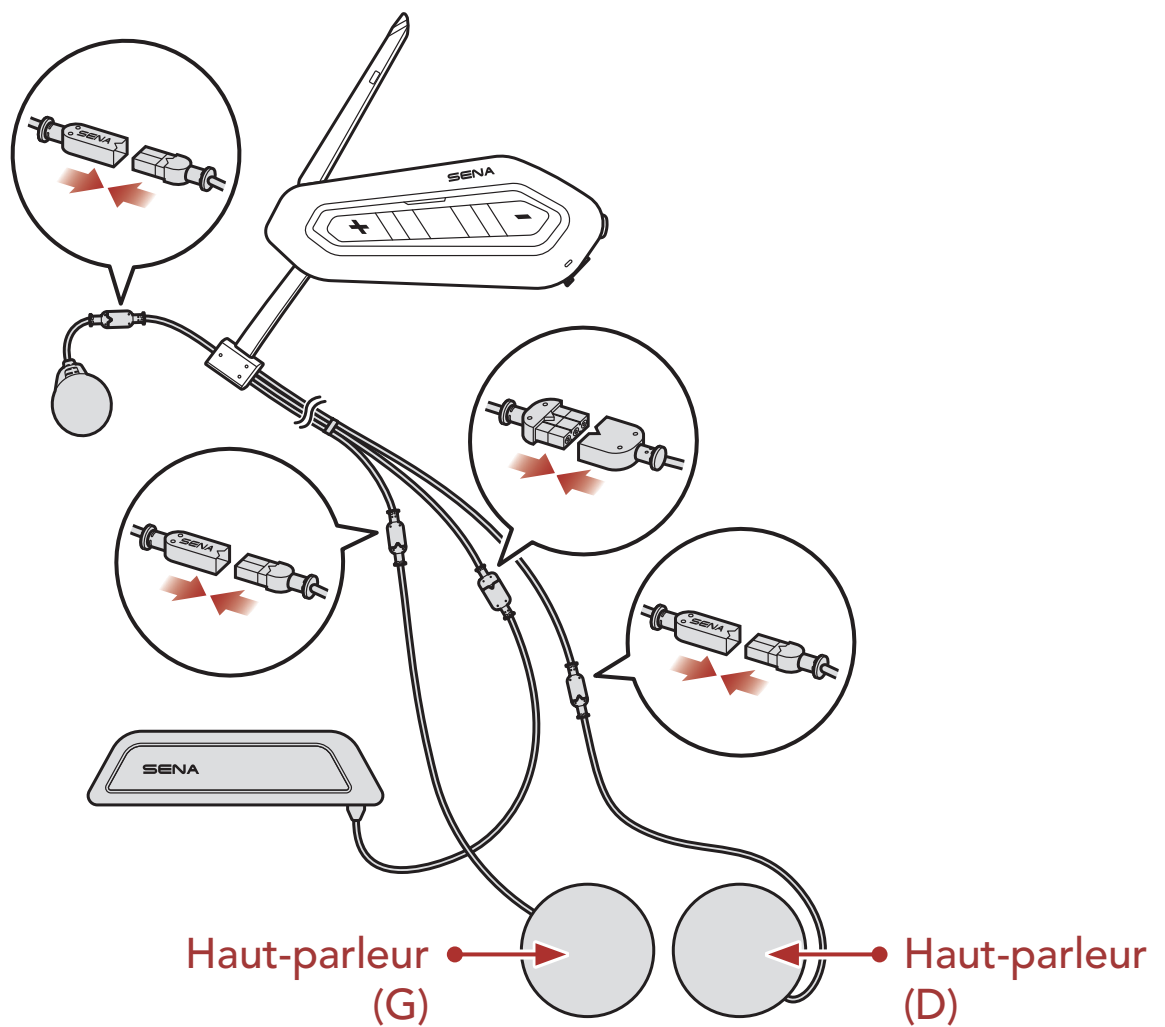

1. Alignez les flèches sur le **câble du connecteur du microphone du module principal** et les câbles du microphone, et insérez le câble du microphone dans le connecteur du microphone.
2. Alignez les flèches sur **câbles du connecteur du haut-parleur du module principal** et les câbles des haut-parleurs, puis insérez les câbles des haut-parleurs dans chaque connecteur de haut-parleur.
3. Alignez les flèches sur les **câbles du connecteur de la batterie du module principal** et les câbles de la batterie, et insérez les câbles de la batterie dans chaque connecteur de la batterie.

2.1.3 Installation du casque

1. Placez le guide pour les pinces sur la bordure entre la coque extérieure et le rembourrage intérieur sur le côté gauche du casque, et positionnez-le à l'extrémité du lettrage.

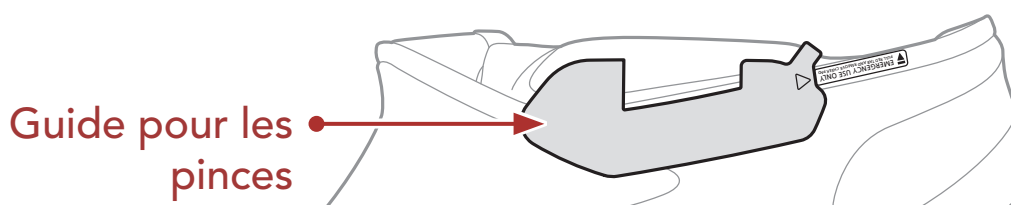

Remarque : la flèche du guide pour les pinces doit pointer vers l'extrémité du lettrage.

2. Insérez la plaque arrière de la pince dans la **position d'insertion des pinces**. Ensuite, retirez le guide pour les pinces.

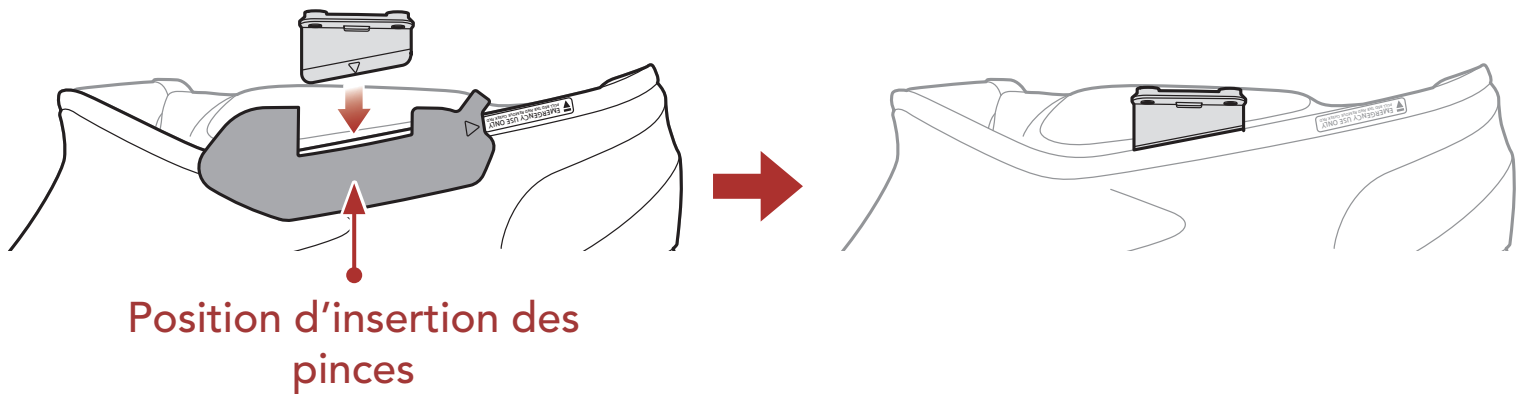

3. Nettoyez la zone sur la partie gauche de votre casque où vous souhaitez coller les bandes adhésives double face à l'aide d'un chiffon humide, puis séchez-la soigneusement.
4. Enlevez la bande adhésive double-face à l'arrière du module principal.

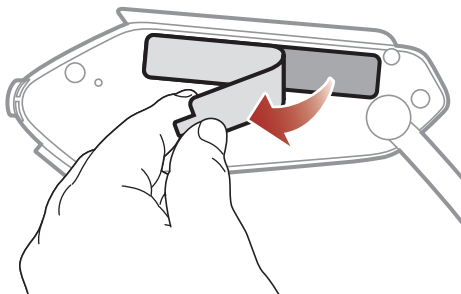

5. Fixez le module principal à la pince, puis fixez l'arrière du module principal au côté gauche du casque avec la bande adhésive double face.

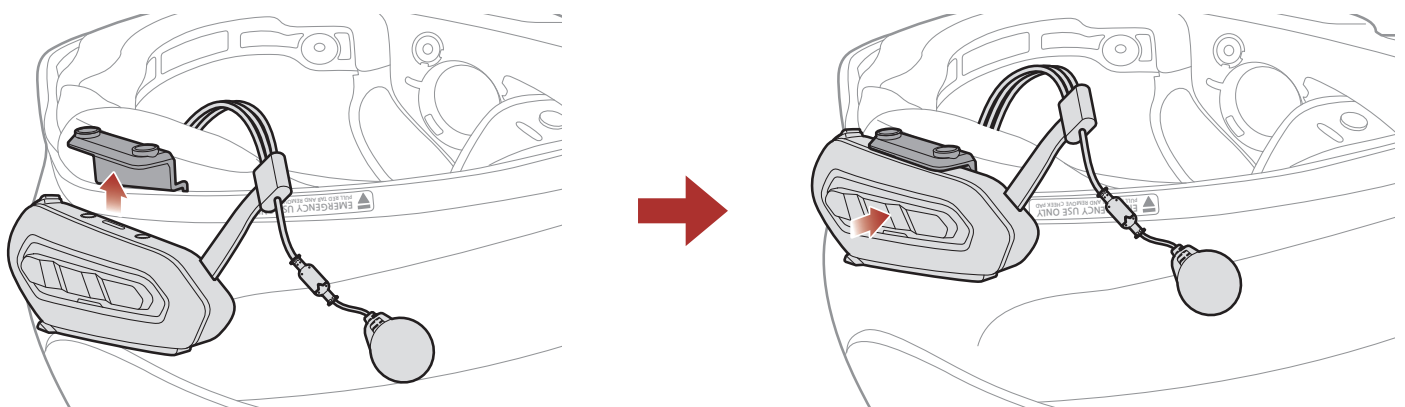

Remarque : assurez-vous que le module principal est solidement fixé au casque. L'adhérence maximale survient au bout de 24 heures.

6. Serrez les deux vis jusqu'à ce que le module principal soit fermement fixé à la pince.

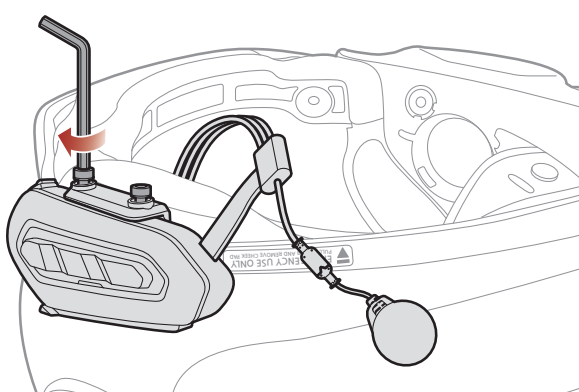

2.1.4 Cheminement des câbles

1. Tirez fermement le câble épais sur le rembourrage intérieur et alignez-le avec la partie concave du casque comme indiqué sur l'illustration.

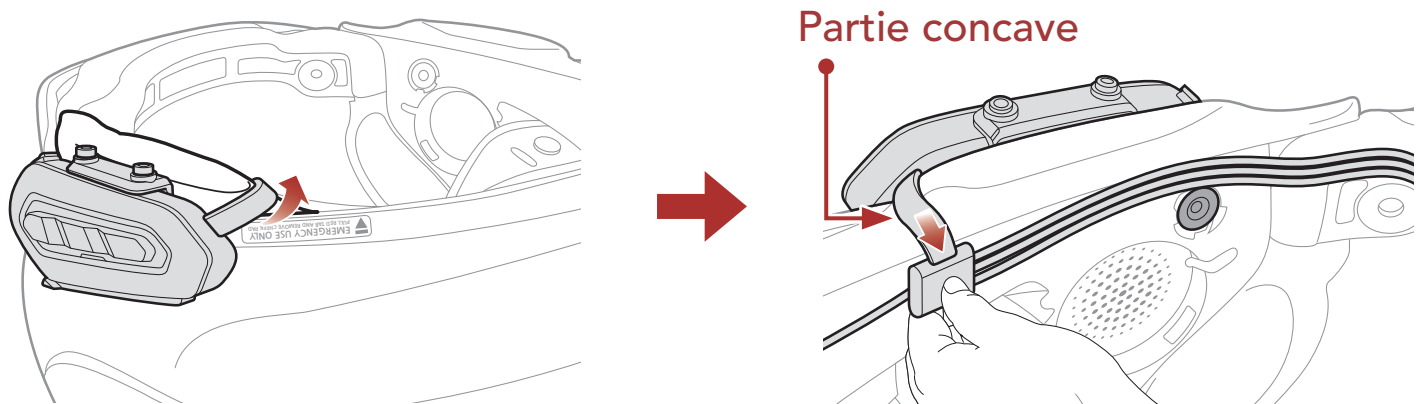

2. Fixez les câbles avec du ruban adhésif tout en les alignant.

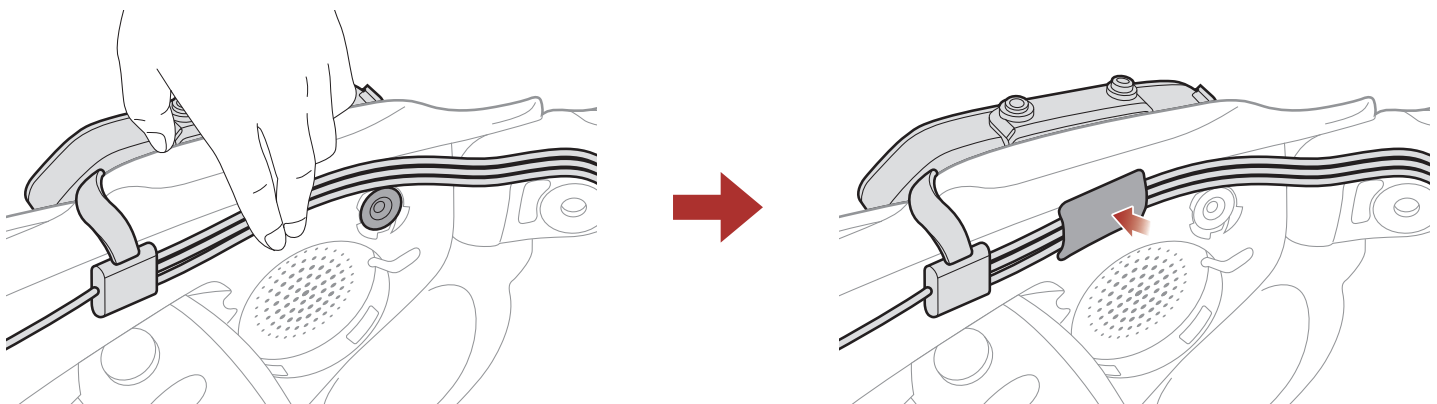

Remarque : ne recouvrez pas le fermoir à pression avec les câbles alignés. Veillez à ce que les câbles alignés soient placés au-dessus du fermoir à pression.

3. Enlevez la bande de protection de la fermeture scratch utilisée pour le microphone câble afin d'exposer la surface adhésive. Ensuite, fixez les fermetures scratch sur la surface interne de la mentonnière du casque moto.

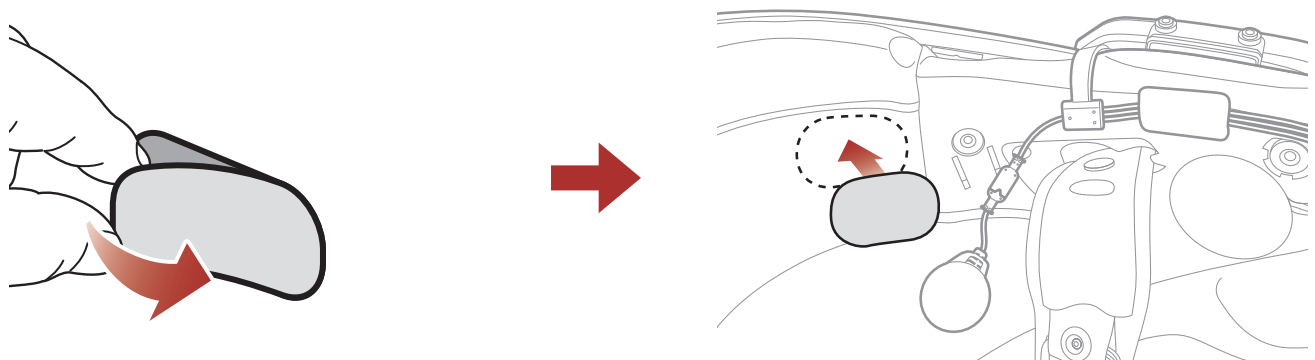

4. Fixez le microphone câblé à la fermeture scratch prévue à cet effet.

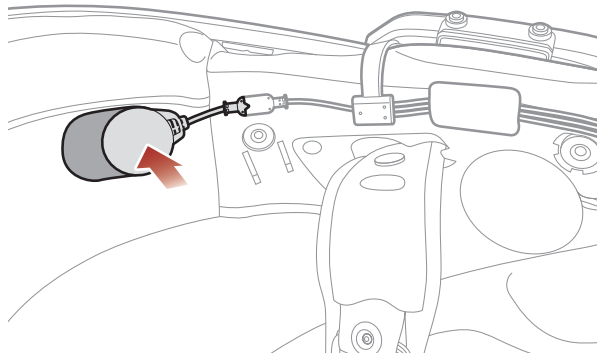

Remarque : ne recouvrez pas le fermoir à pression avec le câble du microphone. Veillez à ce que le câble soit placé au-dessus du fermoir à pression.

5. Retirez la protection de la fermeture scratch du **haut-parleur (G)** et le coussinet pour haut-parleur afin de découvrir la surface adhésive. Fixez ensuite les fermetures dans la cavité au niveau des oreilles du casque moto.

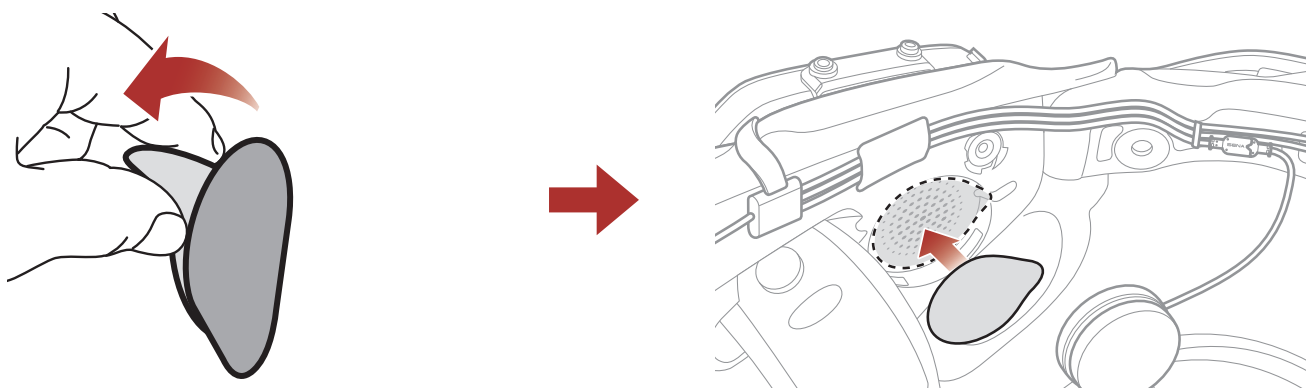

6. Fixez le **haut-parleur (G)** et le coussinet pour haut-parleur à la fermetures scratch que vous venez d'utiliser à l'intérieur du casque.

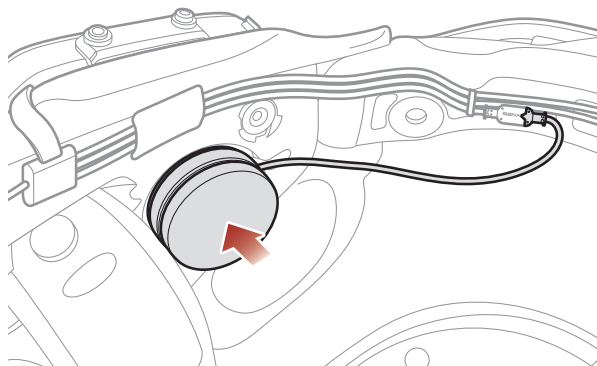

Remarque :

- Afin de bénéficier d'une qualité audio optimale, Sena recommande de placer les haut-parleurs le plus près possible de vos oreilles, en utilisant les coussinets les plus épais.
- Si vous ne vous sentez pas à l'aise avec les haut-parleurs lorsque vous portez le casque, vous pouvez essayer des coussinets plus fins ou retirer les coussinets pour haut-parleurs.

7. Après avoir aligné les câbles, fixez le **connecteur du haut-parleurs (G)** et **les câbles** avec du ruban adhésif sur la première cavité située à l'arrière du casque.

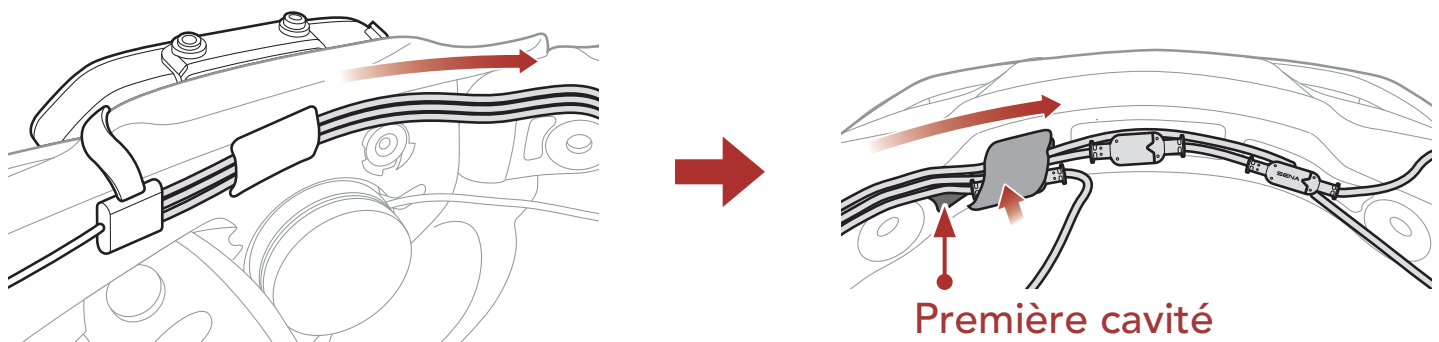

Remarque : ne recouvrez pas le fermoir à pression avec les câbles alignés. Veillez à ce que les câbles alignés soient placés au-dessus du fermoir à pression.

8. Nettoyez la zone sur la partie droite de votre casque où vous souhaitez coller les bandes adhésives double face à l'aide d'un chiffon humide, puis séchez-la soigneusement.
9. Enlevez les bandes adhésives double-face à l'arrière de la batterie.

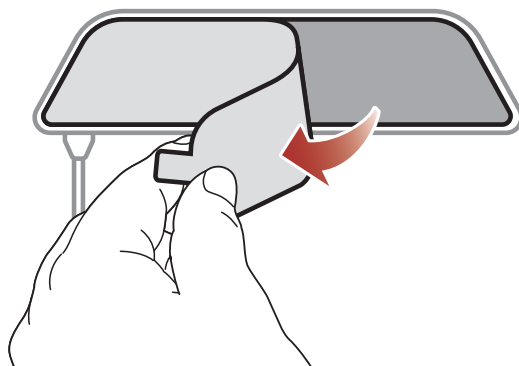

10. Placez le câble de la batterie de sorte qu'il rencontre l'extrémité du lettrage comme indiqué sur l'illustration. Ensuite, fixez la batterie sur le côté droit du casque avec la bande adhésive double face.

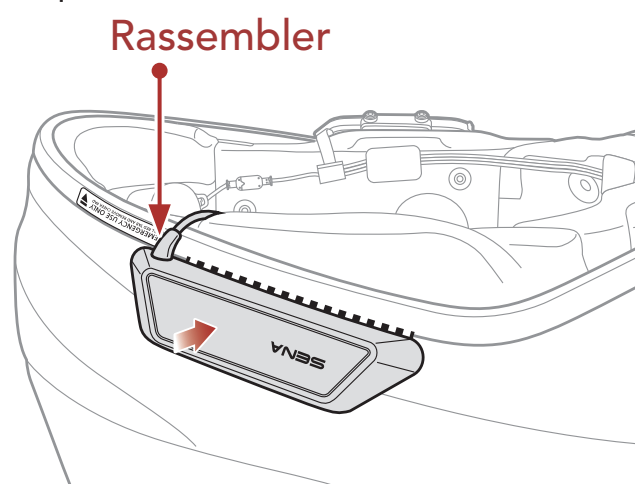

Remarque : assurez-vous que le module principal est solidement fixé au casque. L'adhérence maximale survient au bout de 24 heures.

11. Alignez le câble de la batterie avec la partie concave du rembourrage intérieur du casque. Ensuite, fixez le câble de la batterie à l'intérieur du casque avec la bande adhésive double face.

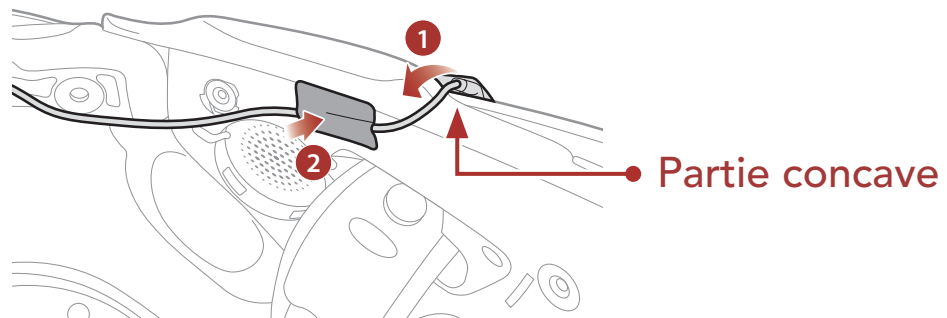

12. Après avoir aligné les câbles, fixez le **connecteur de la batterie** et **les câbles** avec du ruban adhésif sur la seconde cavité située à l'arrière du casque.

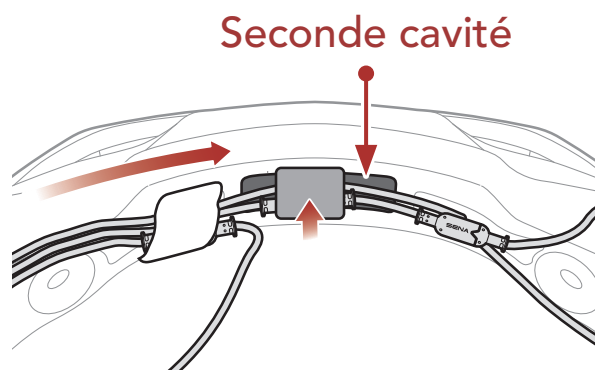

Remarque : ne recouvrez pas le fermoir à pression avec les câbles alignés. Veillez à ce que les câbles alignés soient placés au-dessus du fermoir à pression.

13. Retirez la protection de la fermeture scratch du **haut-parleur (D)** et le coussinet pour haut-parleur afin de découvrir la surface adhésive. Fixez ensuite les fermetures dans la cavité au niveau des oreilles du casque moto.

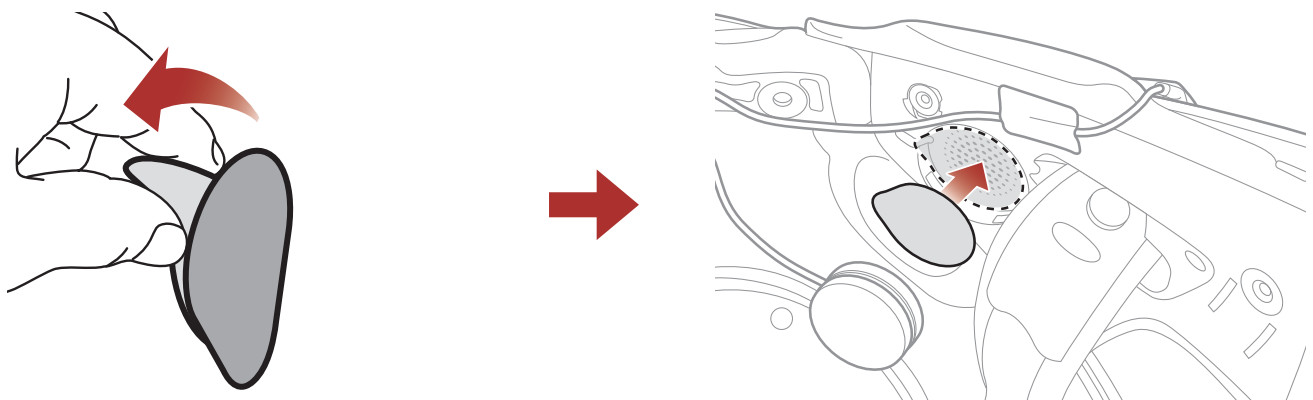

14. Fixez le **haut-parleur (D)** et le coussinet pour haut-parleur à la fermeture scratch que vous venez d'utiliser à l'intérieur du casque.

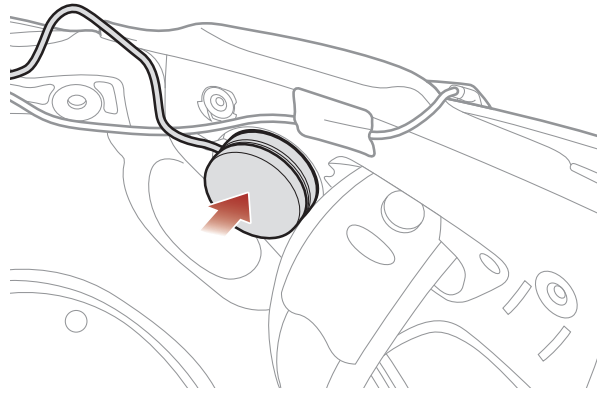

Remarque :

- Afin de bénéficier d'une qualité audio optimale, Sena recommande de placer les haut-parleurs le plus près possible de vos oreilles, en utilisant les coussinets les plus épais.
- Si vous ne vous sentez pas à l'aise avec les haut-parleurs lorsque vous portez le casque, vous pouvez essayer des coussinets plus fins ou retirer les coussinets pour haut-parleurs.

15. Après avoir aligné les câbles, fixez le **connecteur du haut-parleurs (D)** et **les câbles** avec du ruban adhésif sur la dernière cavité située à l'arrière du casque.

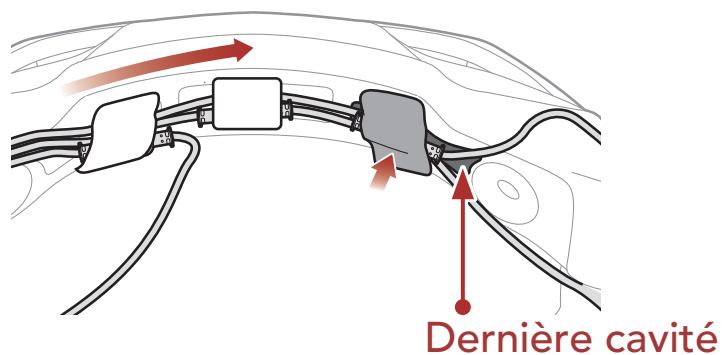

Remarque : ne recouvrez pas le fermoir à pression avec les câbles alignés. Veillez à ce que les câbles alignés soient placés au-dessus du fermoir à pression.

16. Remettez en place le rembourrage central, les rembourrages de joue et les coussinets d'oreilles en commençant par l'arrière et cliquez sur les fermoirs à pression.

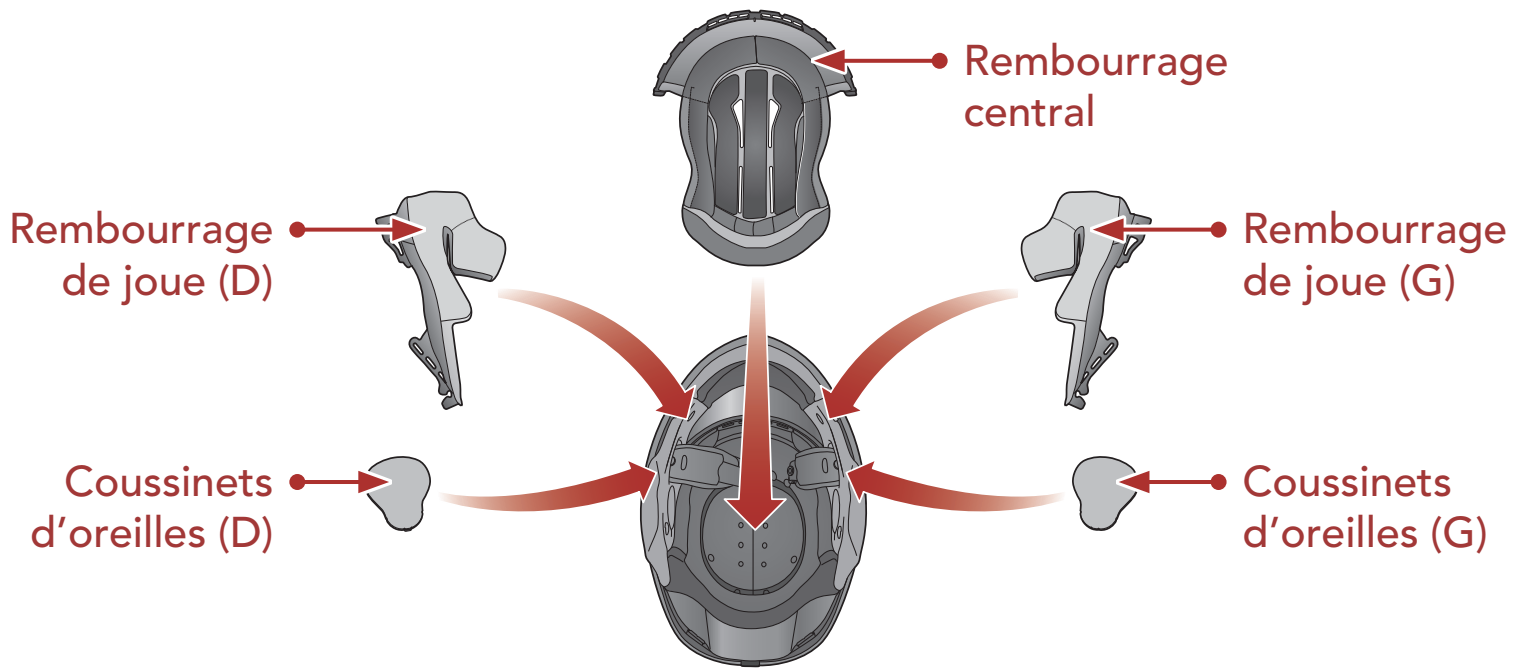

2.2 Antenne Mesh Intercom Externe

Tirez légèrement l'antenne Mesh Intercom vers l'intérieur pour la déplier.

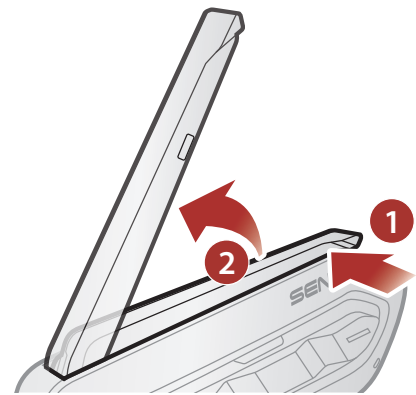

3. MISE EN ROUTE

3.1 Logiciel Sena téléchargeable

3.1.1 Application Sena Motorcycles

En couplant simplement votre téléphone avec votre casque audio, vous pouvez utiliser l'**application Sena Motorcycles** pour une installation et une utilisation plus rapides et plus simples.



- Téléchargez l'**application Sena Motorcycles** sur **Google Play Store** ou **App Store**.

3.1.2 Sena Device Manager

Sena Device Manager vous permet de mettre à niveau le micrologiciel et de configurer les paramètres directement sur votre PC.



- Téléchargez **Sena Device Manager** sur le site sena.com.

3.2 Mise en charge

Mise en charge du casque audio

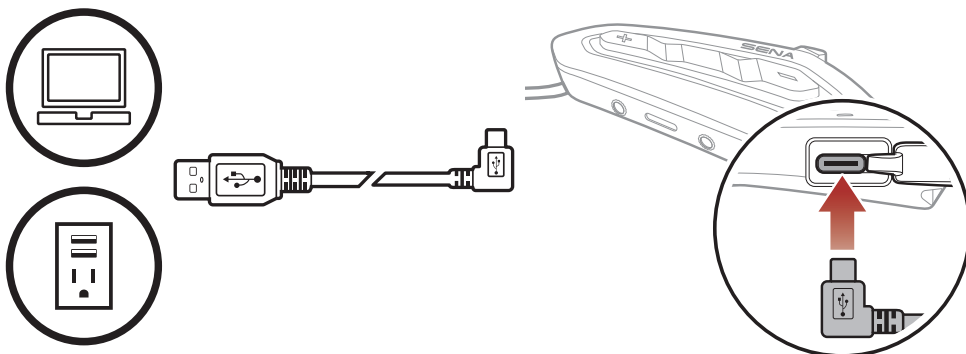

Selon la méthode de mise en charge choisie, le casque audio est entièrement rechargé au bout d'environ 2,5 heures.

Remarque :

- Un chargeur USB tiers peut être utilisé avec les produits Sena à condition d'être aux normes FCC, CE ou IC ou d'être agréés par d'autres organismes locaux.
- L'utilisation d'un chargeur non agréé peut entraîner un incendie, une explosion, une fuite et d'autres risques et peut également réduire la durée de vie ou les performances de la batterie.

3.3 Légende



Appuyer sur le bouton le nombre de fois spécifié



Maintenir appuyé le bouton pendant la durée spécifiée



« *Bonjour* »

Instructions vocales

3.4 Mise sous tension et hors tension

Marche

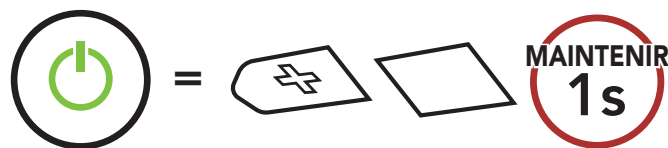

Arrêt

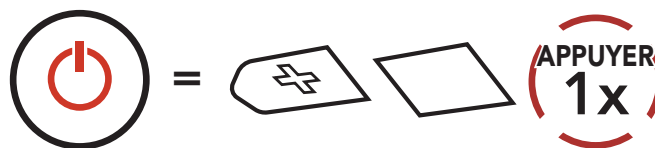

3.5 Vérification du niveau de charge de la batterie

Les instructions servent à la mise en marche du casque audio.

Marche

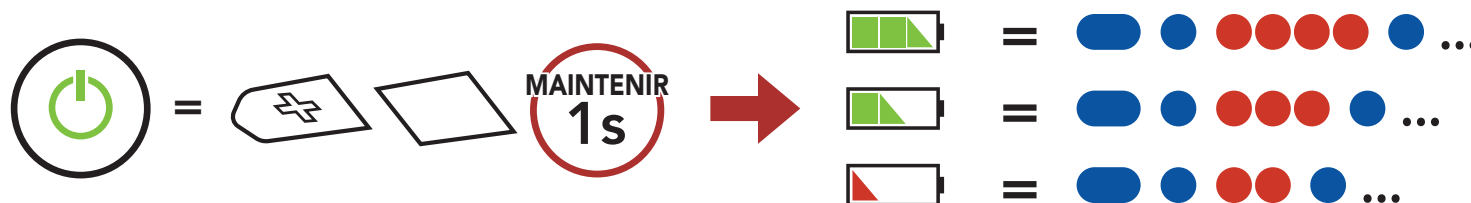

Remarque : lorsque la batterie est faible pendant l'utilisation, vous entendez une instruction vocale indiquant « **Batterie faible** ».

3.6 Réglage du volume

Vous pouvez facilement augmenter ou baisser le volume en appuyant sur le **bouton (+)** ou le **bouton (-)**. Le volume est fixé et maintenu individuellement à différents niveaux pour chaque source audio (par exemple, téléphone, intercom) même après redémarrage du casque audio.

Volume haut

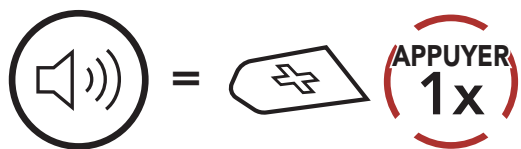

Volume bas

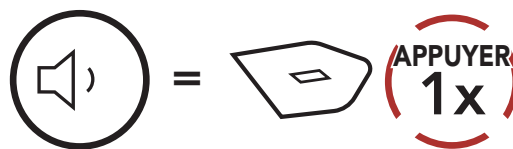

4. COUPLAGE DU CASQUE AUDIO AVEC D'AUTRES APPAREILS BLUETOOTH

Lorsque vous utilisez le casque audio avec d'autres appareils Bluetooth pour la première fois, ils auront besoin d'être « couplés ». Ceci leur permettra de se reconnaître et de communiquer entre eux lorsqu'ils sont à portée l'un de l'autre.

Le casque audio peut être couplé avec de multiples appareils Bluetooth comme un téléphone mobile ou un GPS via les fonctions **Couplage du téléphone mobile**, **Couplage d'un second téléphone mobile** et **Couplage GPS**. Le casque peut également être pairé avec jusqu'à trois autres casques audio Sena.

Couplage avec trois casques audio Sena maximum



4.1 Couplage téléphone

1. Lorsque le casque audio est allumé, maintenez le **bouton central** appuyé pendant **10 secondes**.



2. Appuyez sur le **bouton (+)**.



3. Sélectionnez **SRL-EXT** dans la liste des appareils Bluetooth détectés. Si votre téléphone vous demande un code PIN, saisissez 0000.

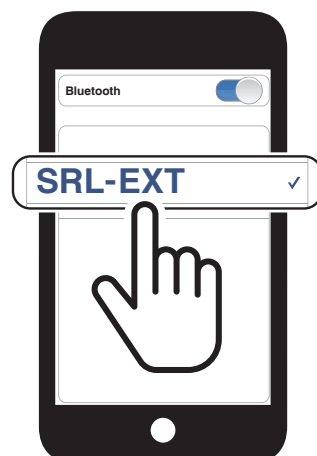

Remarque : Lorsque vous allumez le SRL-EXT pour la première fois, que vous le redémarrez après une réinitialisation ou que vous supprimez tous les couplages Bluetooth, il entre automatiquement en mode de couplage téléphone.

4.2 Couplage d'un second téléphone mobile

1. Maintenez le **bouton central** appuyé pendant **10 secondes**.



2. Appuyez deux fois sur le **bouton (+)**.

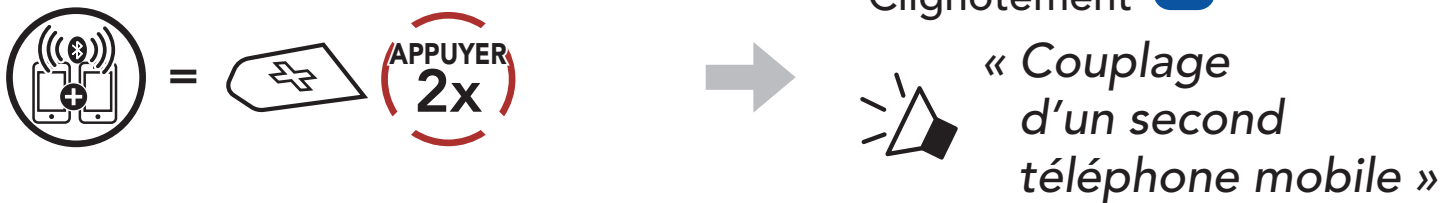

3. Sélectionnez **SRL-EXT** dans la liste des appareils Bluetooth détectés. Si votre appareil Bluetooth demande un code PIN, entrez 0000.

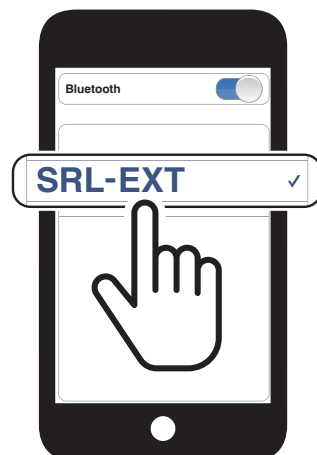

4.3 Couplage sélectif avancé : mains libres ou stéréo A2DP

Le **couplage du téléphone** permet au casque audio d'établir deux profils Bluetooth : **Mains libres** ou **Stéréo A2DP**. Le **Couplage sélectif avancé** permet au casque audio de séparer les profils pour permettre la connexion de deux appareils.

4.3.1 Couplage sélectif téléphone - Profil mains libres

1. Maintenez le **bouton central** appuyé pendant **10 secondes**.



2. Appuyez sur le **bouton (+)** 3 fois.

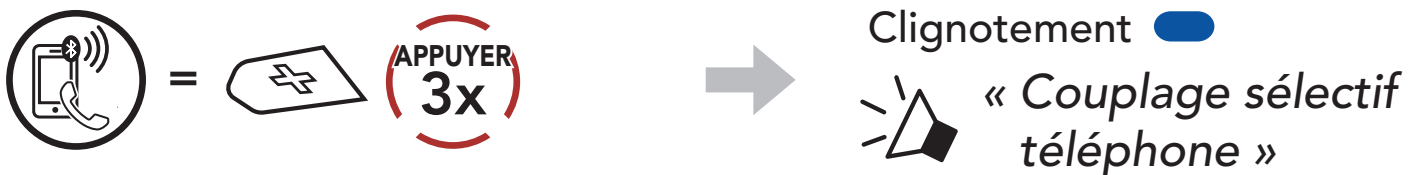

3. Sélectionnez **SRL-EXT** dans la liste des appareils Bluetooth détectés. Si votre téléphone vous demande un code PIN, saisissez 0000.

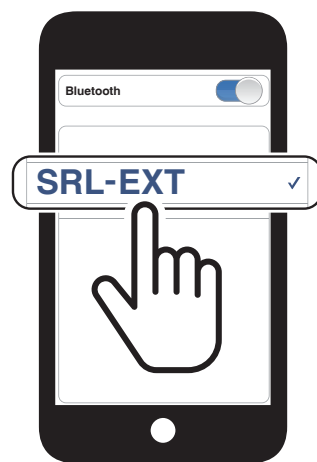

4.3.2 Couplage média - Profil A2DP

1. Maintenez le **bouton central** appuyé pendant **10 secondes**.



2. Appuyez sur le **bouton (+)** 4 fois.

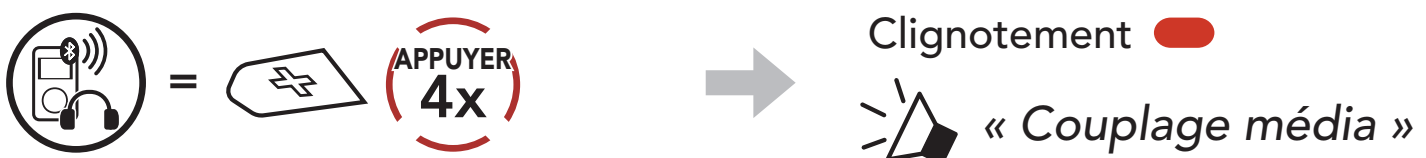

3. Sélectionnez **SRL-EXT** dans la liste des appareils Bluetooth détectés. Si votre téléphone vous demande un code PIN, saisissez 0000.



4.4 Couplage GPS

1. Maintenez le **bouton central** appuyé pendant **10 secondes**.



2. Appuyez sur le **bouton (+)** 5 fois.



3. Sélectionnez **SRL-EXT** dans la liste des appareils détectés. Si votre appareil Bluetooth demande un code PIN, entrez 0000.



5. UTILISATION DU TÉLÉPHONE MOBILE

5.1 Passer et répondre à des appels

Répondre à un appel

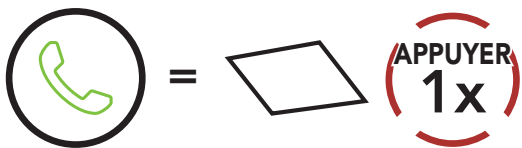

Mettre fin à un appel

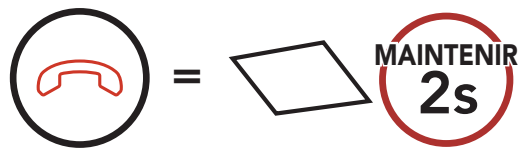

Rejeter un appel

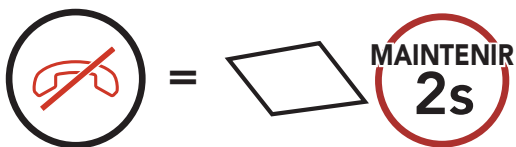

5.2 Siri et Assistant Google

Le **SRL-EXT** prend en charge l'accès à **Siri** et **Assistant Google** directement.

Vous pouvez activer **Siri** ou **Assistant Google** à l'aide d'une commande vocale via le microphone du SRL-EXT à l'aide d'un mot de réveil. Il s'agit d'un mot ou de groupes de mots tels que « **Hey Siri** » ou « **Hey Google** ».

Activer Siri ou Assistant Google selon l'application installée sur votre smartphone



5.3 Appel rapide

5.3.1 Affecter des présélections d'appel rapide

Les **présélections d'appel rapide** peuvent être assignées via l'application **Sena Motorcycles**.

5.3.2 Utiliser des présélections d'appel rapide

1. Accédez au menu **Appel Rapide**.



2. Naviguer vers l'avant ou vers l'arrière dans les **Présélections d'appel rapide**.



(1) Dernier numéro

(2) Appel rapide 1

(3) Appel rapide 2

(4) Appel rapide 3

(5) Annuler

3. Appeler une de vos **Présélections d'appel rapide**.

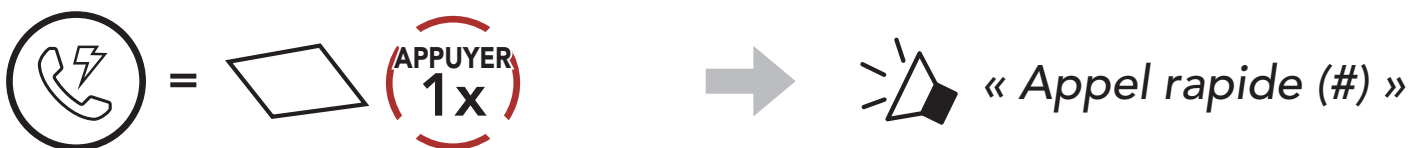

4. Recomposer le dernier numéro appelé.

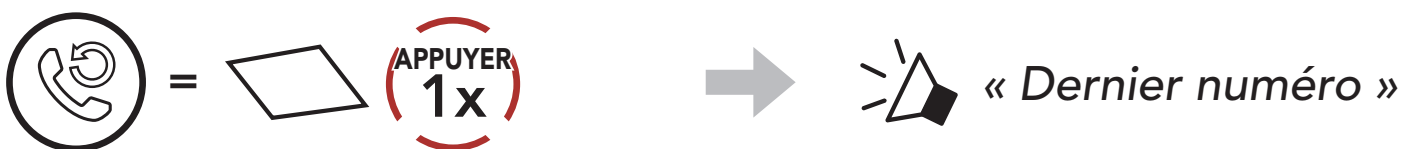

6. MUSIQUE EN STÉRÉO

6.1 Musique en stéréo Bluetooth

Lire / Mettre en pause de la musique

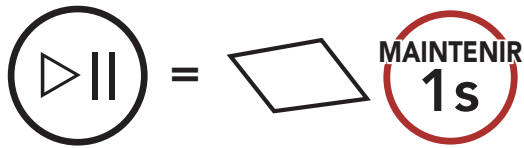

Piste suivante

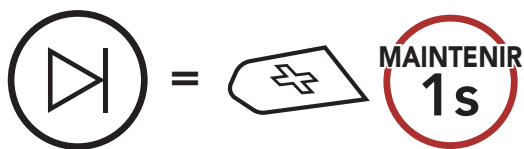

Piste précédente

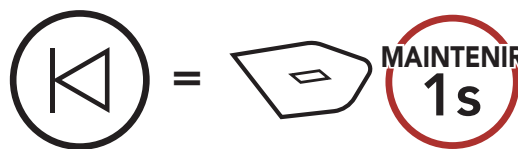

6.2 Partage de musique

Vous pouvez partager de la musique avec un interlocuteur à l'aide d'un lecteur de musique en stéréo Bluetooth lors d'une conversation par intercom bidirectionnelle et un participant d'un Mesh Intercom. Si vous commencez à partager de la musique alors que l'intercom Bluetooth et le Mesh Intercom fonctionnent simultanément, le partage de musique au cours de l'intercom Bluetooth est prioritaire par rapport au partage de musique au cours d'un Mesh Intercom.

Remarque :

- Votre interlocuteur intercom et vous pouvez contrôler la lecture de musique à distance afin de passer à la piste suivante ou précédente.
- Le **Partage de musique** est mis en pause si vous utilisez votre téléphone mobile ou écoutez des instructions GPS.
- Le **partage de musique** s'arrête si le casque audio commence une conférence intercom multidirectionnelle.

6.2.1 Partage de musique par intercom Bluetooth

Vous pouvez partager de la musique avec un interlocuteur d'une conversation par intercom bidirectionnelle.

Démarrer/Interrompre le partage de musique

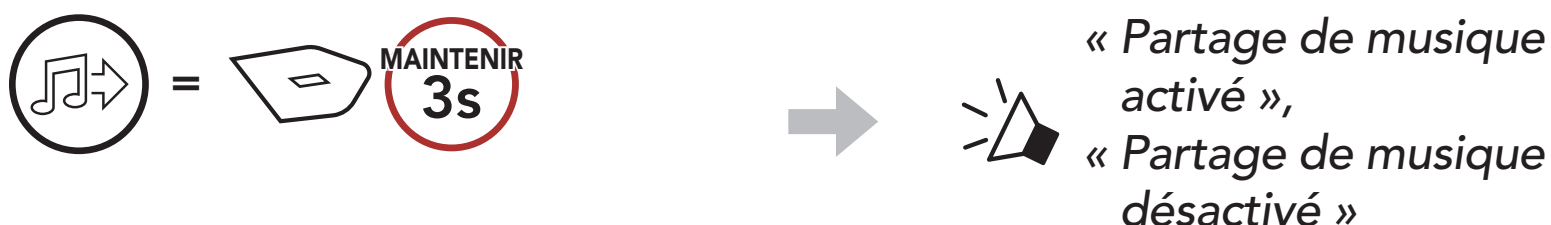

6.2.2 Partage de musique Mesh Intercom

Vous pouvez commencer à partager de la musique avec un participant d'un **Mesh Intercom**.

1. Le **Créateur** enverra un message de requête aux **participants** connectés pendant un **Mesh Intercom**.

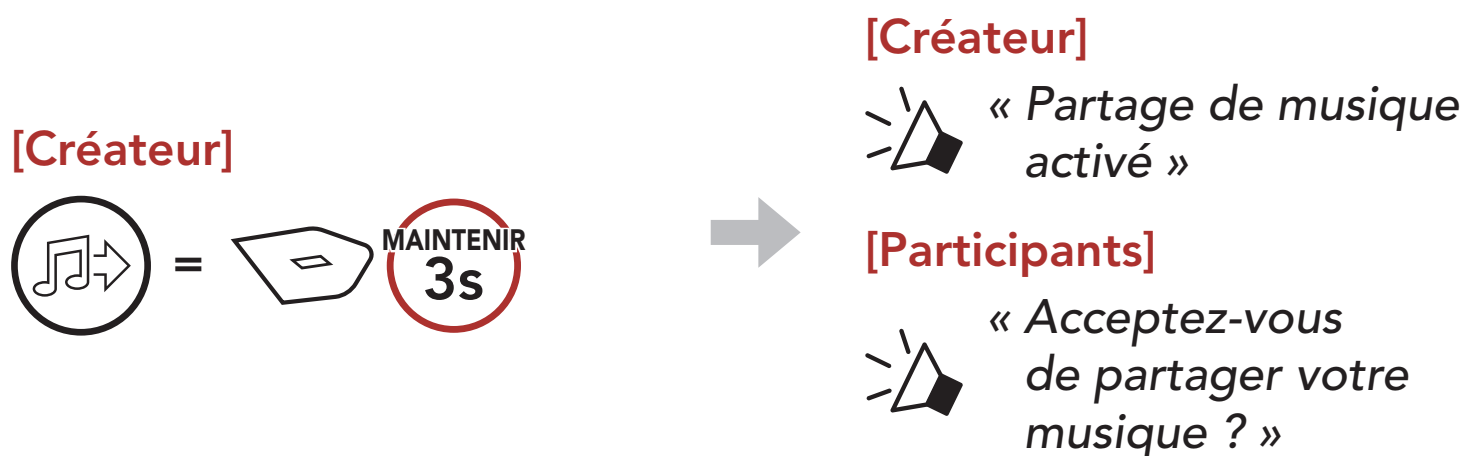

2. Le **Créateur** partage la musique avec le **premier participant** qui accepte la requête.

[Participant] Accepte

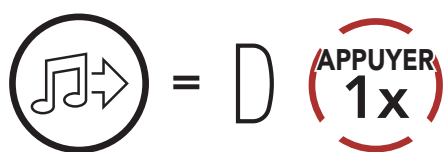

[Participant] Refuse

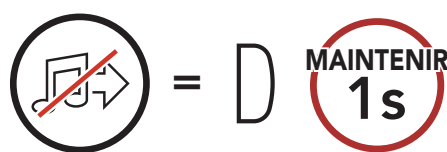

7. MESH INTERCOM

7.1 Qu'est-ce qu'un Mesh Intercom ?

Mesh Intercom™ est un système de communication dynamique créé par Sena pour communiquer instantanément et sans effort d'une moto à une autre sans regroupement préalable. **Mesh Intercom** permet aux utilisateurs de se connecter et de communiquer instantanément avec des utilisateurs à proximité, sans qu'il soit nécessaire de coupler les casques audio entre eux.

La distance opérationnelle entre chaque **SRL-EXT** en **Mesh Intercom** peut atteindre 2 km (1,2 mi) en terrain dégagé. En terrain dégagé, le **Mesh** peut aller jusqu'à 8 km (5 mi) entre au minimum six utilisateurs.

Les utilisateurs peuvent communiquer en deux modes :

- Open Mesh™ pour les conversations par intercom en groupe ouvert.
- Group Mesh™ pour les conversations par intercom en groupe privé.

Mesh Intercom



7.1.1 Open Mesh

Open Mesh est une fonction par intercom en groupe ouvert. Les utilisateurs peuvent communiquer librement entre eux sur le même canal **Open Mesh** et sélectionner le canal (1 – 6) à utiliser sur le casque audio.

Il peut se connecter à un nombre quasi illimité d'utilisateurs sur chaque canal.

Open Mesh

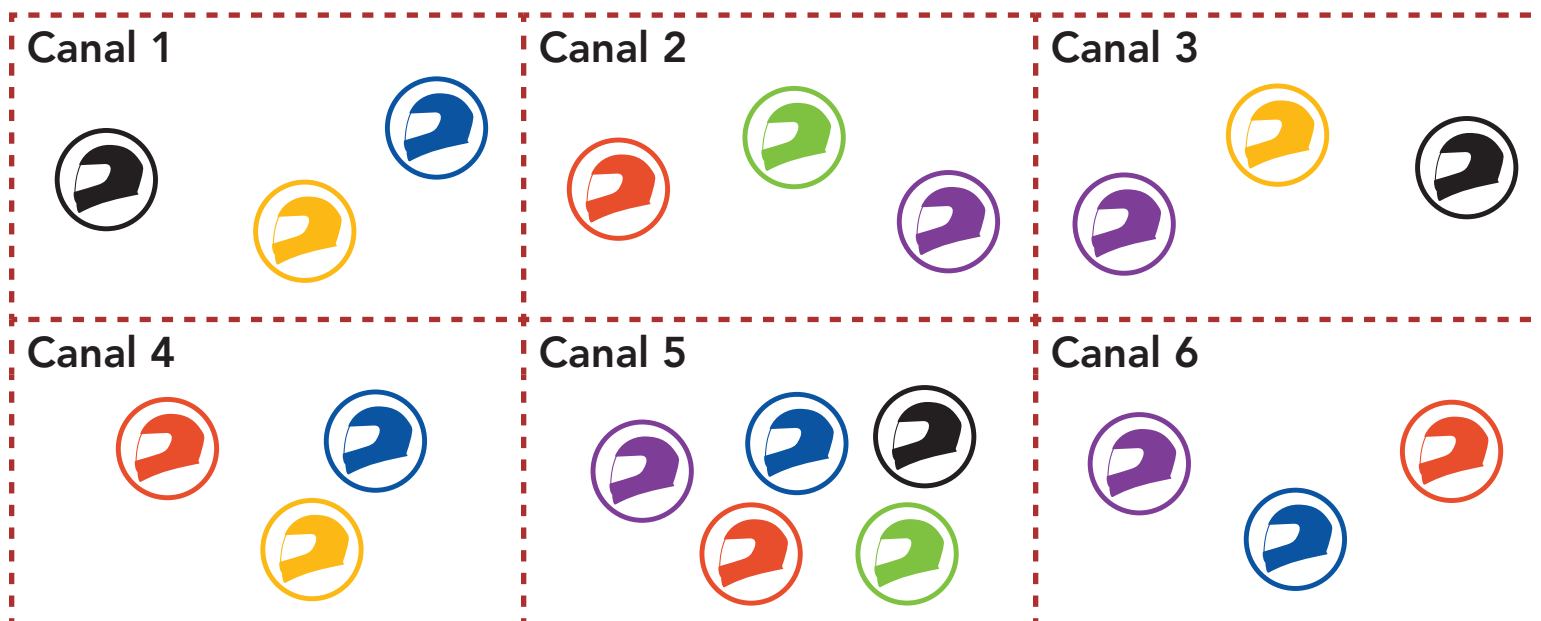

7.1.2 Group Mesh

Un **Group Mesh** est une fonction Intercom en groupe fermé qui permet aux utilisateurs de quitter, joindre ou rejoindre une conversation par intercom groupée sans coupler les casques audio. Les utilisateurs peuvent communiquer librement entre eux dans le même groupe privé en **Group Mesh**.

Pour des conversations par intercom fermées utilisant **Mesh Intercom**, un **Group Mesh** doit être créé par les utilisateurs. Lorsque des utilisateurs créent groupe privé en **Group Mesh** par **Groupe Mesh**, le casque audio bascule automatiquement de **Open Mesh** à **Group Mesh**. Jusqu'à 24 utilisateurs peuvent se connecter au même groupe privé.

Group Mesh



7.2 Démarrer le Mesh Intercom

Lorsque le **Mesh Intercom** est activé, le **SRL-EXT** se connecte automatiquement aux utilisateurs **SRL-EXT** à proximité et leur permet de discuter entre eux.

Mesh Intercom activé

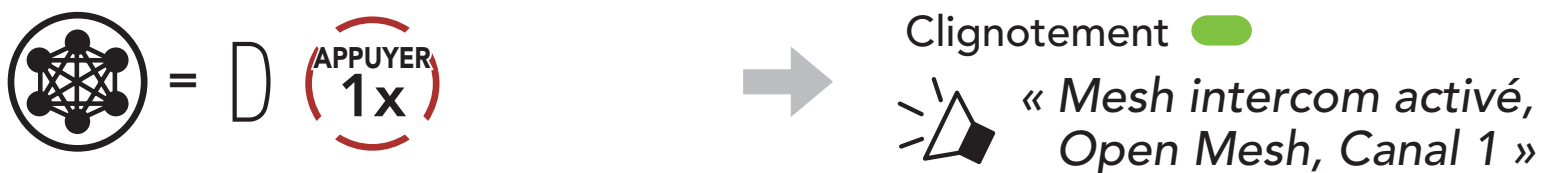

Mesh Intercom désactivé



7.3 Changement de version Mesh

Passage à Mesh 2.0 pour la rétrocompatibilité

Mesh 3.0 est la dernière technologie Mesh Intercom, mais pour communiquer avec les anciens produits utilisant Mesh 2.0, veuillez passer à Mesh 2.0 à l'aide de l'**application Sena Motorcycles**.

7.4 Utilisation du Mesh en Open Mesh

Lorsque **Mesh Intercom** est activé, le casque audio est réglé initialement sur **Open Mesh (par défaut : canal 1)**.

7.4.1 Réglage du canal (par défaut : canal 1)

Si la communication **Open Mesh** rencontre des interférences, car d'autres groupes utilisent aussi le **canal 1 (par défaut)**, changez de canal. Sélectionnez un canal entre 1 et 6.

1. Appuyer deux fois sur le **bouton Mesh Intercom**.

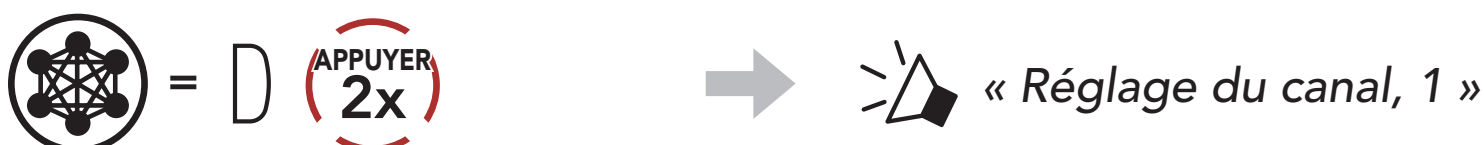

2. Naviguer entre les canaux.



3. Enregistrer le canal.



Remarque :

- Si vous n'appuyez sur aucun bouton pendant environ **10 secondes** dans un canal spécifique, le canal est automatiquement sauvegardé.
- Le canal sera mémorisé même si vous désactivez le **SRL-EXT**.
- Vous pouvez utiliser l'**application Sena Motorcycles** pour changer de canal.

7.5 Utilisation du Mesh en Group Mesh

7.5.1 Création d'un Group Mesh

La création d'un **Group Mesh** nécessite **au moins deux utilisateurs Open Mesh**.

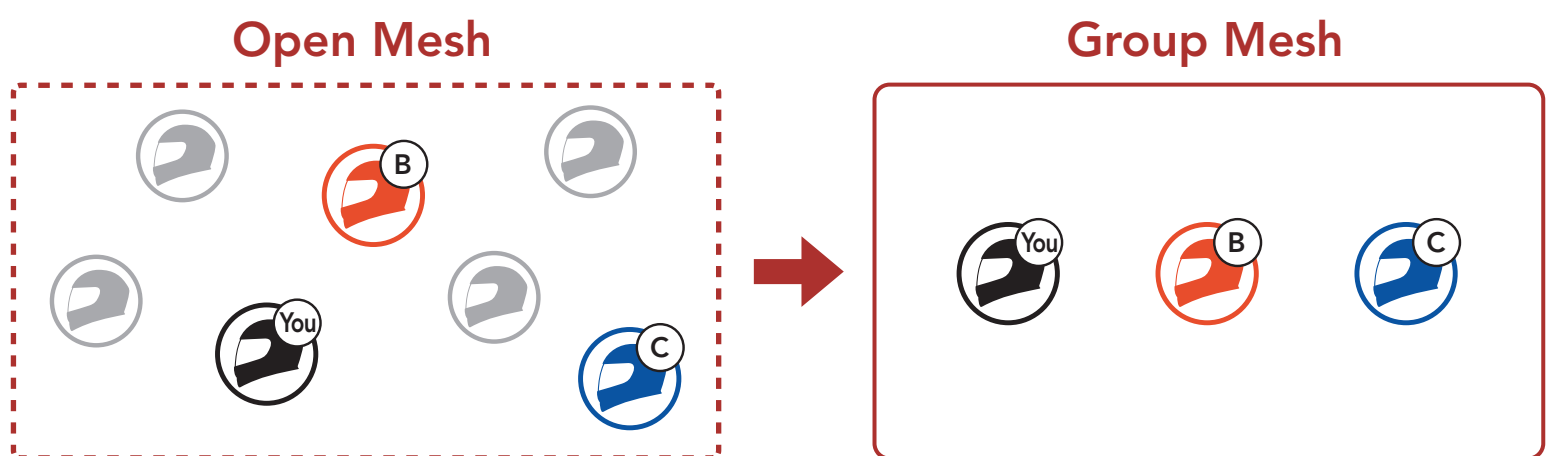

1. Pour passer en **Groupe Mesh** et créer un **Group Mesh**, maintenez le **bouton Mesh Intercom** appuyé pendant **5 secondes** sur le casque audio des **utilisateurs (vous, B et C)**.



2. Lorsque le **Groupe Mesh** est terminé, les **utilisateurs (vous, B et C)** entendent des instructions vocales dans leur casque audio lorsque **Open Mesh** bascule sur **Group Mesh**.



Remarque :

- Si le **Groupe Mesh** n'est pas terminé dans les **30 secondes**, les utilisateurs entendent une instruction vocale, « **Échec de regroupement** ».
- Si vous souhaitez annuler le **groupe Mesh** en cours, appuyez sur le **bouton Mesh Intercom**.

7.5.2 Rejoindre un Group Mesh existant

L'un des **membres actuels** d'un **Group Mesh existant** peut autoriser les **nouveaux utilisateurs (un ou plusieurs)** d'un **Open Mesh** à rejoindre le **Group Mesh existant**.

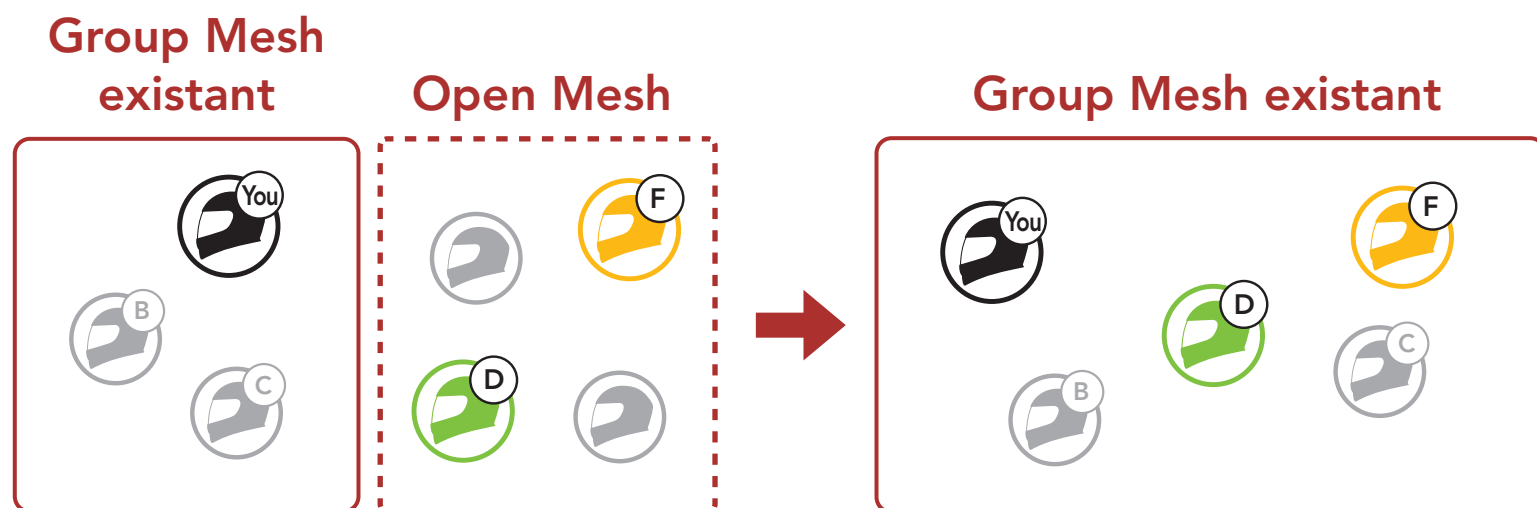

1. Pour passer en **Groupe Mesh** et rejoindre le **Group Mesh existant**, maintenez appuyé le **bouton Mesh Intercom** pendant **5 secondes** sur les casques audio de **l'un (vous) des utilisateur actuels** dans le **Group Mesh existant** et les **nouveaux utilisateurs (D et F)** en **Open Mesh**.



2. Lorsque le **Groupe Mesh** est terminé, les **nouveaux utilisateurs (D et F)** entendent des instructions vocales dans leur casque audio lorsque **Open Mesh** bascule sur **Group Mesh**.



« *Group Mesh* »

Remarque : si le **Groupe Mesh** n'est pas terminé dans les **30 secondes**, l'utilisateur actuel (vous) entend un double bip sonore grave et les nouveaux utilisateurs (D et F) entendent une instruction vocale, « **Échec de regroupement** ».

7.6 Activer / Désactiver le microphone (par défaut : activé)

Les utilisateurs peuvent activer / désactiver le microphone lors de la communication dans un **Mesh Intercom**.



=



MAINTENIR
1s



« *Micro activé* » ou
« *Micro désactivé* »

7.7 Basculement Open Mesh/Group Mesh

Les utilisateurs peuvent basculer entre le **Open Mesh** et **Group Mesh** sans reconfigurer le **Mesh**. Cela permet aux utilisateurs de garder les informations de connexion du **Réseau Group Mesh** en **Open Mesh**.

Les utilisateurs peuvent passer au **Group Mesh** pour communiquer avec les participants à partir des informations de connexion stockées sur le **Réseau Group Mesh**.

Basculement entre Open Mesh et Group Mesh



Open Mesh



« *Open Mesh* »



=



MAINTENIR
3s



Group Mesh



« *Group Mesh* »

Remarque : si vous n'avez jamais participé à un **Group Mesh**, vous ne pouvez pas basculer entre **Open Mesh** et **Group Mesh**. Vous entendez alors l'instruction vocale « **Aucun groupe disponible** ».

7.8 Demande de contact au Mesh

Vous (l'appelant) pouvez envoyer un message de demande d'activation du Mesh Intercom aux interlocuteurs à proximité* s'ils l'ont désactivé.

1. Si vous souhaitez envoyer ou recevoir un message de demande, vous devez activer l'option **Contact au Mesh** dans l'**application Sena Motorcycles**. Consultez **La section 14.2 : « Configuration des paramètres du logiciel »**.
2. Lorsque le Mesh Intercom de votre casque audio est activé, vous (l'appelant) envoyez un message de demande à l'aide du **bouton du casque audio** ou de l'**application Sena Motorcycles**.

[Appelant]

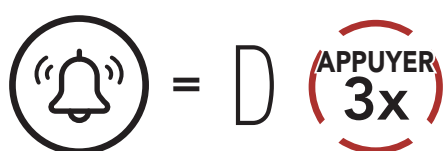

[Appelant]

« Demande de contact au Mesh »

[Interlocuteurs à proximité]

« Intercom Mesh demandé »

3. Les interlocuteurs recevant le message de demande doivent activer manuellement leur Mesh Intercom à l'aide du **bouton du casque audio** ou de l'**application Sena Motorcycles**.

Remarque :

- * : jusqu'à 100 m (109 yds) sur terrain dégagé
- Pour utiliser la fonction **Demande de contact au Mesh**, **vous (l'appelant) qui envoyez un message de demande et les interlocuteurs qui reçoivent le message doivent mettre à jour le micrologiciel du casque audio et l'application avec la version la plus récente.**

7.9 Réinitialiser le Mesh

Si le casque audio en mode **Open Mesh** ou **Group Mesh** réinitialise le **Mesh**, il repasse automatiquement en **Open Mesh (par défaut : canal 1)**.

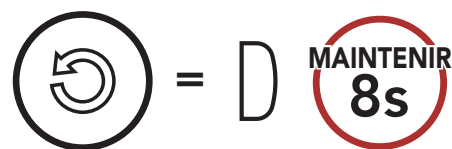

« Réinitialiser le Mesh »

8. INTERCOM BLUETOOTH

Jusqu'à trois autres personnes peuvent être jumelées avec le casque audio pour les conversations par intercom Bluetooth.

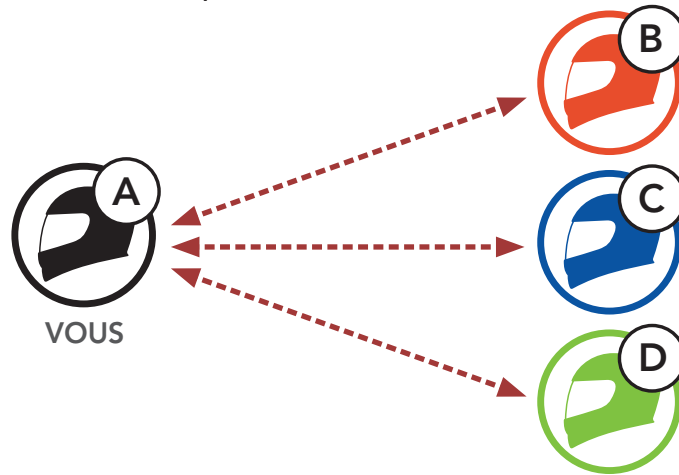



8.1 Couplage intercom

Il existe deux façons de coupler le casque audio :

8.1.1 Utilisation du menu Smart Intercom Pairing (SIP)

SIP vous permet de coupler rapidement les téléphones mobiles de vos amis pour établir une communication par intercom en scannant le code QR via l'**application Sena Motorcycles** sans avoir à vous souvenir de la séquence de boutons à utiliser.

1. Coupez le téléphone mobile et le casque audio.
2. Ouvrez l'**application Sena Motorcycles** et appuyez sur  (**menu Smart Intercom Pairing**).
3. Scannez le **code QR** affiché sur le téléphone mobile de votre ami (**B**).
 - Votre ami (**B**) peut afficher le code QR sur son téléphone mobile en appuyant sur  > **Code QR** () dans l'**application Sena Motorcycles**.

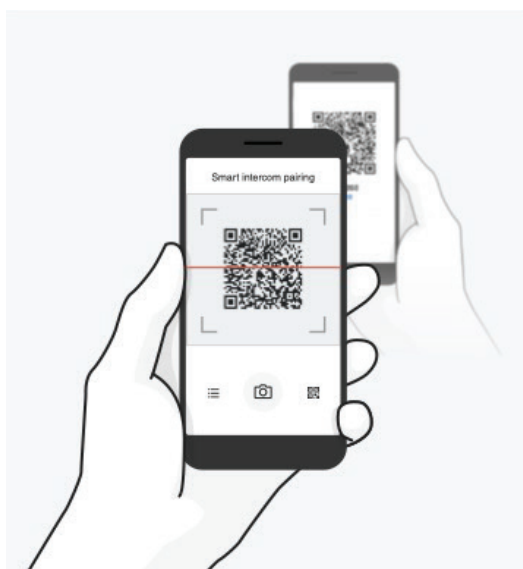

4. Cliquez sur **Enregistrer** et vérifiez que le couplage entre votre ami **(B)** et **vous-même (A)** a été correctement établi.
5. Appuyez sur **Scanner** (📷) et répétez les étapes 3 à 4 pour établir un couplage avec les **interlocuteurs (C) et (D)**.

Remarque : Smart Intercom Pairing (SIP) n'est pas compatible avec les produits Sena dotés de la technologie Bluetooth 3.0 ou de toute version antérieure.

8.1.2 Utilisation du bouton



1. **Les utilisateurs (vous, B)** passent en mode **Couplage intercom**.



Clignotement 



« Couplage intercom »

2. Les **deux casques audio (A et B)** sont automatiquement couplés.



Voyant bleu 



VOUS



3. Répétez les étapes précédentes pour effectuer un couplage avec les **autres casques audio (C et D)**.

8.2 Dernier arrivé, premier servi

La file de couplage intercom fonctionne selon le principe du **dernier arrivé, premier servi**. Si le casque audio est couplé à plusieurs autres casques audio dans le cadre d'une conversation par intercom, le dernier casque audio couplé est défini comme le **premier interlocuteur**. Par exemple, après la procédure de couplage décrite précédemment, le **casque audio (D)** est défini comme le **premier interlocuteur** du casque audio (A). Le **casque audio (C)** est le **deuxième interlocuteur** du casque (A), et le **casque audio (B)** est le **troisième interlocuteur** du casque (A).

Ordre de couplage intercom

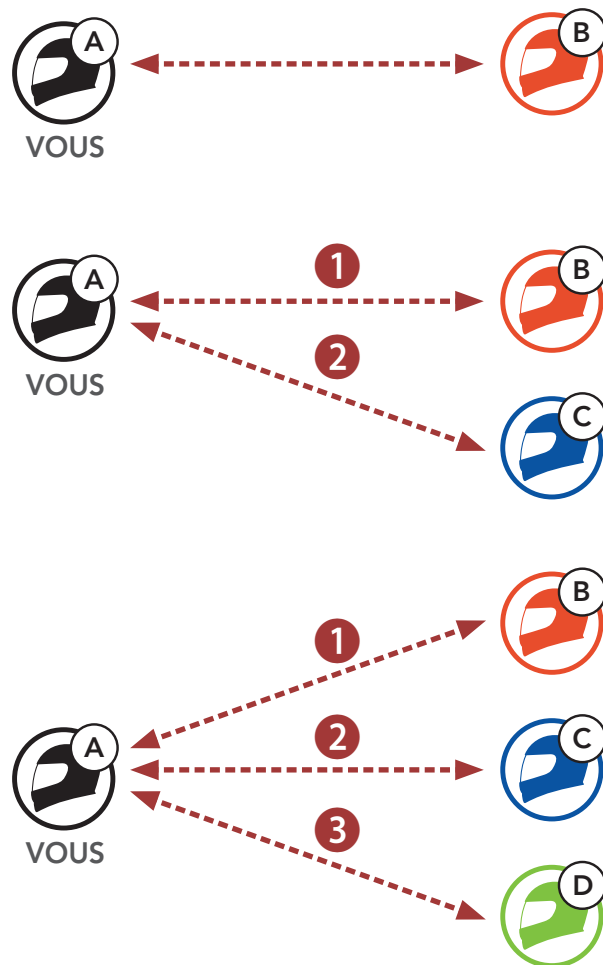

Dernier arrivé, premier servi

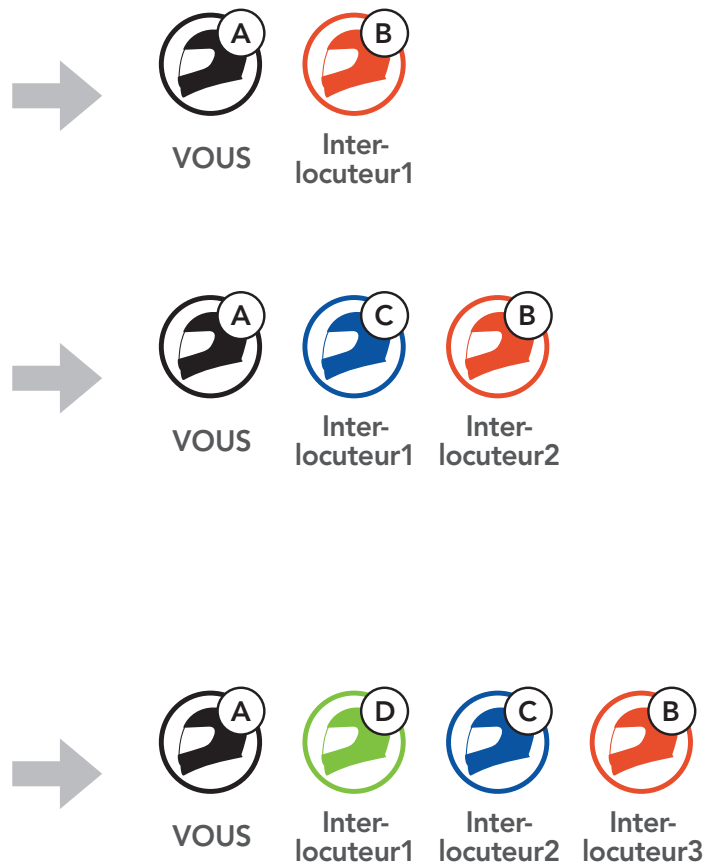

8.3 Intercom bidirectionnel

Vous pouvez commencer une conversation par intercom avec un **interlocuteur** ou y mettre fin.



Démarrer/Terminer une conversation avec le premier interlocuteur D

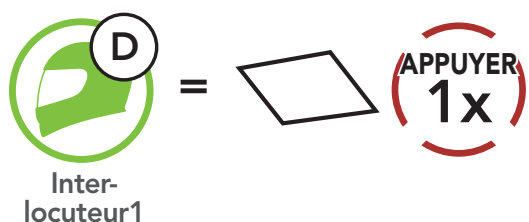

Démarrer/Terminer une conversation avec le deuxième interlocuteur C

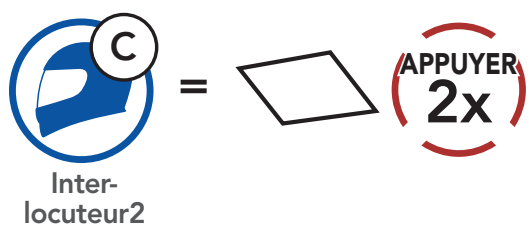

Démarrer/Terminer une conversation avec le troisième interlocuteur B

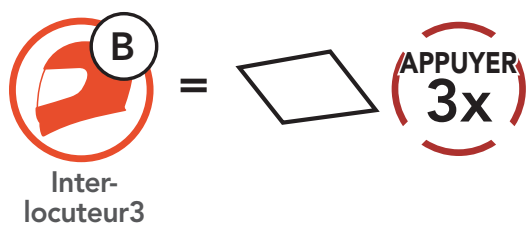

8.4 Intercom multidirectionnel

L'**intercom multidirectionnel** permet de réaliser des conversations de type appel en conférence avec jusqu'à **trois Interlocuteurs** simultanément. Lorsqu'une conversation par **intercom multidirectionnel** est en cours, la connexion au téléphone mobile est temporairement interrompue. Toutefois, dès que l'**intercom multidirectionnel** se termine, la connexion du téléphone est rétablie.

8.4.1 Démarrer une conversation par intercom tridirectionnel

Vous (A) pouvez établir une **conversation par intercom tridirectionnel** avec deux autres **interlocuteurs (B et C)** en établissant deux connexions simultanées par intercom.

1. **Vous (A)** devez être couplé avec deux autres **interlocuteurs (B et C)** pour établir une **conversation par intercom tridirectionnel**.



2. Vous pouvez commencer une conversation par intercom avec le **premier interlocuteur (C)** en appuyant sur le **bouton central**.



3. **Vous (A)** pouvez appeler le **second interlocuteur (B)** en appuyant deux fois sur le **bouton central**, ou le **second interlocuteur (B)** peut rejoindre la conversation par intercom en **vous (A)** passant un appel intercom.



4. **Vous (A)** et vos **deux interlocuteurs (B et C)** participez désormais à une **conversation par intercom tridirectionnel**.



8.4.2 Démarrer une conversation par intercom quadridirectionnel

Avec **trois interlocuteurs** connectés, un nouveau participant (**D**) peut transformer l'appel en **conversation par intercom quadridirectionnel** en passant un appel intercom avec (**B**) ou (**C**).

1. L'**interlocuteur (B)** doit être couplé avec un **nouveau participant (D)**.



2. L'**interlocuteur (B)** peut appeler un **nouveau participant (D)** en appuyant sur le **bouton central**, ou le **nouveau participant (D)** peut rejoindre la conversation par intercom en passant un appel intercom à l'**interlocuteur (B)**.

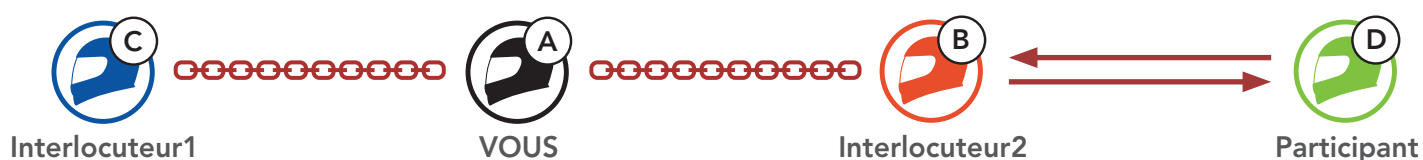

3. **Vous (A)**, vos **deux interlocuteurs (B et C)** et le **nouveau participant (D)** participez désormais à une **conversation par intercom quadridirectionnel**.

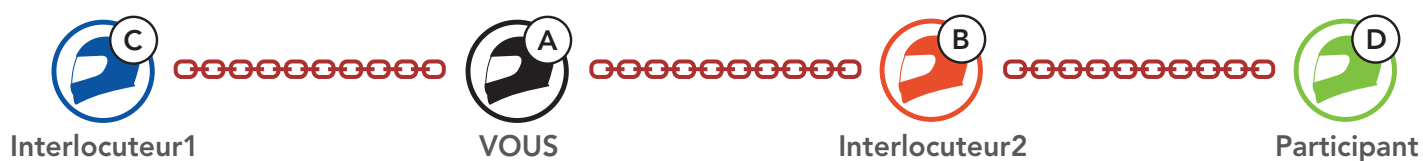

8.4.3 Interruption d'une conversation par intercom multidirectionnel

Vous pouvez mettre fin à la conversation par intercom ou juste déconnecter l'un de vos **interlocuteurs** actifs.

Mettre fin à toutes les connexions intercom

- Maintenez le **bouton central** appuyé pendant **3 secondes**.

Déconnecter la connexion intercom avec l'un de vos interlocuteurs

- Déconnexion de (C) : appuyez sur le **bouton central**.
- Déconnexion de (B) et (D) : appuyez deux fois sur le **bouton central**.

Remarque : si vous déconnectez le **deuxième interlocuteur (B)**, la connexion avec le **troisième participant (D)** sera également interrompue. En effet, le **troisième participant (D)** est connecté avec vous via le **deuxième interlocuteur (B)**.

8.5 Conférence téléphonique tridirectionnelle avec interlocuteurs intercom

Vous pouvez établir une **conférence téléphonique tridirectionnelle** en ajoutant un **interlocuteur** à l'appel en cours.

1. Lors d'un appel de téléphone mobile, appuyez **une fois, deux fois ou trois fois sur le bouton central** pour inviter l'un de vos **interlocuteurs** à la conversation.

Inviter un interlocuteur à une conférence téléphonique

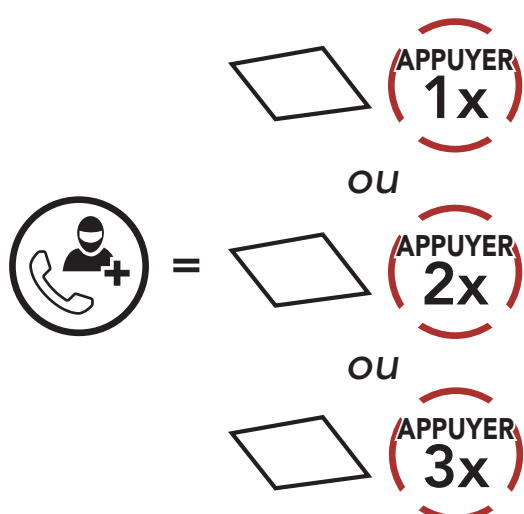

2. Pour déconnecter l'Intercom au cours d'une conférence téléphonique, appuyez **une fois, deux fois ou trois fois sur le bouton central**.

Déconnecter l'interlocuteur de la conférence

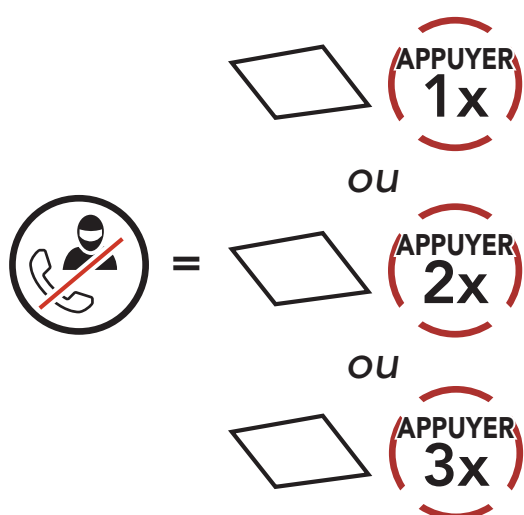

3. Pour déconnecter l'appel téléphonique pendant un appel en conférence, maintenez le **bouton central** appuyé pendant **2 secondes**.

Terminer l'appel téléphonique de la conférence

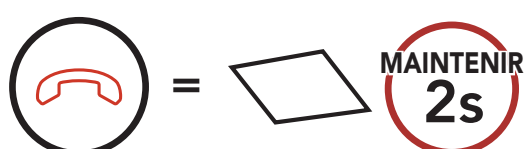

Remarque : lorsqu'un appel intercom entrant arrive pendant un appel de téléphone mobile, des bips doubles à fort volume retentissent.

8.6 Group Intercom

La fonction **Group Intercom** vous permet de créer instantanément une **conversation par intercom multidirectionnelle** avec les trois autres casques audio les plus récemment couplés.

Pour démarrer un Group Intercom

1. Accédez au couplage intercom avec maximum 3 casques audio avec lesquels vous souhaitez partager un **Group Intercom**.

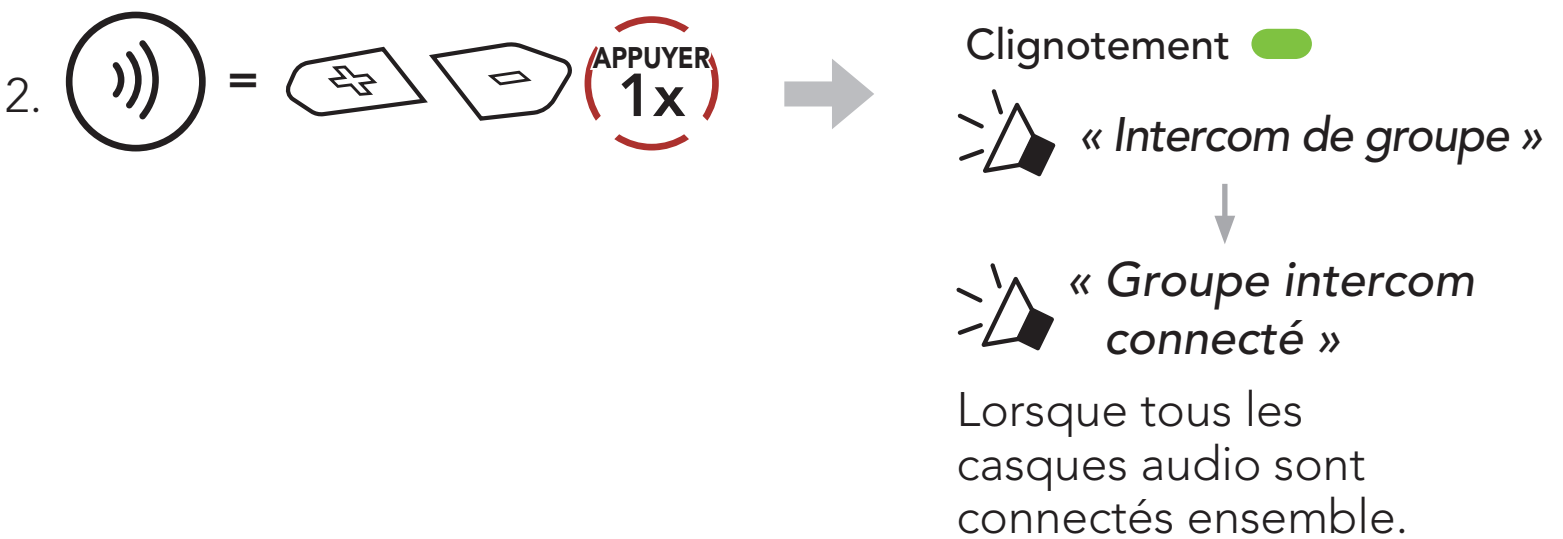

Terminer Group Intercom



8.7 Conférence Mesh Intercom avec interlocuteur Intercom Bluetooth

Les utilisateurs peuvent utiliser simultanément les fonctions **Intercom Bluetooth** et **Mesh Intercom**. Dans ce cas, il est recommandé de communiquer avec les casques audio Sena non-Mesh Intercom par le biais de la connexion **Intercom Bluetooth** et d'utiliser la connexion **Mesh Intercom** entre les casques audio Sena prenant en charge les fonctions **Intercom Bluetooth** et **Mesh Intercom**.

1. Appuyez sur le **bouton Mesh Intercom** pour activer la fonction **Mesh Intercom**.



2. Lorsque vous appuyez sur le **bouton central** pour entamer une conversation par intercom bidirectionnel avec le premier interlocuteur Intercom Bluetooth (B), celui-ci devra rejoindre la connexion **Mesh Intercom**.

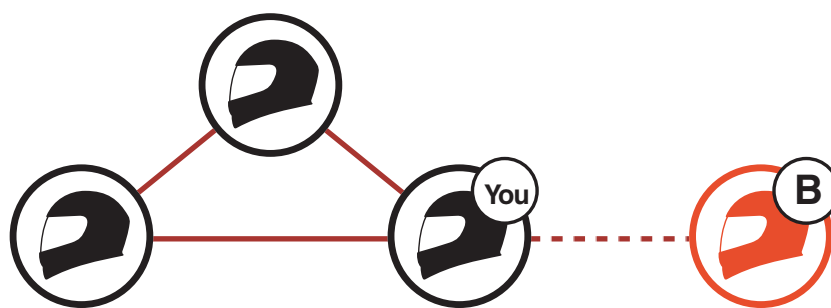

Mesh Intercom + Intercom bidirectionnel

3. Vous pouvez inviter jusqu'à trois interlocuteurs Intercom Bluetooth à rejoindre la connexion **Mesh Intercom**. Pour plus d'informations sur l'intercom multidirectionnel Bluetooth, reportez-vous à **La section 8.4 : « Intercom multidirectionnel »**. La qualité audio est réduite si vous vous connectez à deux ou plusieurs interlocuteurs Intercom Bluetooth alors que vous utilisez la fonction **Mesh Intercom**.

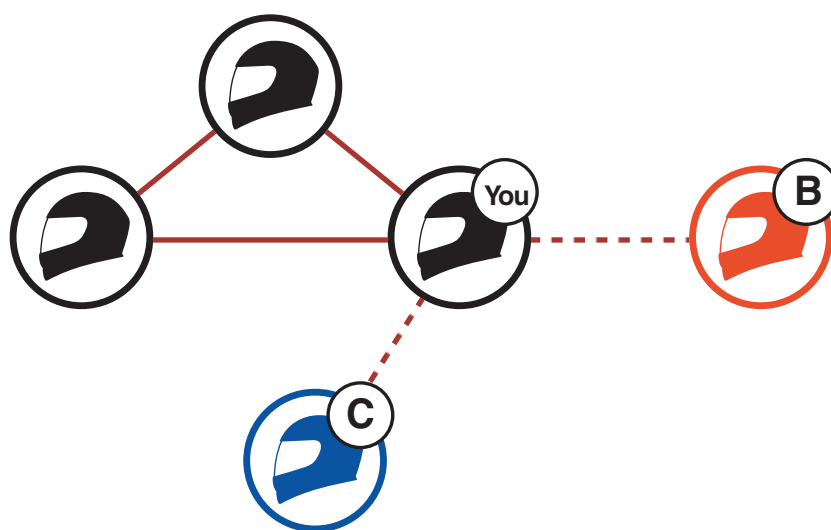

Mesh Intercom + Intercom tridirectionnel

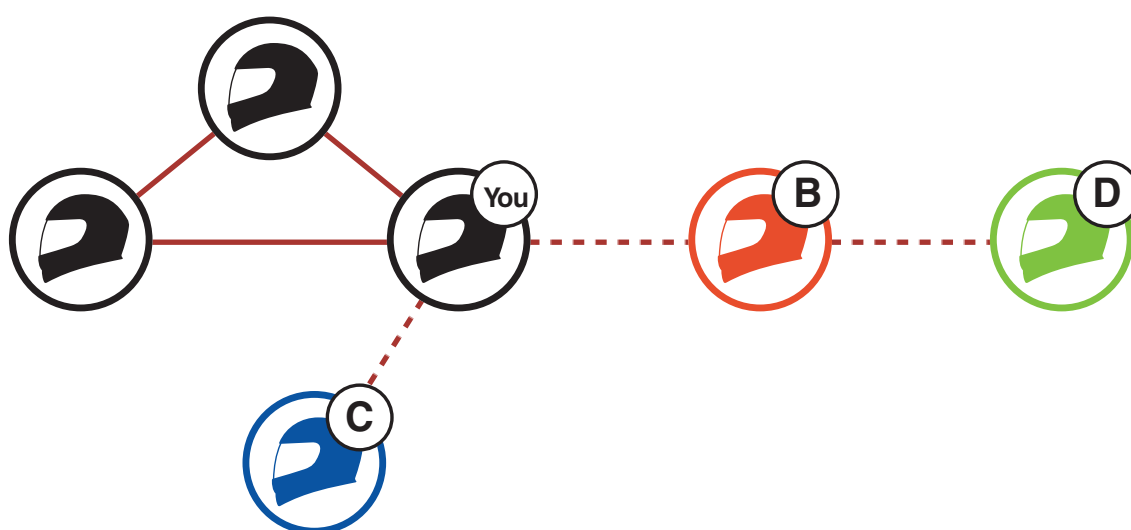

Mesh Intercom + Intercom quadridirectionnel

Remarque :

- Lors de l'ajout d'interlocuteurs Intercom Bluetooth à une connexion **Mesh Intercom**, veillez à ne pas générer de boucle fermée. Pour empêcher la génération d'une boucle fermée, l'interlocuteur Intercom Bluetooth (C) doit être connecté via l'**Intercom Bluetooth** à un seul autre utilisateur, vous ou B, à l'aide du **Mesh Intercom**.

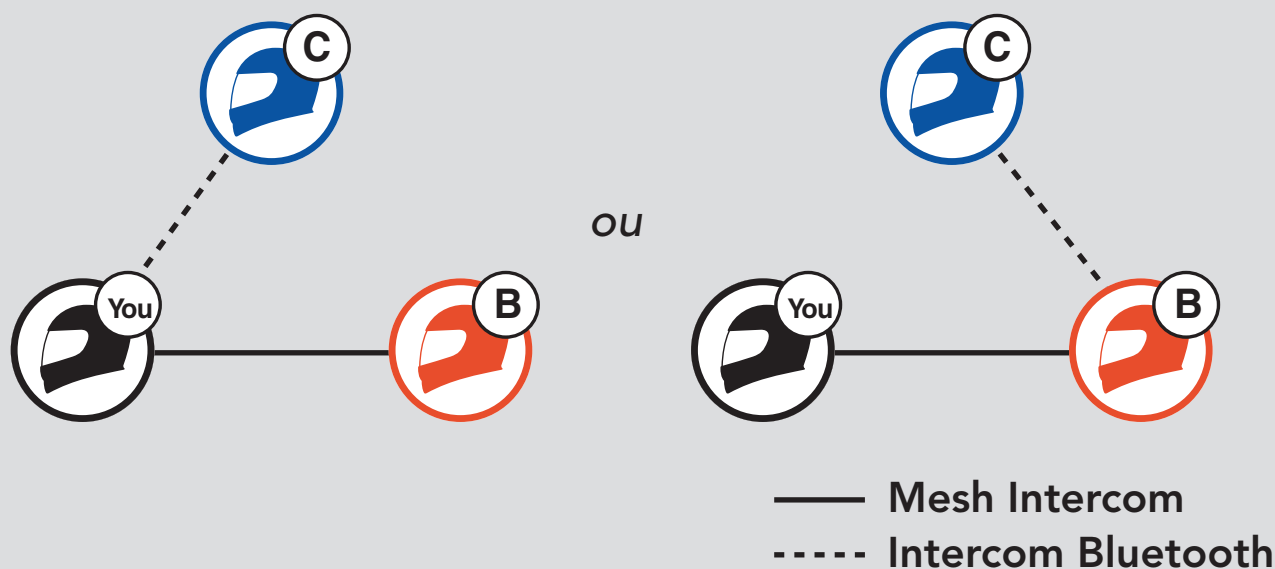

Si l'interlocuteur Intercom Bluetooth (C) se connecte via l'**Intercom Bluetooth** avec vous et B alors que vous utilisez la fonction **Mesh Intercom**, une boucle fermée est générée et vous risquez de subir de graves problèmes de bruit.

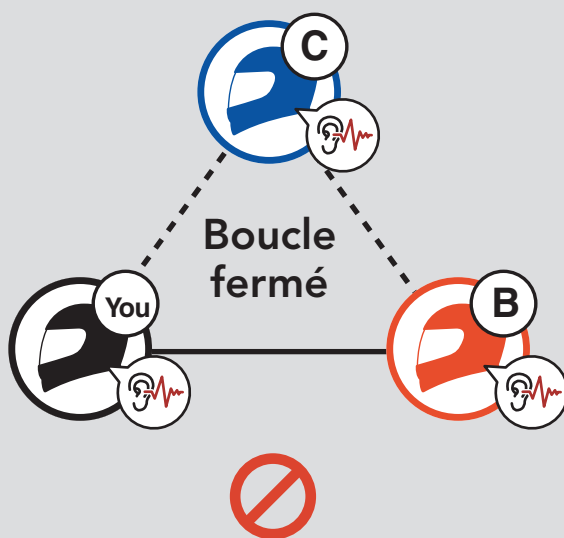

- Si vous entamez une conversation **Intercom Bluetooth** avec l'interlocuteur Intercom (B) lors d'une connexion **Mesh Intercom** avec l'interlocuteur Intercom (B), chacun entend l'instruction vocale « **Intercom privé Bluetooth** ». Vous et l'interlocuteur Intercom (B) devez uniquement communiquer via l'**Intercom privé Bluetooth** pour éviter de générer de boucle fermée.



Activez l'**Intercom Bluetooth**.









« **Intercom privé Bluetooth** »

Lors de l'utilisation de l'**Intercom privé Bluetooth**, si vous ou l'interlocuteur Intercom (B) désactivez l'**Intercom privé Bluetooth**, la connexion **Mesh Intercom** s'active pour vous et l'interlocuteur Intercom (B). Ou, si vous ou l'interlocuteur Intercom (B) activez la connexion **Mesh Intercom**, celle-ci s'active pour vous et l'interlocuteur Intercom (B), et l'**Intercom privé Bluetooth** se désactive automatiquement.

9. UNIVERSAL INTERCOM

Universal Intercom vous permet d'avoir des conversations par intercom avec des utilisateurs de casques audio Bluetooth d'autres fabricants que Sena. Les casques audio Bluetooth d'autres fabricants que Sena peuvent être connectés au casque audio Sena s'ils sont compatibles avec le **profil mains libres Bluetooth**. Vous pouvez coupler le casque audio avec un seul casque audio d'autres fabricants que Sena à la fois. La distance de l'intercom dépend de la puissance du casque audio auquel il est connecté. Lorsqu'un casque audio d'autres fabricants que Sena est couplé avec le casque audio, alors qu'un autre appareil Bluetooth est couplé via le **Couplage d'un second téléphone mobile**, il sera déconnecté.

9.1 Couplage intercom universel

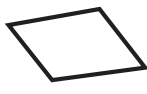
-  =  **MAINTENIR 10s** →  « Configuration »
 -  =  **APPUYER 4x** →  « Couplage intercom universel »
 -  =  **APPUYER 1x** → Passez en mode **Couplage intercom universel**.
4. Mettez le casque audio d'un autre fabricant que Sena en mode de couplage mains libres. Le casque audio s'appariera automatiquement avec un casque audio Bluetooth d'autres fabricants que Sena.

9.2 Universal Intercom bidirectionnel

Vous pouvez démarrer la connexion **Universal Intercom** avec les casques audio Bluetooth d'autres fabricants que Sena en utilisant la même méthode de connexion intercom que celle entre casques audio Sena.



Vous pouvez démarrer/arrêter une **connexion Universal Intercom bidirectionnel** comme vous le feriez dans le cas d'une **conversation par intercom bidirectionnel** normale. Consultez la section **La section 8.3 : « Intercom bidirectionnel »**.

9.3 Universal Intercom multidirectionnel

Vous pouvez établir une communication par **intercom multidirectionnel** avec jusqu'à **trois interlocuteurs** à l'aide de casques audio d'autres fabricants que Sena. Certains casques audio d'autres fabricants que Sena peuvent ne pas prendre en charge la connexion **Universal Intercom multidirectionnel**.

Vous pouvez démarrer la connexion **Universal Intercom multidirectionnel** comme vous le feriez dans le cas d'une conversation par intercom quadridirectionnel normale.

Vous pouvez démarrer/arrêter une connexion **Universal Intercom multidirectionnel** comme vous le feriez dans le cas d'une **conversation par intercom multidirectionnel** normale. Consultez la section **La section 8.4 : « Intercom multidirectionnel »**.

9.3.1 Universal Intercom tridirectionnel

Vous pouvez établir une connexion **Universal Intercom tridirectionnel** avec deux casques audio et un casque audio Bluetooth d'un autre fabricant que Sena. Lorsque la connexion par intercom est établie, les casques audio connectés ne sont pas en mesure d'utiliser la fonction d'appel téléphonique, car la connexion entre le casque audio et le téléphone est temporairement interrompue. Si vous interrompez l'appel intercom, la connexion au téléphone mobile est automatiquement rétablie afin de vous permettre d'utiliser la fonction d'appel d'un téléphone mobile.

1. **Vous (A)** devez être couplé avec un casque audio Bluetooth d'un autre fabricant que Sena (**B**) et un autre casque audio (**C**) pour établir la **conversation par intercom tridirectionnel**.



2. Démarrez une conversation par intercom avec un casque audio Bluetooth d'un autre fabricant que Sena (**B**) de votre groupe intercom. Par exemple, **vous (A)** pouvez établir une conversation par intercom avec l'autre casque audio Bluetooth d'un autre fabricant que Sena (**B**). Le casque audio Bluetooth d'un autre fabricant que Sena (**B**) peut également entamer une conversation par intercom avec **vous (A)**.



3. L'autre casque audio **(C)** peut rejoindre la conversation par intercom en **vous (A)** appelant via l'intercom.



4. Désormais, **vous-même (A)**, le casque audio Bluetooth d'un autre fabricant que Sena **(B)** et l'autre casque audio **(C)** peuvent entamer une **conversation par intercom tridirectionnel**.



9.3.2 Universal Intercom quadridirectionnel

Vous pouvez démarrer la connexion **Universal Intercom quadridirectionnel** comme vous le feriez dans le cas d'une **conversation par intercom quadridirectionnel** normale.

Vous pouvez établir une connexion **Universal Intercom quadridirectionnel** avec deux configurations différentes :

- 1) deux casques audio et deux casques audio Bluetooth d'autres fabricants que Sena, ou
- 2) trois casques audio et un casque audio Bluetooth d'un autre fabricant que Sena.

1er cas : Universal Intercom quadridirectionnel

- 1) **Vous (A)**, un casque audio Bluetooth d'un autre fabricant que Sena **(B)**, un autre casque audio **(C)** et un casque audio Bluetooth d'un autre fabricant que Sena **(D)**.



2e cas : Universal Intercom quadridirectionnel

2) **Vous (A)**, un casque audio Bluetooth d'un autre fabricant que Sena (**B**) et **deux autres casques audio (C et D)**.



9.4 Conférence par Mesh Intercom avec interlocuteur Universal Intercom bidirectionnel

Les utilisateurs peuvent utiliser simultanément **Universal Intercom bidirectionnel** et la fonction **Mesh Intercom**. Dans ce cas, il est recommandé de communiquer avec un **casque audio d'un fabricant autre que Sena** via une connexion **Universal Intercom bidirectionnel** et d'utiliser **Mesh Intercom** entre les **casques audio SRL-EXT**.

Lorsqu'il utilise **Mesh Intercom**, un utilisateur en **Open Mesh** ou en **Group Mesh** peut inclure un **Interlocuteur Universal Intercom**. Vous pouvez démarrer une conversation **Universal Intercom bidirectionnel** avec votre **interlocuteur Universal Intercom** pour l'inclure dans le **Mesh**.

10. UTILISATION DE LA RADIO FM

10.1 Allumer ou éteindre la radio FM

Allumer la radio FM



Éteindre la radio FM



10.2 Recherche et enregistrement de stations de radio

La fonction « **Recherche** » recherche les stations de radio.

1. Rechercher des stations de radio.

Rechercher des stations vers l'avant

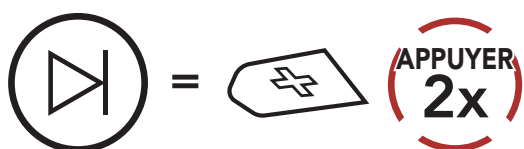

Rechercher des stations vers l'arrière

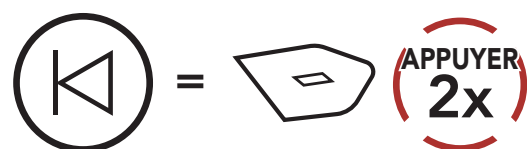

2. Enregistrer la station en cours.

Passer en mode sélection de présélection



3. Naviguer dans les présélections que vous souhaitez stocker.

Naviguer vers l'avant/vers l'arrière dans les stations présélectionnées



4. Enregistrez la station sur le numéro présélectionné choisi ou supprimez la station de la mémoire.

Enregistrer la station sur un numéro présélectionné

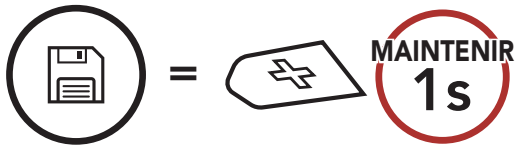

Supprimer la station de la mémoire

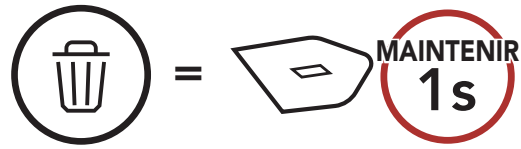

10.3 Balayage et enregistrement de stations de radio

La fonction « **Scan** » recherche automatiquement les stations de radio, en commençant par la fréquence de la station en cours dans l'ordre croissant.

1. Balayer les stations.

Démarrer le balayage

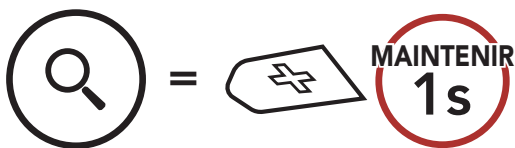

Interrompre le balayage

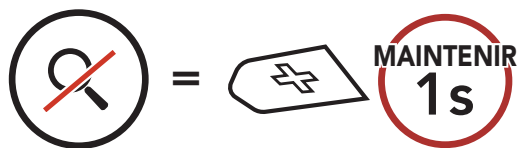

2. Le tuner Sena effectue une pause sur chaque station qu'il trouve pendant **8 secondes** avant de passer au suivant.
3. Enregistrer la station en cours. La station est enregistrée sous le numéro de présélection suivant.

Enregistrer la station en cours



Remarque : vous pouvez utiliser l'**application Sena Motorcycles** pour enregistrer les stations présélectionnées.

10.4 Présélection temporaire des stations

La fonction **Présélection temporaire** trouve et enregistre automatiquement les 10 stations de radio les plus proches sans changer les stations existantes.

1. Trouver et enregistrer automatiquement 10 stations.

Stations temporaires

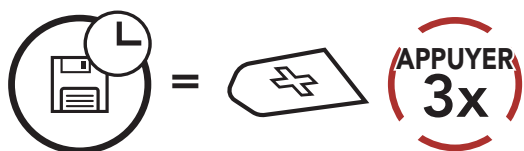

2. Les stations préréglées temporaires seront effacées lorsque le casque audio redémarre.

10.5 Navigation entre les stations présélectionnées

Les méthodes ci-dessus permettent d'enregistrer jusqu'à 10 stations de radio. Vous pouvez naviguer entre les stations enregistrées.

Naviguer dans les stations présélectionnées

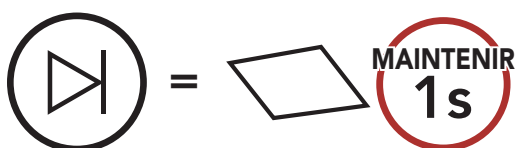

11. COMMANDE VOCALE

La **Commande vocale** du casque audio vous permet d'opérer certaines opérations en utilisant simplement votre voix. Vous pouvez contrôler le casque audio complètement mains libres en utilisant la reconnaissance vocale. La commande vocale prend en charge les langues suivantes : **anglais, français, allemand, espagnol, italien, chinois, japonais et russe.**

Liste des commandes vocales

Statut du mode	Fonction	Commande vocale
Veille/Intercom Bluetooth/ Mesh Intercom/ Radio FM/ Musique	Vérifiez la batterie	« Hey Sena, Vérifie la batterie »
	Volume haut	« Hey Sena, Monte le son »
	Volume bas	« Hey Sena, Baisse le son »
	Couplage téléphone	« Hey Sena, Couplage téléphone »
	Couplage Intercom Bluetooth	« Hey Sena, Couplage Intercom »
	Démarrer / Arrêter une conversation par Intercom Bluetooth	« Hey Sena, Intercom [un, deux, trois] »
Veille/Bluetooth Intercom/ Radio FM/ Musique	Allumer le Mesh Intercom	« Hey Sena, Allume le Mesh »
Mesh Intercom	Éteindre le Mesh Intercom	« Hey Sena, Éteins le Mesh »
	Groupe Mesh	« Hey Sena, Regroupement Mesh »
	Passer à Open Mesh	« Hey Sena, Open Mesh »
	Passer à Group Mesh	« Hey Sena, Group Mesh »
	Fin de l'Intercom Bluetooth et du Mesh Intercom	« Hey Sena, Éteins l'intercom »
Veille/Intercom Bluetooth/ Mesh Intercom	Lire la musique	« Hey Sena, Allume la musique »

Statut du mode	Fonction	Commande vocale
Veille/ Intercom/ Mesh Intercom/ Musique	Allumer la radio FM	« Hey Sena, Allume la radio »
Musique/ Radio FM	<ul style="list-style-type: none"> • FM - Préréglage suivant • Musique - Piste suivante 	« Hey Sena, Suivant »
	<ul style="list-style-type: none"> • FM - Préréglage précédent • Musique - Piste précédente 	« Hey Sena, Précédent »
Musique	Mettre en pause la musique	« Hey Sena, Éteins la musique »
Radio FM	Éteindre la radio FM	« Hey Sena, Éteins la radio »
Répondre à un appel entrant		« Répondre »
Ignorer un appel entrant		« Ignorer »

Remarque :

- Vous pouvez définir une langue en utilisant la fonction **Langue** dans l'**application Sena Motorcycles**.
- Si vous définissez une langue qui ne prend pas en charge les commandes vocales, la commande vocale fonctionnera uniquement en anglais.
- Vous pouvez voir la liste des commandes vocales dans une autre langue dans l'**application Sena Motorcycles**.
- Les performances des **commandes vocales** peuvent varier en fonction des conditions environnementales.

12. COMMANDE VOCALE GoPro

Avant d'utiliser la **commande vocale GoPro**, vous devez coupler une caméra **GoPro** compatible pour la première fois.

- Modèle de caméra compatible : **HERO8 Black*** et tout modèle ultérieur

* Le modèle **HERO8 Black** a été commercialisé le 24 septembre 2019.

12.1 Connecter la caméra GoPro

1. Sélectionnez le menu **[Télécommande]** sur votre caméra **GoPro** pour activer le mode Couplage.
(Consultez le manuel d'utilisation de la caméra **GoPro** concernée.)
2. Exécutez le **Couplage GoPro** dans la **Configuration du casque audio**.



3. Le casque audio va être automatiquement couplé à la caméra **GoPro**.

12.2 Utiliser les commandes vocales GoPro

La **commande vocale GoPro** du casque audio vous permet d'opérer certaines opérations en utilisant simplement votre voix. Vous pouvez contrôler la caméra GoPro entièrement en mains libres grâce à la reconnaissance vocale. La **commande vocale GoPro** multilingue prend en charge les langues suivantes : anglais, français, allemand, espagnol, italien, chinois, japonais et russe.

Liste des commandes vocales GoPro

Statut du mode	Fonction	Commande vocale
Veille / Intercom Bluetooth / Mesh Intercom / Radio FM / Musique	Allumer la caméra	« GoPro, Allume la caméra »
	Éteindre la caméra	« GoPro, Éteins la caméra »
	Vérifier l'état de la caméra et de la batterie	« GoPro, Vérifier la caméra »
	Démarrer le mode d'enregistrement	« GoPro, Enregistrer vidéo »
	Arrêter le mode Enregistrement / Arrêter le mode Retardateur	« GoPro, Arrêter vidéo »
	Démarrer la capture avec le dernier mode Retardateur utilisé	« GoPro, Démarrer accéléré »
	Ajouter une balise HiLight à votre vidéo lors de l'enregistrement	« GoPro, HiLight »
	Prendre une seule photo	« GoPro, Prendre photo »

Remarque :

- Vous pouvez définir une langue en utilisant la fonction **Langue** dans l'**application Sena Motorcycles**.
- Si vous définissez une langue qui ne prend pas en charge les **commandes vocales GoPro**, la commande vocale fonctionnera uniquement en anglais.
- Vous pouvez afficher la liste des **commandes vocales GoPro** dans l'**application Sena Motorcycles**.
- Les performances des **commandes vocales GoPro** peuvent varier en fonction des conditions environnementales. Pour améliorer les performances, minimisez le bruit causé par le vent sur le microphone en utilisant une grande bonnette de microphone et en fermant la visière.

13. PRIORITÉ DE FONCTIONNEMENT ET MISES À JOUR DU MICROLOGICIEL

13.1 Priorité de fonctionnement

- (haute priorité)** Téléphone mobile
Mesh Intercom/Intercom Bluetooth
Partage de musique par musique en stéréo Bluetooth
Radio FM
- (basse priorité)** Musique en stéréo Bluetooth

Une fonction de priorité moindre est interrompue par une fonction de plus haute priorité. Par exemple, la musique en stéréo est interrompue par une **conversation par intercom** ; une **conversation par intercom** est interrompue par un appel entrant par téléphone mobile.

13.2 Mises à niveau du micrologiciel

Vous pouvez mettre à niveau le micrologiciel à l'aide du logiciel **Sena Device Manager**.

Le **câble d'alimentation et de données USB (USB-C)** doit être connecté à votre **PC** pour mettre à niveau le micrologiciel à l'aide de **Sena Device Manager**.

14. CONFIGURATION DES PARAMÈTRES

14.1 Configuration du casque audio

Accéder à Configuration

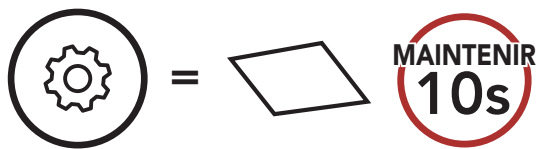

Navigation entre les options de menu

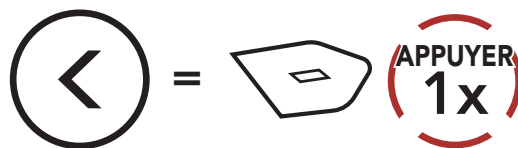
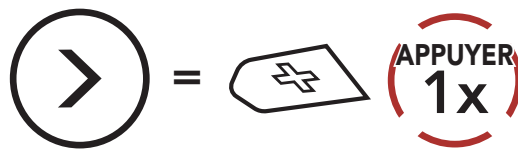

Activer ou Exécuter des options de menu

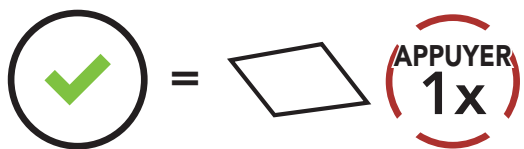

Configuration du casque audio

Configuration vocale	Appuyer sur le bouton central
Couplage téléphone	Aucun
Couplage d'un second téléphone mobile	Aucun
Couplage sélectif téléphone	Aucun
Couplage média	Aucun
Couplage GPS	Aucun
Annulation couplages	Exécuter
Couplage de la commande à distance	Exécuter
Couplage intercom universel	Exécuter
Couplage GoPro	Exécuter
Réinitialisation	Exécuter
Fermer	Exécuter

14.1.1 Annulation couplages

Vous pouvez supprimer toutes les informations du couplage Bluetooth du casque audio.

14.1.2 Couplage de la commande à distance

Vous pouvez commander à distance le casque audio à l'aide des **appareils de commande à distance Sena** (vendus séparément).

1. Allumez le casque audio et le périphérique de la commande à distance.
2. Exécuter le **Couplage de la commande à distance**.
3. Passez en mode couplage dans la commande à distance. Le casque audio se connecte automatiquement avec la commande à distance en mode de couplage.

14.2 Configuration des paramètres du logiciel

Vous pouvez modifier les paramètres du casque audio à l'aide de l'**application Sena Motorcycles** ou du logiciel **Sena Device Manager**.



14.2.1 Langue

Vous pouvez sélectionner la langue de l'appareil. La langue sélectionnée est conservée même en cas de redémarrage du casque audio.

14.2.2 Contact au Mesh (par défaut : désactive)

Si l'option **Contact au Mesh** est activée, le message de demande de contact au Mesh peut être envoyé ou reçu. Si l'option **Contact au Mesh** est désactivée, le message de demande de contact au Mesh ne peut pas être envoyé ou reçu.

14.2.3 Égaliseur (par défaut : Balance musique)

Augmentez ou réduisez le niveau de décibels des différentes plages de fréquences audio.

- La fonction **Balance musique** ajuste la réponse en fréquence pour obtenir l'équilibre le plus naturel possible entre les basses, les médiums et les aigus.
- La fonction **Musique améliorée** abaisse légèrement les fréquences des médiums.
- La fonction **Voix** augmente les fréquences des médiums de la voix humaine et élimine le bruit ambiant pour améliorer la clarté de la communication vocale.
- La fonction **Amplification des basses** augmente la gamme des basses de l'audio (130 Hz et moins).
- La fonction **Amplification des aigus** augmente la gamme des aigus de l'audio (6 kHz et plus).

14.2.4 Booster audio (par défaut : activé)

Le **Booster audio** permet d'augmenter le volume maximal total. Si le **Booster audio** est activé, l'égaliseur ne sera pas efficace au volume maximal et ne fonctionnera qu'en dessous du volume maximal. Si le **Booster audio** est désactivé, l'égaliseur fonctionnera dans toutes les plages de volume.

14.2.5 VOX téléphone (par défaut : activé)

Si cette fonction est activée, vous pouvez répondre à un appel entrant vocalement. Si la sonnerie d'un appel entrant retentit, vous pouvez répondre en disant simplement « **Bonjour** » à voix haute ou en soufflant de l'air sur le microphone. La fonction **VOX telephone** est désactivée si vous êtes connecté à l'intercom. Si cette fonction est désactivée, vous devez appuyer sur le **bouton central** pour répondre à un appel entrant, et les deux commandes vocales (« Répondre » et « Ignorer ») ne seront plus disponibles.

14.2.6 VOX Intercom (par défaut : désactivé)

Si cette fonction est activée, vous pouvez entamer une conversation par intercom avec votre dernier interlocuteur connecté vocalement. Vous pouvez entamer une conversation par intercom en disant simplement « **Bonjour** » à voix haute ou en soufflant de l'air sur le microphone. Si vous avez initié une conversation par intercom vocalement, l'intercom s'arrête automatiquement

lorsque vous et votre interlocuteur restez silencieux pendant 20 secondes. Cependant, si vous entamez manuellement une conversation par intercom en appuyant sur le **bouton central**, vous devez la quitter manuellement. En revanche, si vous avez initié la conversation par intercom vocalement et que vous l'interrompez manuellement en appuyant sur le **bouton central**, vous ne pouvez plus entamer une conversation par intercom vocalement. Dans ce cas, vous devez appuyer sur le **bouton central** pour redémarrer l'intercom. Cela évite les connexions par intercom non intentionnelles déclenchées par un bruit causé par le vent fort. Après le redémarrage du casque audio, vous pouvez recommencer l'intercom par la voix.

14.2.7 Sensibilité VOX (par défaut : 3)

Sensibilité Vox permet de régler la sensibilité de la fonction Vox téléphone et de Vox Intercom. Le **niveau 5** est le niveau de sensibilité le plus élevé tandis que le **niveau 1** est le plus faible.

14.2.8 Intercom HD (par défaut : activé)

La fonction **Intercom HD** améliore l'audio de l'intercom bidirectionnel, d'une qualité normale à une qualité HD. La fonction **Intercom HD** est temporairement désactivée lorsque vous passez en mode intercom multidirectionnel. Si cette fonctionnalité est désactivée, l'audio de l'intercom bidirectionnel passera en qualité normale.

Remarque :

- La distance d'un **Intercom HD** est relativement plus courte que celle d'un intercom normal.
- La fonction **Intercom HD** est désactivée de manière temporaire si la fonction **Intercom Bluetooth Audio Multitasking** est activée.

14.2.9 Voix HD (par défaut : activé)

La fonction **Voix HD** vous permet de communiquer en haute définition lors de vos appels téléphoniques. Elle améliore la qualité audio pour des conversations téléphoniques au son clair et limpide. Si cette fonction est activée, les appels téléphoniques entrants interrompent les conversations par intercom et aucun son n'est émis par le SR10 lors des conversations par intercom. **Les conversations téléphoniques avec participants en intercom tridirectionnel** ne sont pas possibles si la fonction **Voix HD** est activée.

Remarque :

- vérifiez la prise en charge de la fonction **Voix HD** auprès du fabricant de votre appareil Bluetooth qui sera connecté au casque audio.
- La fonction **Voix HD** est active uniquement lorsque la fonction **Intercom Bluetooth Audio Multitasking** est désactivée.

14.2.10 Intercom Bluetooth Audio Multitasking (par défaut : désactivé)

La fonction **Audio Multitasking (Intercom Bluetooth Audio Multitasking et Audio Multitasking du Mesh Intercom)** vous permet d'avoir une conversation par intercom tout en écoutant en même temps de la musique, une radio FM ou les instructions du GPS. La superposition audio se joue en arrière-plan avec un volume réduit chaque fois qu'il y a une conversation par intercom et que vous voulez un retour au volume normal une fois que la conversation est terminée.

La fonction **Audio Multitasking du Mesh Intercom** est toujours **activée**.

Remarque :

- Pour que la fonction **Intercom Bluetooth Audio Multitasking** fonctionne correctement, vous devez éteindre et allumer le casque audio. **Redémarrez le casque audio.**
- La fonction **Intercom Bluetooth Audio Multitasking** est activée lors des conversations par intercom bidirectionnelles avec un casque audio prenant également en charge cette fonction.
- Il est possible que certains appareils GPS ne prennent pas en charge cette fonction.
- La fonction **Audio Multitasking** peut être configurée via les paramètres **Sensibilité de recouvrement de l'intercom audio** et **Gestion de Volumes De Superposition Audio**.

14.2.11 Sensibilité de recouvrement de l'intercom audio (par défaut : 3)

La musique, la radio FM et le volume GPS seront abaissés à jouer en arrière-fond, si vous parlez à l'Intercom pendant la lecture audio superposée. Vous pouvez régler la sensibilité intercom afin d'activer la musique en arrière-plan. Le **niveau 1** correspond à la sensibilité la plus faible et le **niveau 5** à la sensibilité la plus élevée.

Remarque : si votre voix n'est pas plus forte que la sensibilité du niveau sélectionné, l'audio superposé ne sera pas abaissé.

14.2.12 Gestion des volumes de superposition audio (par défaut : désactivé)

La musique, la radio FM et l'audio GPS superposés sont en volume réduit lorsqu'une conversation par intercom est en cours. Si la fonction **Gestion de volumes de superposition audio** est activée, le niveau du volume de la superposition audio ne sera pas réduit au cours d'une conversation par intercom.

14.2.13 Contrôle de volume intelligent (par défaut : désactivé)

L'activation de la fonction **Contrôle du volume intelligent** permet de régler automatiquement le volume du haut-parleur en fonction du niveau des bruits ambiants. Vous pouvez l'activer en paramétrant la sensibilité sur **faible**, **moyen** ou **fort**.

14.2.14 Effet local (par défaut : désactivé)

La fonction **Effet local** vous permet d'entendre votre propre voix. Cela vous aide à équilibrer le niveau sonore de votre voix en fonction des bruits ambiants du casque moto. Si cette fonction est activée, vous pouvez vous entendre lors d'une conversation par intercom ou d'un appel téléphonique.

14.2.15 Assistant vocal (par défaut : activé)

Si l'**Assistant vocal** est activé, vous pouvez réactiver Siri ou Google Assistant à l'aide d'une commande vocale, telle que « Dis Siri » ou « OK Google ». Si vous ne souhaitez pas réactiver Siri ou Google Assistant à l'aide de votre voix, désactivez cette fonction.

14.2.16 Instruction vocales (par défaut : activé)

Vous pouvez désactiver les **Instructions vocales** dans les paramètres de configuration du logiciel, mais les instructions vocales suivantes demeurent activées en permanence.

- menu de configuration des paramètres du casque audio, indicateur du niveau de charge de la batterie, appel rapide, radio FM

14.2.17 Paramètre RDS AF (par défaut : désactivé)

RDS (Radio Data System, système de données radio) AF (Alternative Frequency, fréquence de remplacement) Ce paramètre permet au récepteur de se régler sur la seconde fréquence lorsque le premier signal devient trop faible. Si le système RDS AF est activé sur le récepteur, une station de radio disposant de plusieurs fréquences peut être utilisée.

14.2.18 Fréquence FM (par défaut : activé)

Lorsque la **Fréquence FM** est activé, les fréquences des stations FM sont données par des instructions vocales dès que vous choisissez une station présélectionnée. Lorsque la **Fréquence FM** est désactivé, les instructions vocales n'indiquent pas les fréquences des stations présélectionnées.

14.2.19 Advanced Noise Control™ (par défaut : activé)

Lorsque la fonction **Advanced Noise Control** est activée, le bruit de fond d'une conversation par intercom est atténué. Lorsque la fonction est désactivée, le bruit de fond s'entend aussi bien que votre voix pendant la conversation par intercom.

14.2.20 Sélection de la région

Vous pouvez sélectionner plage de fréquences FM correspondant à votre localisation. Avec la configuration de la région, vous pouvez optimiser la fonction de recherche pour éviter les gammes de fréquence qui ne sont pas nécessaires.

Région	Bande de fréquence	Pas
Monde	76,0 ~ 108,0 MHz	± 100 kHz
Amérique du Nord, Amérique du Sud et Australie	87,5 ~ 107,9 MHz	± 200 kHz
Asie et Europe	87,5 ~ 108,0 MHz	± 100 kHz
Japon	76,0 ~ 95,0 MHz	± 100 kHz

15. DÉPANNAGE

Visitez le site [sena.com](https://www.sena.com) pour obtenir davantage d'informations de dépannage.

15.1 Réinitialisation par défaut

Lorsque le casque audio ne fonctionne pas correctement, vous pouvez facilement réinitialiser l'appareil :

1. Localisez le connecteur de la batterie dans la deuxième cavité à l'arrière du casque.

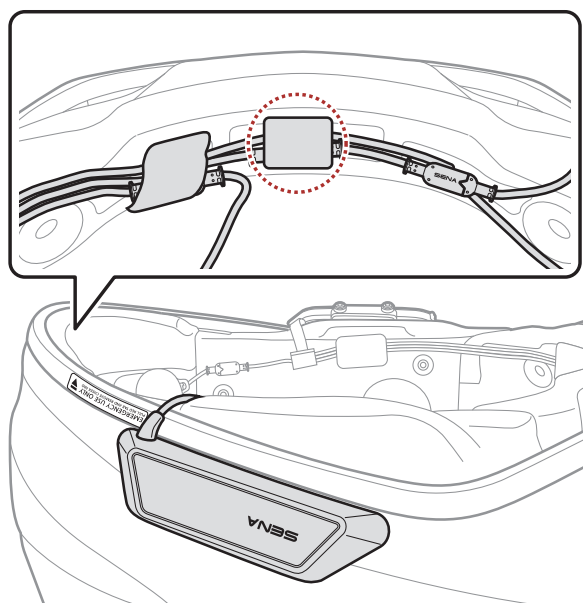



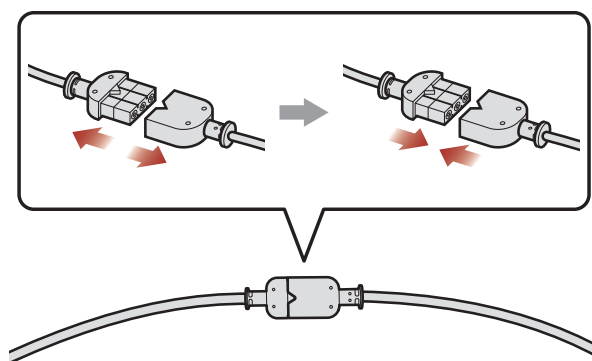









2. Débranchez le câble de la batterie du connecteur de la batterie, puis rebranchez-le.



Remarque : la **réinitialisation par défaut** ne restaure pas le casque audio à ses paramètres d'usine.

15.2 Réinitialisation

Pour effacer tous vos réglages et recommencer à zéro, le casque audio peut être restauré aux paramètres d'usine à l'aide de la fonction **Réinitialisation**.

1.  =   →  « Configuration »
2.  =   →  « Réinitialisation »
3.  =   →  « Réinitialisation, au revoir »



Copyright 2024 Sena Technologies, Inc.
Tous droits réservés.

© 1998 – 2024 Sena Technologies, Inc. Tous droits réservés.

Sena Technologies, Inc. se réserve le droit d'apporter des modifications ou des améliorations à son produit sans préavis.

Sena™ est une marque déposée de Sena Technologies, Inc. ou de ses filiales aux États-Unis et dans d'autres pays. SF1™, SF2™, SF4™, SFR™, SRL™, SRL2™, SRL3™, SRL-EXT™, SRL-Mesh™, Momentum™, Momentum INC™, Momentum Lite™, Momentum Pro™, Momentum INC Pro™, Momentum EVO™, Cavalry™, CAVALRY 2™, Latitude SR™, Latitude SX™, Latitude S1™, 30K™, 33i™, 60S™, 50S™, 50R™, 50C™, 5S™, 5R™, 5R LITE™, 20S EVO™, 20S™, 10S™, 10C™, 10C PRO™, ProRide EVO™, 10C EVO™, 10U™, 10Upad™, 10R™, ACS10™, ACS-RAM™, BiKom 20™, B10™, B20™, E30™, J30™, C1™, C10™, C20™, CAST™, 3S™, 3S PLUS™, SMH5™, SMH5-FM™, SMH5 MultiCom™, SMH10™, SMH10R™, SPH10™, SPH10H-FM™, Savage™, Prism Tube WiFi™, Prism™, Bluetooth Audio Pack for GoPro®, IMPULSE™, FURY™, R1™, R1 EVO™, R1 EVO CS™, R2™, R2 EVO™, R2X™, M1™, M1 EVO™, S1™, RUMBA™, RC1™, RC3™, RC4™, STRYKER™, Handlebar Remote™, Wristband Remote™, PHANTOM™, PowerPro Mount™, Powerbank™, FreeWire™, WiFi Docking Station™, WiFi Sync Cable™, WiFi Adapter™, +mesh™, +Mesh Universal™, MeshPort Blue™, MeshPort Red™, MeshPort Black™, Econo™, OUTLANDER M™, OUTRUSH™, OUTRUSH R™, OUTSTAR™, OUTSTAR S™, OUTFORCE™, OUTRIDE™, OUTRUSH M™, EcoCom™, Parani A10™, Parani A20™, Parani M10™, pi™, Snowtalk™, Snowtalk2™, SR10™, SR10i™, SM10™, SPIDER RT1™, SPIDER ST1™, SURGE™, TALKIE™, U1™, X1™, X1 Pro™, X1S™, EXPAND™, EXPAND BOOM™, EXPAND MESH™, Bluetooth Mic & Intercom™, Tufftalk™, Tufftalk Lite™, Tufftalk M™, NAUTITALK Bosun™, NAUTITALK N2R™ sont des marques déposées de Sena Technologies, Inc. ou de ses filiales. Ces marques déposées ne peuvent pas être utilisées sans l'autorisation expresse de Sena.

GoPro® est une marque déposée de Woodman Labs of San Mateo, Californie. Sena Technologies, Inc. (« Sena ») n'est pas affilié à Woodman Labs, Inc. Le Sena Bluetooth Pack pour GoPro® est un accessoire spécifiquement conçu et fabriqué par Sena Technologies, Inc. pour les caméras GoPro® Hero3 et Hero4 afin de permettre l'utilisation de la fonction Bluetooth.

La marque et les logos Bluetooth® sont la propriété de Bluetooth SIG, Inc., et toute utilisation de ces marques par Sena s'effectue sous licence. iPhone® et iPod® touch sont des marques déposées d'Apple Inc.

Sena Technologies, Inc.
152 Technology Drive, Irvine, CA 92618