

SENA

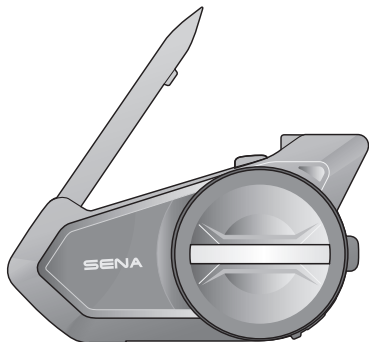

SOS

MOTORCYCLE BLUETOOTH®
COMMUNICATION SYSTEM
WITH MESH INTERCOM™

———— SOUND BY ————
harman/kardon®

GUIDE DE DÉMARRAGE RAPIDE

FRENCH / 2.3.0

ROULEZ CONNECTÉ

Le 50S, emblème d'une conception fiable, a fait l'objet d'améliorations majeures aussi bien matérielles que logicielles. Avec la technologie Mesh Intercom™, c'est le moment de vivre une toute nouvelle expérience de conduite connectée.



Bluetooth® 5.0



Intercom multidirectionnel



Mesh Intercom™ jusqu'à 2 km*



Intercom jusqu'à 2 km*



Audio Multitasking™



- Commandes vocales en plusieurs langues
- Prise en charge Siri et Assistant Google



Fonction de Chargement Rapide

* en terrain dégagé

MISE EN ROUTE

Légende des icônes



Appuyer sur le bouton / la molette le nombre de fois spécifié



Appuyer et maintenir appuyé le bouton / la molette pendant la durée spécifiée



Tourner la molette dans le sens horaire (vers la droite) ou anti-horaire (vers la gauche).



Tourner en appuyant la molette dans le sens horaire (vers la droite) ou anti-horaire (vers la gauche).



« Bonjour »

Instructions vocales

Suivez-nous sur Facebook, YouTube, Twitter et Instagram pour consulter les informations les plus récentes et des conseils utiles.

SENA

Sena Technologies Co., Ltd.

sena.com



MISE EN ROUTE

Mode d'emploi de ce guide

Les légendes vous permettent de lire les illustrations. Les nouvelles technologies peuvent porter à confusion, mais nous avons créé une façon simple d'exécuter des actions en suivant les illustrations.



Boutons

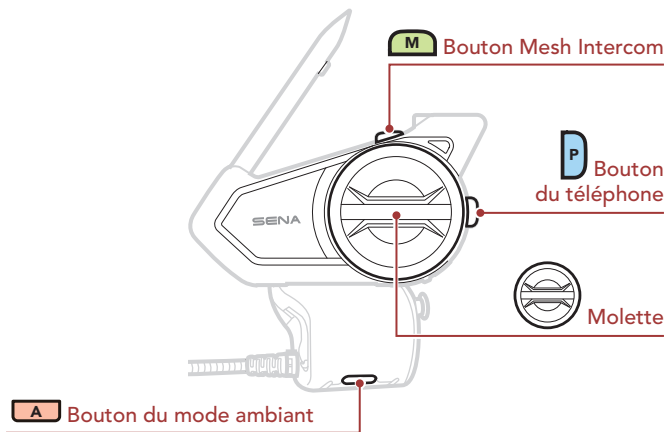

GUIDE DE DÉMARRAGE RAPIDE

Détails sur le produit

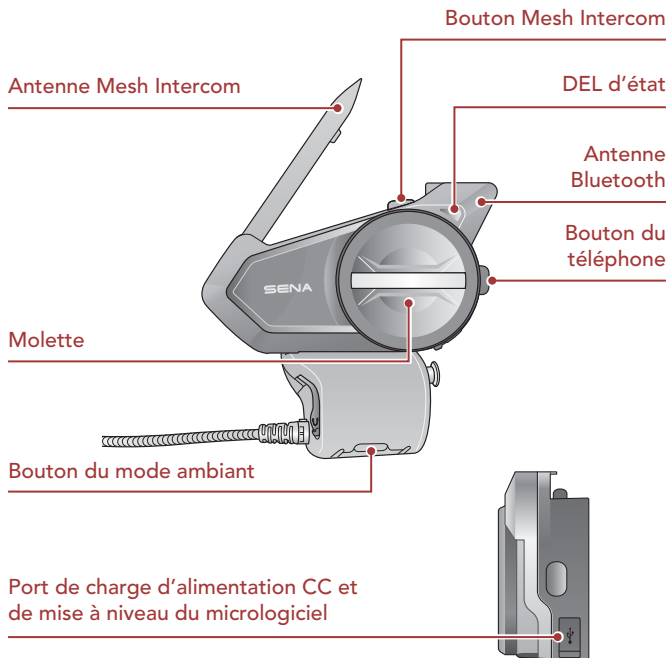

GUIDE DE DÉMARRAGE RAPIDE

Installation

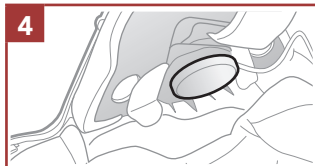
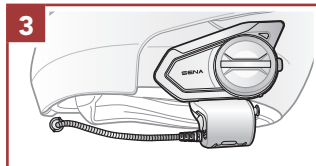
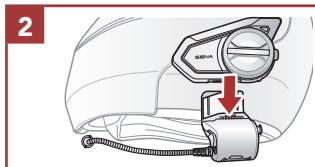
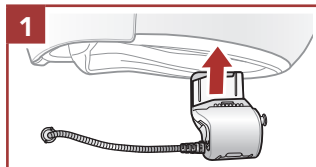

Antenne Mesh Intercom

Tirez légèrement l'antenne Mesh Intercom vers l'extérieur pour la déplier.

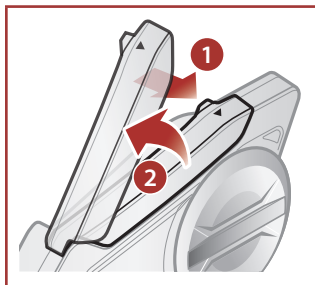

GUIDE DE DÉMARRAGE RAPIDE

Logiciel Sena téléchargeable

Téléchargez l'application **Sena Motorcycles** sur **Google Play Store** ou **App Store**.



Sena Motorcycles

- Paramètres de configuration de l'appareil

Téléchargez les éléments suivants sur **sena.com**.



Sena Device Manager

- Mises à niveau du micrologiciel
- Paramètres de configuration de l'appareil



Guide de démarrage rapide, Manuel d'utilisation

RAPPEL

- Ce **Guide de démarrage rapide (Version 2.0.0 ou supérieure)** explique comment faire fonctionner le 50S avec le **micrologiciel version 2.0.0 ou supérieure**.
- Pour faire fonctionner le 50S avec un **micrologiciel d'une version inférieure à 2.0.0**, reportez-vous au **Guide de démarrage rapide du 50S** qui est disponible lorsque vous connectez le 50S à l'**application Sena Motorcycles**.

GUIDE DE DÉMARRAGE RAPIDE

Fonctionnement de base

Marche



Arrêt



Augmenter le volume



Diminuer le volume



Vérification du niveau de charge de la batterie



Les instructions servent à la mise sous tension du casque audio.

Méthode visuelle



GUIDE DE DÉMARRAGE RAPIDE

Couplage téléphone

1.  =  

Clignotement  



« Couplage téléphone »

2. Sélectionnez **50S** dans la liste des appareils Bluetooth détectés.



- Le casque audio passe automatiquement en **mode Couplage téléphone** lorsque vous allumez pour la première fois le casque audio.
- Pour en savoir plus sur le couplage du téléphone, référez-vous au Manuel d'utilisation.

GUIDE DE DÉMARRAGE RAPIDE

Téléphone mobile

Répondre à un appel



Mettre fin à un appel

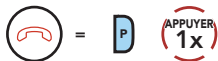

ou



Rejeter un appel



Siri et Assistant Google

Activer Siri ou Assistant Google selon l'application installée sur votre smartphone



ou



GUIDE DE DÉMARRAGE RAPIDE

Commandes pour la musique

Lecture / Pause



« [Bip, Bip] »

Piste suivante



Piste précédente



Mesh Intercom™

Lorsque le **Mesh Intercom** est activé, le **50S** se connecte automatiquement aux utilisateurs **50S** à proximité et leur permet de discuter entre eux.

Mesh intercom activé

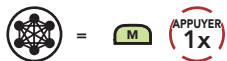

« Mesh intercom activé »

Mesh intercom désactivé

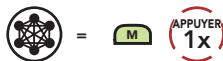

« Mesh intercom désactivé »



GUIDE DE DÉMARRAGE RAPIDE

Open Mesh™

Lorsque **Mesh Intercom** est activé, le casque audio est réglé initialement sur **Open Mesh (par défaut : canal 1)**. Les utilisateurs peuvent communiquer librement entre eux sur le même canal **Open Mesh**.

Réglage du canal (par défaut : canal 1)

Si la communication **Open Mesh** rencontre des interférences, car d'autres groupes utilisent aussi le **canal 1 (par défaut)**, changez de canal. Sélectionnez un canal entre 1 et 9.

GUIDE DE DÉMARRAGE RAPIDE

Accéder aux Réglage du canal

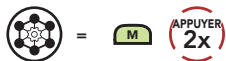

« Réglage du canal, 1 »



Parcourir les canaux

(1 → 2 → ... → 8 → 9 → Fermer → 1 → ...)



« # »



Enregistrer le canal



« Le canal est réglé, canal # »

Remarque : pour quitter le **Réglage du canal**, tournez la **molette** dans le sens horaire ou anti-horaire jusqu'à ce que vous entendiez l'instruction vocale « **Fermer** », puis appuyez sur la **molette** pour confirmer.

GUIDE DE DÉMARRAGE RAPIDE

Group Mesh™

Un **Group Mesh** est une fonction Intercom en groupe fermé qui permet aux utilisateurs de quitter, joindre ou rejoindre une conversation par intercom groupée sans coupler les casques audio. Jusqu'à 24 utilisateurs peuvent se connecter au même groupe privé.

Création d'un Group Mesh

La création d'un **Group Mesh** nécessite **au moins deux utilisateurs Open Mesh**.

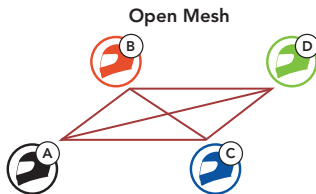

1. Entrez dans un **groupe Mesh** pour créer un **Group Mesh**.



VOUS

et

=



INTERLOCUTEUR



« Groupe Mesh »

GUIDE DE DÉMARRAGE RAPIDE

2. Les casques audio complètent le **groupe Mesh** et basculent automatiquement de **Open Mesh** à **Group Mesh**.



« Group Mesh »

Open Mesh



Group Mesh

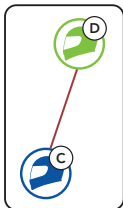

Rejoindre un Group Mesh existant

L'un des membres du **Group Mesh existant** peut autoriser les nouveaux membres d'un **Open Mesh** à rejoindre le **Group Mesh existant**.

Nouveaux membres



Group Mesh existant
et membres actuels

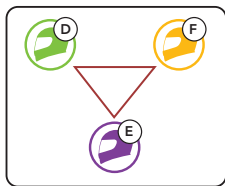

GUIDE DE DÉMARRAGE RAPIDE

1. L'un des membres actuels et un nouveau membre intègrent le groupe Mesh afin de rejoindre le **Group Mesh** existant.

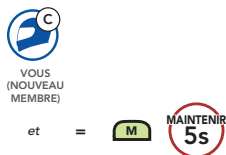

« Groupe Mesh »

2. Les casques audio complètent le **groupe Mesh**. Les nouveaux membres entendent une instruction vocale dans leur casque audio et basculent automatiquement de **Open Mesh** à **Group Mesh**.



« Groupe Mesh »

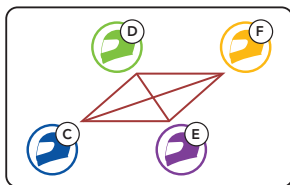

GUIDE DE DÉMARRAGE RAPIDE

Activer / Désactiver le microphone (par défaut : activé)

Les utilisateurs peuvent activer / désactiver le microphone lors de la communication dans un **Mesh Intercom**.

Activer / Désactiver le Microphone

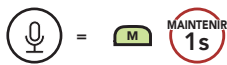

Demande de contact au Mesh

Vous (l'appelant) pouvez envoyer un message de demande d'activation du Mesh Intercom aux interlocuteurs à proximité s'ils l'ont désactivé.

1. Si vous souhaitez envoyer ou recevoir un message de demande, vous devez activer l'option **Contact au Mesh** dans l'**application Sena Motorcycles**.
2. Lorsque le Mesh Intercom de votre casque audio est activé, vous (l'appelant) envoyez un message de demande à l'aide du **bouton du casque audio** ou de l'**application Sena Motorcycles**.

[Appelant]



[Appelant]



« Demande de contact au Mesh »

[Interlocuteurs à proximité]



« Intercom Mesh demandé »

3. Les interlocuteurs recevant le message de demande doivent activer manuellement leur Mesh Intercom à l'aide du **bouton du casque audio** ou de l'**application Sena Motorcycles**.

GUIDE DE DÉMARRAGE RAPIDE

Réinitialiser le Mesh

Si un casque audio en mode **Open Mesh** ou **Group Mesh** réinitialise le **Mesh**, il repasse automatiquement en **Open Mesh** (par défaut : canal 1).

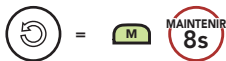

Intercom Bluetooth

Jusqu'à trois autres personnes peuvent être jumelées avec le casque audio pour les conversations par **intercom Bluetooth**.

Couplage intercom

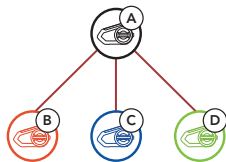

Il existe deux façons de coupler le casque audio :





Utilisation du menu Smart Intercom Pairing (SIP)

SIP vous permet de coupler rapidement les téléphones mobiles de vos amis pour établir une communication par intercom en scannant le code QR via l'**application Sena Motorcycles** sans avoir à vous souvenir de la séquence de boutons à utiliser.

GUIDE DE DÉMARRAGE RAPIDE

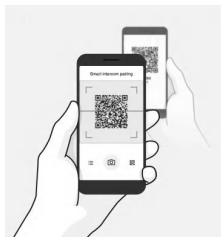
1. Coupez le téléphone mobile et le casque audio.
2. Ouvrez l'**application Sena Motorcycles** et cliquez sur  (**menu Smart Intercom Pairing**).
3. Scannez le **code QR** affiché sur le téléphone mobile de votre ami (B).
 - Votre ami (B) peut afficher le code QR sur son téléphone mobile en appuyant sur  > **code QR** () dans l'**application Sena Motorcycles**.



4. Cliquez sur **Enregistrer** et vérifiez que le couplage entre votre ami (B) et **vous-même (A)** a été correctement établi.
5. Appuyez sur **Scanner** () et répétez les étapes 3 à 4 pour établir un couplage avec les **interlocuteurs (C)** et (D).

Remarque : Smart Intercom Pairing (SIP) n'est pas compatible avec les produits Sena dotés de la technologie **Bluetooth 3.0** ou de toute version **antérieure**.

GUIDE DE DÉMARRAGE RAPIDE

Utilisation du bouton



et

=



MAINTENIR
5s



« Couplage intercom »

Le **50S** est automatiquement couplé avec un casque audio Sena.



=

Le clignotement en bleu du voyant DEL confirme que les **intercoms sont couplés**.

ÉTAT DEL

Remarque : répétez les étapes précédentes pour effectuer un couplage avec les interlocuteurs intercom C et D.

GUIDE DE DÉMARRAGE RAPIDE

Intercom bidirectionnel

Dernier arrivé, premier servi



Démarrer / Terminer avec interlocuteur 1



Démarrer / Terminer avec interlocuteur 2



Démarrer / Terminer avec interlocuteur 3



GUIDE DE DÉMARRAGE RAPIDE

Mode ambient

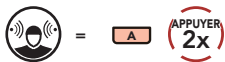

Radio FM

Allumer la radio FM

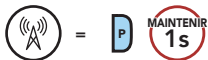

Éteindre la radio FM

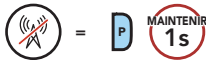

Balayer les stations

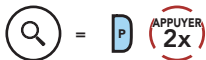

Rechercher des stations

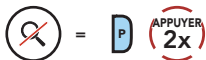

Navigation entre les stations présélectionnées

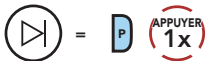

GUIDE DE DÉMARRAGE RAPIDE

Configuration

Accéder au menu de configuration du casque audio



« Configuration »

Navigation entre les options de menu



« [Instruction de menu] »

Activer ou Exécuter des options de menu

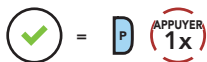

« [Instruction de menu] »



Dépannage

Réinitialisation

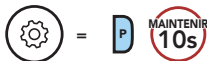



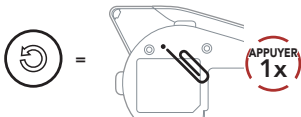















Réinitialisation par défaut



Remarque : la réinitialisation par défaut ne restaure pas le casque audio à ses paramètres d'usine.

RÉFÉRENCE RAPIDE

TYPE	FONCTIONNEMENT	COMMANDES SUR BOUTON
 Fonctionnement de base	Marche / Arrêt	     
	Volume haut / Volume bas	  ou 
	Mode ambient	 
 Téléphone mobile	Répondre à un appel téléphonique	 
	Mettre fin à un appel téléphonique	 
	Rejeter un appel téléphonique	 
	Appel rapide	 

RÉFÉRENCE RAPIDE

TYPE	FONCTIONNEMENT	COMMANDES SUR BOUTON
 Siri et Assistant Google	Activer Siri ou Assistant Google	 
 Musique	Lire / Mettre en pause de la musique	 
	Piste suivante	 
	Piste précédente	 
 Radio FM	Allumer ou éteindre la radio FM	 
	Présélectionner une station	 
	Rechercher vers l'avant / vers l'arrière	  ou 
	Balayer la bande FM / arrêter le balayage	 

RÉFÉRENCE RAPIDE

TYPE	FONCTIONNEMENT	COMMANDES SUR BOUTON
 Mesh Intercom™	Activation / Désactivation de la fonction Mesh Intercom	 
	Réglage du canal	 
	Groupe Mesh	 
	Activer / Désactiver le microphone	 
	Demande de contact au Mesh	 
	Réinitialiser le Mesh	 
 Intercom	Couplage intercom	 
	Démarrer / Mettre fin à la conversation par intercom	 