

EN

INSTALLATION CHECKLIST

- Test housing for water resistance before first use with tablet.
- Ensure all ports and seams tightly sealed.

EVERYDAY USE CHECKLIST

- After major drops inspect case for any damage and ensure all seams are sealed.
- Perform water test without phone at regular intervals, after major impacts and before major water exposure.
- Ensure all seals and o-ring are free of dust, fibers and debris before closing case.
- Rinse case thoroughly with fresh water after exposure to chemicals including soap, detergents, and chlorine.

DE

INSTALLATIONS-CHECKLISTE

- Teste das Gehäuse auf Wasserdichtigkeit, bevor du es das erste Mal mit deinem Tablet benutzt.

- Achte darauf, dass alle Öffnungen und Fugen fest verschlossen sind.

CHECKLISTE FÜR DEN ALLTÄGLICHEN GEBRAUCH

- Prüfe das Gehäuse nach schweren Stürzen auf Schäden und stelle sicher, dass alle Fugen dicht sind.
- Führe in regelmäßigen Abständen einen Wassertest ohne Telefon durch, nach größeren Stößen und vor intensiver Wasserbelastung.
- Vergewissere dich, dass alle Dichtungen und O-Ringe frei von Staub, Fasern und Verunreinigungen sind, bevor du das Gehäuse schließt.
- Spüle das Gehäuse gründlich mit frischem Wasser aus, wenn es Chemikalien wie Seife, Reinigungsmitteln oder Chlor ausgesetzt war.

FR

LISTE DE CONTRÔLE POUR L'INSTALLATION

- Testez la résistance à l'eau du boîtier avant de l'utiliser pour la première fois avec la tablette.
- Assure-toi que toutes les ouvertures et les joints sont bien fermés.

LISTE DE CONTRÔLE POUR L'UTILISATION QUOTIDIENNE

- Vérifie que l'étui n'est pas endommagé après un dégât sérieux et assure-toi que tous les joints sont étanches.
- Effectue un test d'eau sans téléphone à intervalles réguliers, après des chocs importants et avant une exposition intensive à l'eau.
- Assure-toi que tous les joints et les joints toriques sont exempts de poussière, de fibres et d'impuretés avant de fermer l'étui.
- Rince soigneusement l'étui à l'eau fraîche s'il a été exposé à des produits chimiques comme le savon, les détergents ou le chlore.

ES

LISTA DE COMPROBACIÓN DE LA INSTALACIÓN

- Compruebe la resistencia al agua de la carcasa antes de utilizarla por primera vez con la tableta.
- Asegúrate de que todas las aberturas y están bien cerradas.

USO DIARIO LISTA DE COMPROBACIÓN

- Comprueba si la carcasa ha sufrido daños tras caídas fuertes y asegúrate de que todas las juntas están bien apretadas.
- Realiza una prueba de estanqueidad sin el teléfono a intervalos regulares, después de golpes fuertes y antes de una exposición intensiva al agua.
- Asegúrate de que todas las juntas y juntas tóricas están libres de polvo, fibras y suciedad antes de cerrar la carcasa.
- Aclara bien la carcasa con agua dulce si ha estado expuesta a productos químicos como jabón, detergentes o cloro.

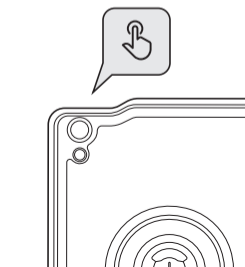

12

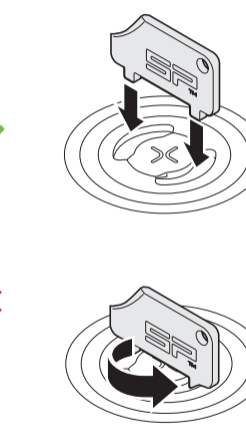
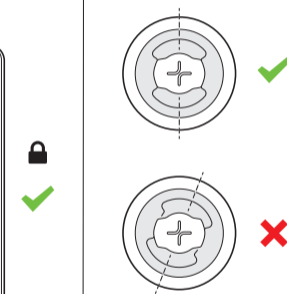
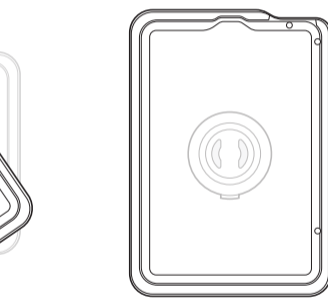
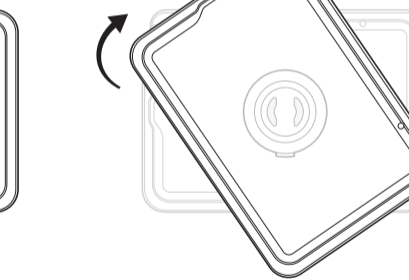
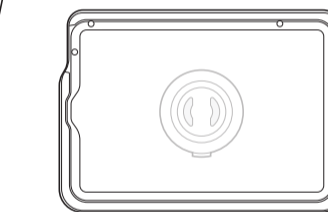
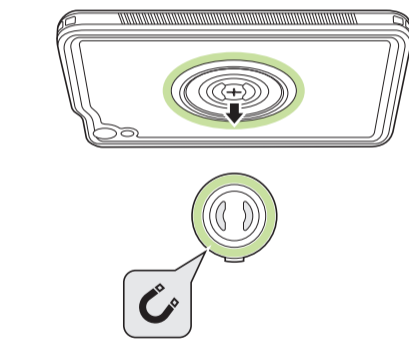

TABLET CASE XTREME



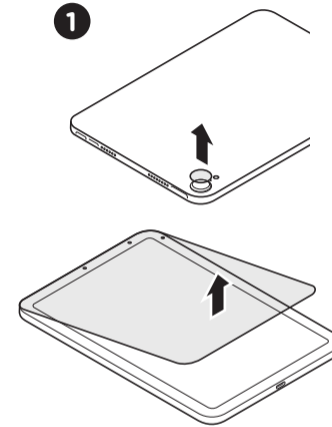

Remove any Screen & Camera Lens Protector
Entferne Display- und Kameraschutzfolien.
Retirez les films de protection de l'écran et de la caméra.
Retire la película protectora de la pantalla y la cámara.

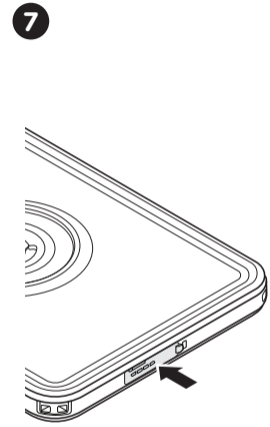
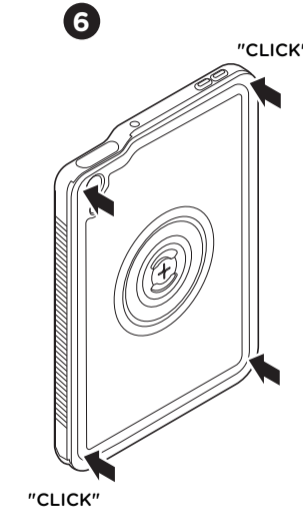
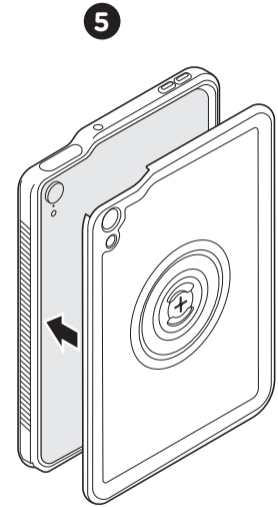
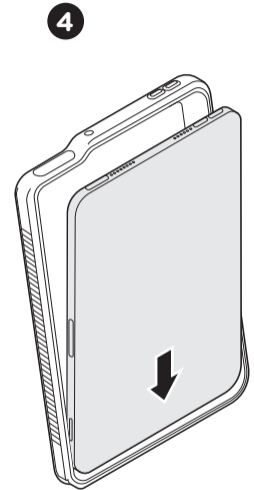
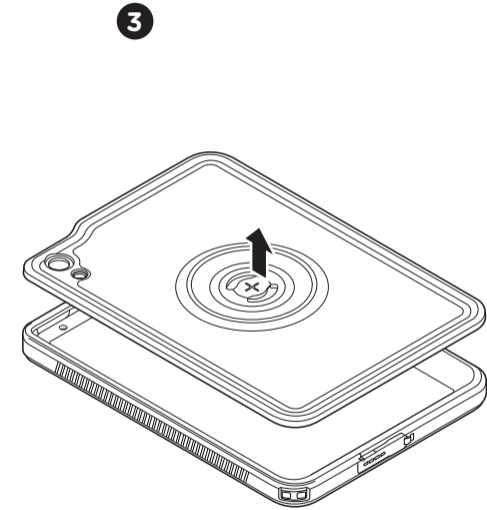
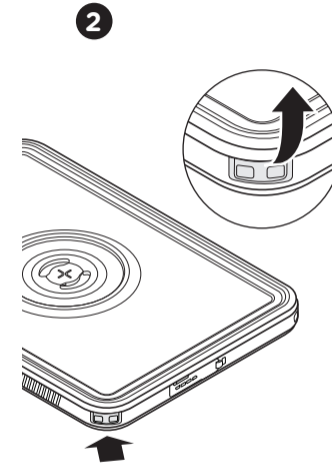

Close all seals!
Alle Dichtungen schließen!
Fermer tous les joints!
¡Cierren todos las juntas!

